

(FR)	TONDEUSE À FIL SANS FIL	MANUEL D'UTILISATION	1
(EN)	CORDLESS LINE TRIMMER	USER'S MANUAL	10
(DE)	AKKU-RASTRIMMER	BEDIENUNGSANLEITUNG	19
(ES)	DESBROZADORA SIN CABLES	MANUAL DE UTILIZACIÓN	28
(IT)	TAGLIABORDI A FILO SENZA CAVO	MANUALE D'USO	37
(PT)	CORTADOR DE SEBES SEM FIO	MANUAL DE UTILIZAÇÃO	46
(NL)	SNOERLOZE LIJNTRIMMER	GEbruikersHANDLEIDING	55
(SV)	SLADDLÖS GRÄSTRIMMER	INSTRUKTIONSBOK	64
(DA)	TRÅDTRIMMER UDEN LEDNING	BRUGERVEJLEDNING	73
(NO)	KABELLØS GRESSTRIMMER	BRUKSANVISNING	82
(FI)	LANGATON SIIMATRIMMERI	KÄYTTÄJÄN KÄSIKIRJA	91
(HU)	AKKUMULÁTOROS SZEGÉLYVÁGÓ	HASZN LATI TMUTAT	100
(CS)	BEZDRÁTOVÁ ZAROVNÁVACÍ SEKAČKA	N VOD K OBSLUZE	109
(RU)	АККУМУЛЯТОРНЫЙ СТРУННЫЙ ПОДРЕЗЧИК	РУКОВОДСТВО ПО ЭКСПЛУАТАЦИИ	118
(RO)	MOTOCOASĂ FĂRĂ FIR	MANUAL DE UTILIZARE	129
(PL)	PODKASZARKA BEZPRZEWODOWA	PODRĘCZNIK OBSZUGI	138
(SL)	BREŽIČNA NITNA KOSILNICA	UPORABNI KI PRIROČNIK	147
(HR)	BEŽIČNI TRIMER	KORISNIĀKI PRIRUĀENIK	156
(ET)	AKUTOITEGA JÕHVTRIMMER	KASUTAJAJUHEND	165
(LT)	BEVIELĒ JUOSTINĒ ŽOLIAPJUVĒ	NAUDOJIMO VADOVAS	174
(LV)	BEZVADU LĪNIJAS TRIMMERIS	LIETOTĀJA ROKASGRĀMATA	183
(SK)	AKUMULÁTOROVÝ DRÔTOVÝ OREZÁVAČ	N VOD NA POUŽITIE	192
(BG)	БЕЗЖИЧЕН ТРИМЕР С РЕЖЕЦО ВЛАКНО	РЪКОВОДСТВО ЗА УПОТРЕБА	202

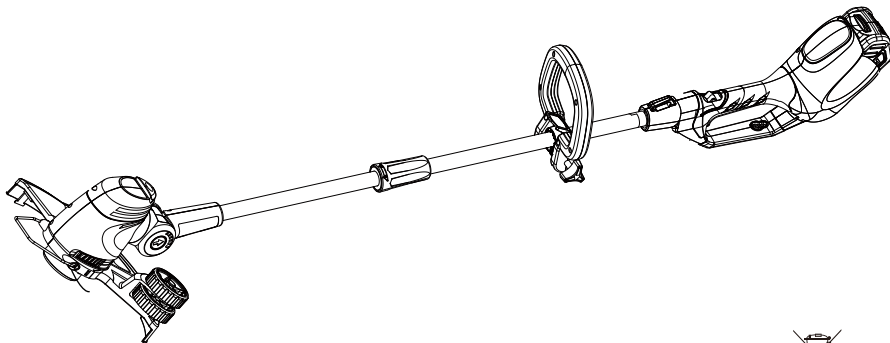

**Important!** It is essential that you read the instructions in this manual before assembling, maintaining and operating this machine.



<b>Attention !</b>	Il est indispensable que vous lisiez les instructions contenues dans ce manuel avant le montage et la mise en service de l'appareil.
<b>Important!</b>	It is essential that you read the instructions in this manual before assembling, maintaining and operating this machine.
<b>Wichtig!</b>	Es ist notwendig, dass Sie die Anweisungen in dieser Bedienungsanleitung lesen bevor Sie das Gerät bedienen.
<b>Importante:</b>	Es indispensable que lea las instrucciones detalladas en este manual antes de encender la máquina.
<b>Importante!</b>	Leggere attentamente le istruzioni contenute nel presente manuale prima di mettere in funzione l'apparecchio.
<b>Importante!</b>	É essencial que leia as instruções neste manual antes de começar a utilizar esta máquina.
<b>Belangrijk!</b>	Het is van essentieel belang dat u de instructies in deze gebruiksaanwijzing leest voordat u dit toestel gebruikt.
<b>Viktigt!</b>	Det är viktigt att du läser instruktionerna i denna manual innan du använder maskinen.
<b>Vigtigt!</b>	Det er væsentlig at du læser anvisningerne i denne manual før du betjener denne maskine.
<b>Viktig!</b>	Det er meget viktig at du leser instruksjonene i denne brukerhåndboken før du bruker denne maskinen.
<b>Tärkeää!</b>	On tärkeää, että luet tämän oppaan ohjeet ennen koneen käyttöä.
<b>Fontos!</b>	Fontos, hogy a gép használatá elött elolvassa a kézikönyvben található utasításokat.
<b>D le ité!</b>	Nepoužívejte tento přístroj dříve, než si přečtete pokyny uvedené v tomto návodu.
<b>Важно!</b>	Это существенно чтобы вы прочитали инструкции в этом руководстве перед использованием этой машины.
<b>Important!</b>	Este esențial să citiți instrucțiunile din acest manual înainte de operarea acestui produs.
<b>Uwaga!</b>	Przed rozpoczęciem użytkowania koniecznie należy zapoznać się z niniejszą instrukcją obsługi.
<b>Pomembno!</b>	Bistvenega pomena je, da si pred uporabo naprave preberete ta navodila za uporabo.
<b>Vážno!</b>	Neophodno je da pročitate upute prije uporabe ovog uređaja.
<b>Tähtis!</b>	On ülimalt tähtis, et te loeksite enne selle masina kasutamist seda kasutusjuhendit.
<b>Svarbi informacija!</b>	Prieš pradedant darbą su šiuo instrumentu, būtina perskaityti čia pateikiamas instrukcijas.
<b>Svarīgi!</b>	Ir svarīgi, lai pirms mašīnas darbināšanas jūs izlasītu instrukcijas šajā rokasgrāmatā.
<b>Dôle ité!</b>	Je nevyhnutné si prečítať tento návod pred použitím výrobku.
<b>Важно!</b>	От изключителна важност е да прочетете инструкциите в това ръководство, преди да боравите с тази машина.

Sous réserve de modifications techniques / Subject to technical modifications / Technische Änderungen vorbehalten /  
Bajo reserva de modificaciones técnicas / Con riserva di eventuali modifiche tecniche / Com reserva de modificações técnicas  
/ Technische wijzigingen voorbehouden / Med förbehåll för tekniska ändringar / Med forbehold for tekniske ændringer /  
Med forbehold om tekniske endringer / Tekniset muutokset varataan /  
A műszaki módosítás jogát fenntartjuk / Změny technických údajů vyhrazeny / Могут быть внесены технические изменения /  
Sub rezerva modificațiilor tehnice / Z zastrzeżeniem modyfikacji technicznych / Tehnične spremembe dopuščene  
Podložno tehničkim promjenama / Tehnilised muudatused võimalikud /  
Pasilikant teisę daryti techninius pakeitimus / Paturam tiesības mainīt tehniskos raksturlielumus / Technické zmeny vyhradené  
/ Подлежи на технически модификации

## Français

Votre tondeuse a été conçue et fabriquée selon de hauts standards en matière de fiabilité, de facilité d'utilisation et de sécurité. Si vous en prenez soin, vous pourrez l'utiliser sans problèmes durant des années.

Nous vous remercions d'avoir acheté un produit Greenworks Tools.

**CONSERVEZ CE MODE D'EMPLOI POUR VOUS-Y RÉFÉRER DANS LE FUTUR**

### INTRODUCTION

Cet appareil ne doit pas être utilisé par des personnes (enfants compris) aux capacités physiques, sensorielles ou mentales réduites, ou par des personnes manquant d'expérience et de savoir à moins qu'elles n'aient été initiées à son utilisation et qu'elles ne soient surveillées par une personne en charge de leur sécurité.

Les enfants doivent être surveillés afin de s'assurer qu'ils ne jouent pas avec l'appareil.

Ce produit comporte de nombreuses caractéristiques qui le rendent plus agréable à utiliser.

Lors de la conception de l'appareil, la plus grande priorité a été donnée à la sécurité, aux performances et à la fiabilité afin de le rendre facile à utiliser et à entretenir.

### UTILISATION PRÉVUE

Cette tondeuse est destinée à couper l'herbe et autres végétaux tendres et à tailler les bordures dans les jardins privés et d'agrément non accessibles à une tondeuse à gazon.

Le plan de coupe doit être à peu près parallèle à la surface du sol. Si vous ne l'utilisez pas de cette façon, les risques de blessures et de dommages matériels dus à la projection d'objets sont augmentés de façon significative.

Il n'est pas autorisé d'utiliser cet appareil dans les jardins publics, dans les parcs, dans les centres sportifs ou au bord des routes, ni pour l'agriculture ou la foresterie.

Il n'est pas autorisé d'utiliser ce taille-bordures pour la coupe ou le broyage de: Haies, arbustes et buissons, Fleurs. Ne l'utilisez jamais avec les éléments de coupe tournant verticalement.

### CONSIGNES DE SÉCURITÉ GÉNÉRALES

#### AVERTISSEMENT

Lisez tous les avertissements de sécurité et toutes les instructions. Le non-respect des avertissements et instructions peut entraîner un choc électrique, un incendie et/ou de graves blessures.

pour pouvoir vous y reporter ultérieurement.

#### AVERTISSEMENT

Lisez attentivement tous les avertissements et toutes les instructions. Le non-respect des instructions présentées ci-après peut entraîner des accidents tels que des incendies, des chocs électriques et/ou des blessures corporelles graves.

Le terme "outil électrique" dans les avertissements se rapporte à votre outil électrique alimenté par batterie (sans fil).

- Portez des lunettes ou un masque de sécurité.
- Ne laissez jamais les enfants ou les personnes non familiarisées avec le mode d'emploi utiliser cet appareil.
- Arrêtez d'utiliser la machine lorsque des personnes, en particulier des enfants, ou des animaux se trouvent à proximité.
- N'utilisez l'appareil qu'en plein jour ou sous des conditions d'éclairage correctes.
- Avant d'utiliser votre outil ou si ce dernier a reçu un choc, vérifiez qu'il ne présente pas de signes d'usure ou qu'il n'est pas endommagé. Si tel est le cas, procédez aux réparations nécessaires.
- N'utilisez jamais la machine si ses protections sont absentes ou endommagées.
- Gardez à tout moment vos pieds et vos mains éloignés des éléments de coupe, en particulier lors de la mise en marche du moteur.
- Prenez garde aux risques de blessures provenant de tout dispositif destiné à tailler le fil de coupe. Après avoir déroulé une nouvelle longueur de fil de coupe, remettez toujours la machine en position normale de travail avant de la remettre en marche.
- N'installez jamais d'élément de coupe en métal.
- N'utilisez jamais de pièces détachées ou d'accessoires non fournies ou non recommandées par le fabricant.
- Débranchez la batterie de la machine avant toute opération de vérification, de nettoyage ou d'entretien de la machine, ou lorsque vous ne l'utilisez pas.
- Assurez-vous que les ouïes de ventilation sont en permanence exemptes de débris.

### LISEZ TOUTES LES INSTRUCTIONS

#### ENVIRONNEMENT DE TRAVAIL

- Veillez à maintenir votre espace de travail propre et bien éclairé. Les espaces encombrés et sombres sont propices aux accidents.

Conservez ces avertissements et instructions pour

## Français

- N'utilisez pas d'outils électriques dans un environnement explosif, par exemple à proximité de liquides, gaz ou poussière inflammables. Les étincelles provenant des outils électriques peuvent mettre le feu ou les faire exploser.
- Gardez tous les passants (en particulier les enfants et les animaux) éloignés d'au moins 15m de distance de la zone de travail. Ils pourraient vous distraire et vous faire perdre le contrôle de l'outil.

### SÉCURITÉ ÉLECTRIQUE

- Les fiches secteurs des outils électriques doivent correspondre à la prise de courant. Ne modifiez jamais la fiche secteur d'aucune façon. N'utilisez pas d'adaptateurs avec les outils électriques reliés à la terre. L'utilisation de fiches secteur non modifiées et adaptées à la prise de courant réduit le risque de décharge électrique.
- Évitez tout contact du corps avec des surfaces reliées à la terre, telles que tuyaux, radiateurs, cuisinières et réfrigérateurs. Le risque de décharge électrique est accru si votre corps est électriquement relié à la terre.
- N'exposez pas les outils électriques à la pluie ou à des conditions humides. La pénétration d'eau dans un outil électrique augmente le risque de décharge électrique.

### SÉCURITÉ PERSONNELLE

- Restez vigilant. Regardez bien ce que vous faites et faites preuve de bon sens lorsque vous utilisez un outil électrique. N'utilisez pas votre outil électrique lorsque vous êtes fatigué, si vous êtes sous l'emprise de l'alcool ou de drogues, ou si vous prenez des médicaments. N'oubliez jamais qu'il suffit d'une seconde d'inattention pour vous blesser gravement.
- Portez un équipement de protection. Protégez toujours vos yeux. Selon les conditions, portez également un masque anti-poussière, des chaussures antidérapantes, un casque ou des protections auditives pour éviter les risques de blessures corporelles graves.
- Évitez tout démarrage involontaire. Assurez-vous que l'interrupteur est sur "arrêt" avant de brancher votre outil à une prise et/ou d'insérer la batterie, de même que lorsque vous prenez ou transportez l'outil. Pour éviter les risques d'accidents, ne déplacez pas votre outil en ayant le doigt sur la gâchette et ne le branchez pas si l'interrupteur est sur "marche".
- Retirez les clés de serrage avant de mettre votre outil en marche. Une clé de serrage restée attachée à un élément mobile de l'outil peut provoquer des blessures corporelles graves.
- Ne tendez pas le bras trop loin. Prenez bien appui sur vos jambes. Une position de travail stable permet de

mieux contrôler son outil en cas d'événement fortuit.

- Portez des vêtements adéquats. Ne portez pas de vêtements amples ou de bijoux. Veillez à maintenir vos cheveux, vos vêtements et vos mains éloignés des pièces mobiles. Les vêtements amples, les bijoux et les cheveux longs peuvent se prendre dans les éléments en mouvement.
- L'utilisation d'une protection auditive réduit votre capacité à entendre les sons d'alerte (cris ou alarmes). L'utilisateur doit redoubler d'attention quant à son environnement de travail.

### UTILISATION ET ENTRETIEN DES OUTILS ÉLECTRIQUES

- Ne forcez pas l'outil. Utilisez l'outil adapté au travail que vous voulez effectuer. Votre outil électrique sera plus efficace et plus sûr si vous l'utilisez au régime pour lequel il a été conçu.
- N'utilisez pas un outil électrique si l'interrupteur ne permet pas de le mettre en marche et de l'arrêter. Un outil qui ne peut pas être allumé et éteint correctement est dangereux et doit impérativement être réparé.
- Débranchez la fiche secteur de la source de courant et/ou le pack batterie de l'outil électrique avant d'effectuer tout réglage, tout changement d'accessoire, et avant de le ranger. De telles mesures préventives de sécurité réduisent les risques de mettre accidentellement en marche l'outil électrique.
- Rangez vos outils électriques hors de portée des enfants. Ne laissez pas des personnes ne connaissant pas l'outil ou n'ayant pas pris connaissance des consignes de sécurité utiliser l'outil. Les outils électriques sont dangereux entre les mains de personnes inexpérimentées.
- Entretenez vos outils avec soin. Contrôlez l'alignement des pièces mobiles. Vérifiez qu'aucune pièce n'est cassée. Contrôlez le montage et tout autre élément pouvant affecter le fonctionnement de l'outil. Si des pièces sont endommagées, faites réparer votre outil avant de l'utiliser. De nombreux accidents sont dus au mauvais entretien des outils.
- Ne laissez pas les débris s'accumuler dans votre tondeuse à fil. Nettoyez-la régulièrement pour assurer sa bonne ventilation. Suivez les instructions de nettoyage de ce manuel.
- Respectez les présentes consignes de sécurité lorsque vous utilisez votre outil, les accessoires, les embouts, etc. et tenez compte des spécificités de votre outil, de votre espace de travail et du travail à effectuer. Pour éviter les situations dangereuses, n'utilisez votre outil électrique que pour les travaux pour lesquels il a été conçu.

## Français

### UTILISATION ET ENTRETIEN DES OUTILS ALIMEN- TÉS PAR BATTERIE

- N'utilisez que le chargeur préconisé par le fabricant. L'utilisation d'un chargeur prévu pour un type de batterie avec un autre type de batterie peut entraîner un risque d'incendie.
- N'utilisez les outils alimentés par batterie qu'avec les packs batterie leur étant destinés. L'utilisation de tout autre pack batterie entraîne des risques de blessure et d'incendie.
- Lorsque le pack batterie n'est pas utilisé, éloignez-le des autres objets métalliques tels que trombones, pièces de monnaie, clés, clous, vis, ou autres petits objets susceptibles de court-circuiter les bornes de la batterie. La mise en court-circuit des bornes de la batterie peut causer des brûlures et entraîner un incendie.
- Sous des conditions abusives, du liquide peut être éjecté de la batterie, évitez d'entrer en contact avec ce liquide. En cas de contact accidentel, lavez à grande eau. Si du liquide entre en contact avec les yeux, consultez immédiatement un médecin. Le liquide éjecté de la batterie peut causer des irritations ou des brûlures.

### ENTRETIEN

- Les réparations doivent être effectuées par un technicien qualifié et avec des pièces de rechange d'origine uniquement. Vous pourrez ainsi utiliser votre outil électrique en toute sécurité.

### ENTRETIEN

- Après utilisation et avant de la ranger, débranchez la machine du secteur et vérifiez les dommages éventuels.
- Rangez la machine hors de portée des enfants lorsque vous ne l'utilisez pas.
- Les tondeuses à gazon doivent toujours être réparées par des réparateurs agréés.
- N'utilisez que des accessoires et pièces détachées recommandées par le fabricant.

### ATTENTION

La tête de coupe continue de tourner pendant quelques secondes après la mise hors tension.

- La valeur des vibrations réellement produites durant l'utilisation de l'outil à moteur peuvent différer de la valeur totale déclarée, en fonction de la manière dont l'outil est utilisé.
- Il a été reporté que les vibrations engendrées par les outils à main peuvent contribuer à l'apparition d'un

état appelé le Syndrome de Raynaud chez certaines personnes. Les symptômes peuvent comprendre des fourmillements, un engourdissement et un blanchiment des doigts, généralement par temps froid. Des facteurs héréditaires, l'exposition au froid et à l'humidité, le régime alimentaire, le tabagisme et les habitudes de travail peuvent contribuer au développement de ces symptômes. Certaines mesures peuvent être prises par l'utilisateur pour aider à réduire les effets des vibrations:







- Gardez votre corps au chaud par temps froid. Lorsque vous utilisez l'appareil, portez des gants afin de garder vos mains et vos poignets au chaud. Le temps froid est considéré comme un facteur contribuant très largement à l'apparition du Syndrome de Raynaud.
- Après chaque session de travail, pratiquez des exercices qui favorisent la circulation sanguine.
- Faites des pauses fréquentes. Limitez la quantité d'exposition journalière.

Si vous ressentez l'un des symptômes associés à ce syndrome, arrêtez immédiatement le travail et consultez votre médecin pour lui en faire part.



## Français

## SYMBOLES

Certains des symboles ci-après peuvent figurer sur votre outil. Apprenez à les reconnaître et mémorisez leur signification. Une interprétation correcte de ces symboles vous permettra d'utiliser votre outil avec plus de sécurité et de manière adéquate.

SYMBOLE	DÉSIGNATION / EXPLICATION
	Indique des précautions à prendre pour votre sécurité.
	Lisez le manuel d'utilisation et respectez toutes les consignes de sécurité et les avertissements.
	Portez des lunettes de protection et des protections auditives lorsque vous utilisez cet outil.
	Les objets projetés peuvent ricocher et provoquer de graves blessures ou créer des dommages matériels.
	Maintenez tout visiteur, en particulier les enfants et les animaux, à 15 m minimum de votre zone de travail.
	Prenez garde à la projection d'objets vers les spectateurs. Gardez les spectateurs à une bonne distance de sécurité de la machine.
	Ne pas exposer à la pluie ni utiliser en un lieu humide.

The following signal words and meanings are intended to explain the levels of risk associated with this product.

SYMBOLE	SIGNAL	SIGNIFICATION
	<b>DANGER</b>	Indique l'imminence d'une situation dangereuse, qui, si l'on n'y prend garde, peut entraîner la mort ou de graves blessures.
	<b>AVERTISSEMENT</b>	Indique une situation potentiellement dangereuse, qui, si l'on n'y prend garde, peut entraîner la mort ou de graves blessures.
	<b>ATTENTION</b>	Indique une situation potentiellement dangereuse, qui, si l'on n'y prend garde, peut entraîner des blessures légères à moyennes.
	<b>ATTENTION</b>	(Sans symbole d'Alerte de Sécurité) Indique une situation pouvant entraîner des dommages matériels.

## RÉPARATIONS

Les réparations nécessitent un soin et des connaissances extrêmes et ne doivent être effectuées que par un réparateur qualifié. Nous vous suggérons de retourner votre appareil à réparer à votre CENTRE DE SERVICE AGRÉÉ le plus proche. N'utilisez que des pièces détachées identiques lors d'une réparation.

 **AVERTISSEMENT**

L'utilisation de tout outil électrique comporte le risque que des objets soient projetés vers vos yeux, ce qui peut entraîner de graves blessures aux yeux. Avant d'utiliser un outil électrique, portez toujours des lunettes équipées de protections latérales, ou un masque facial complet au besoin. Nous recommandons l'utilisation d'un masque de sécurité à vision large s'il doit être porté par-dessus des lunettes de vue, ou bien de lunettes de protection à écrans latéraux. Portez toujours une protection oculaire répondant à la norme EN 166.

## Français

### CARACTÉRISTIQUES DE L'APPAREIL

Tension	40V
Vitesse à Vide	7500 tr/min
Tête de coupe	Automatic feed
Diamètre du Fil de Coupe	1.60 mm
Largeur de Coupe	25/30 cm
Poids avec Pack Batterie	4.1kg
Batterie	29717 / 29727
Chargeur	29417 / 29447

### MONTAGE

#### DÉBALLAGE

Cet appareil doit être assemblé.

- Sortez délicatement l'appareil ainsi que tous ses accessoires de l'emballage. Assurez-vous que tous les éléments listés sont bien présents.

#### ⚠ AVERTISSEMENT

N'utilisez pas cet appareil si une des pièces présentes dans la liste est y déjà montée lorsque vous le déballez. Les pièces présentes sur la liste ne sont pas montées sur l'appareil par le fabricant et doivent l'être par l'utilisateur. L'utilisation d'un appareil qui aurait pu être mal monté est susceptible d'entraîner de graves blessures.

- Vérifiez l'appareil avec soin afin de vous assurer qu'il n'a pas été cassé ou endommagé durant le transport.
- Ne jetez pas les emballages avant d'avoir vérifié et utilisé avec succès l'appareil.

### CONTENU DE L'EMBALLAGE

Tondeuse à fil  
Poignée avant  
Déflecteur d'herbe  
Protecteur de plantes

Batterie

Chargeur

MANUEL D'UTILISATION

#### ⚠ AVERTISSEMENT

Si une quelconque pièce ou partie de cette tronçonneuse est endommagée, ne l'utilisez pas avant de l'avoir réparée. L'utilisation de cet appareil avec des pièces manquantes ou abîmées peut entraîner de graves blessures.

#### ⚠ AVERTISSEMENT

Ne tentez pas de modifier cet appareil ou de fabriquer des accessoires non recommandés pour l'utilisation avec ce produit. Toute altération de la sorte constitue un mésusage et peut mener à des blessures graves.

#### ⚠ AVERTISSEMENT

Débranchez toujours le câble d'alimentation de la bougie lorsque vous montez des pièces. Le non-respect de cette consigne peut entraîner un démarrage involontaire et provoquer des blessures graves.

### DESCRIPTION

- Gâchette de changement
- Poignée arrière
- Gâchette à verrouillage
- Poignée avant
- Arbre supérieur
- coupleur de l'arbre télescopique
- Puits plus bas
- Protecteur de plantes
- Déflecteur d'herbe
- Courseur de réglage du diamètre de coupe
- Fil de coupe
- Bouton pivotant
- Roue d'Edger
- Bouton Trimmer/Edger
- Batterie
- Chargeur



## Français

### MONTAGE DE LA POIGNÉE AVANT

Cf. Figure 2.

#### ⚠ AVERTISSEMENT

La lame de taille du fil de coupe est très coupante. Evitez d'entrer en contact avec la lame. Le non-respect de cette précaution peut entraîner de graves blessures.

- Enlever le paquet de batterie.
- Inverser l'herbe trimmer/edger pour accéder à la tête plus soignée.
- L'utilisation d'un tournevis de tête de Phillips, enlevez la vis préinstallée (1) de la tête plus soignée.
- Placer la garde (2) sur la tête plus soignée.
- Mettre en ligne le trou de vis sur la garde avec le trou de vis sur la tête plus soignée.
- Insérer la vis dans la tête plus soignée, en attachant la garde dans l'endroit.

### UTILISATION

#### ⚠ AVERTISSEMENT

Ne laissez pas l'habitude de l'appareil vous rendre moins prudent. Rappelez-vous qu'il suffit d'une fraction de seconde d'inattention pour que se produisent de graves blessures.

#### ⚠ AVERTISSEMENT

Portez toujours un masque de protection oculaire ou des lunettes avec protections latérales lors de l'utilisation d'un outil électrique. Dans le cas contraire, des objets pourraient être projetés vers vos yeux et provoquer de graves blessures.

#### ⚠ AVERTISSEMENT

N'utilisez jamais de lame, de fléau, de câble ou de corde avec cet appareil. N'utilisez aucun accessoire qui ne soit pas recommandé par le fabricant de ce produit. Il pourrait en résulter de graves blessures.

Reportez-vous au Mode d'emploi de votre pack batterie et de votre chargeur pour des instructions complètes sur la méthode de charge.

**NOTE:** Pour éviter de graves blessures, retirez toujours le pack batterie et éloignez vos mains du bouton de verrouillage lorsque vous portez ou que vous transportez l'outil.

### MISE EN PLACE DU PACK BATTERIE

Cf. Figure 3.

- Insérez le pack batterie dans la tondeuse. Alignez les languettes du pack batterie avec les rainures du logement batterie de la tondeuse.
- Assurez-vous que les loquets à la base du pack batterie se verrouillent bien et que le pack est bien en place dans la tondeuse avant de commencer le travail.

### RETRAIT DU PACK BATTERIE

Cf. Figure 3.

- Relâchez la gâchette à variateur pour arrêter la tondeuse.
- Maintenez enfoncé le loquet à la base du pack batterie.
- Retirez le pack batterie de la tondeuse.

### ARBRE TÉLESCOPIQUE

Cf. Figure 4.

- L'arbre ne peut pas être réglé en longueur.
- Insérez l'arbre courbe dans le coupleur de l'arbre supérieur.
- Serrez le coupleur en le tournant dans le sens des aiguilles d'une montre. Assurez-vous que les arbres supérieur et inférieur sont bien serrés ensemble avant de remettre le pack batterie en place.

### DÉMARRAGE / ARRÊT DE LA TONDEUSE

Cf. Figure 5.

## Français

- Pour mettre la tondeuse en marche, poussez le bouton de verrouillage vers la gauche ou vers la droite et enfoncez la gâchette-interrupteur. Pour arrêter la tondeuse, relâchez la gâchette-interrupteur.
- Pour arrêter la tondeuse, il vous suffit de relâcher la gâchette à variateur.

### UTILISATION DE LA TONDEUSE

Cf. Figure 6.

Suivez ces conseils lorsque vous utilisez la tondeuse:

- Tenez la tondeuse avec votre main droite sur la poignée arrière et votre main gauche sur la poignée avant.
- Maintenez fermement l'appareil des deux mains pendant son utilisation.
- Reggere il bordatore in una posizione comoda con il manico posteriore all'altezza del fianco.
- Tagliare l'erba alta con un movimento dall'alto verso il basso. In questo modo si eviterà che l'erba si arrotoli attorno all'albero e che la testa di taglio possa riportare danni da surriscaldamento.

Si de l'herbe s'enroule autour de la tête de coupe:

- Retirez le pack batterie de la tondeuse.
- Retirez l'herbe.

### ⚠ AVERTISSEMENT

Tout contact avec la tête de coupe de la tondeuse en cours d'utilisation peut entraîner de graves blessures.

### CONSEILS POUR LA COUPE

Cf. Figure 8.

Suivez ces conseils lorsque vous utilisez la tondeuse:

- Gardez l'appareil incliné vers la zone à couper; ceci correspond à la zone de coupe optimale.
- La coupe sera plus efficace si vous déplacez la tondeuse de gauche à droite dans la zone de coupe; elle sera moins efficace si le mouvement se fait de droite à gauche.
- Coupez à l'aide de l'extrémité du fil de coupe; ne faites pas forcer la tête de coupe dans l'herbe non coupée.
- Les fils et clôtures accélèrent l'usure du fil, et vont jusqu'à le briser. Les pierres et briques, les margelles, ainsi que le bois peuvent accélérer l'usure du fil.
- Evitez les arbres et les arbustes. Les écorces, les moulures, les revêtements, et les piquets de clôture peuvent facilement être endommagés par le fil de coupe.

### AVANCE DU FIL DE COUPE

**Note:** La tondeuse est équipée d'une tête à avance automatique du fil. Le fait de taper sur la tête dans le but de dérouler du fil de coupe endommagera la tondeuse et annulera la garantie.

- Tondeuse en marche, relâchez la gâchette-interrupteur.
- Attendez deux secondes, puis enfoncez la gâchette-interrupteur.

**Note:** Le fil de coupe se déroulera d'environ 6,35 mm à chaque arrêt et redémarrage jusqu'à ce que la longueur de fil de coupe soit suffisante pour atteindre la lame de taille du fil.

- Reprenez la coupe.

### AVANCE MANUELLE DU FIL DE COUPE

Cf. Figure 7.

- Retirez la batterie.
- Poussez sur le bouton noir situé sur la tête de coupe tout en tirant à la main sur le fil de coupe pour le dérouler manuellement.
- Après avoir déroulé une nouvelle longueur de fil de coupe, remettez toujours la machine en position normale de travail avant de la remettre en marche.

### Diamètre de Coupe Variable

Cf. Figure 9.

- Faites pivoter le protecteur de plantes en position de travail pour éviter de couper fleurs et plantes par mégarde.
- Retirez le pack batterie.
- Déplacez le " curseur de réglage du diamètre de coupe " situé sur le déflecteur d'herbe pour régler la largeur de coupe. 2 diamètres sont possibles: 30cm, 25cm.

**Note:** un plus petit diamètre de coupe augmentera l'autonomie et la vitesse de coupe, tandis qu'un diamètre plus important permettra de terminer le travail de coupe plus rapidement.

### ⚠ AVERTISSEMENT

Seules des pièces de rechange d'origine doivent être utilisées en cas de remplacement. L'utilisation de toute autre pièce peut présenter des dangers ou endommager le produit.

### ⚠ AVERTISSEMENT

Pour éviter de graves blessures, retirez toujours le pack batterie de l'outil lorsque vous le nettoyez ou que vous effectuez une quelconque opération d'entretien.

### ENTRETIEN GÉNÉRAL

## Français

Avant chaque utilisation, vérifiez l'intégralité de l'appareil à la recherche de pièces endommagées ou manquantes telles que vis, écrous, boulons, couvercles, etc. Serrez fermement toutes les fixations et tous les couvercles et n'utilisez pas cet appareil tant que toutes les pièces manquantes ou endommagées n'ont pas été remplacées.

Évitez d'utiliser des solvants pour nettoyer les parties en plastique. La plupart des plastiques sont susceptibles d'être endommagés par différents types de solvants du commerce. Utilisez des chiffons propres pour retirer la saleté, les poussières, l'huile, la graisse, etc.

### ⚠ AVERTISSEMENT

Ne laissez jamais du liquide de frein, de l'essence, des produits pétroliers, des huiles pénétrantes, etc. entrer en contact avec les parties en plastique. Les produits chimiques peuvent endommager, affaiblir ou détruire les plastiques, ce qui pourrait entraîner de graves blessures.

Seuls les éléments mentionnés dans la liste des pièces détachées peuvent être remplacés ou réparés par l'utilisateur. Toutes les autres pièces doivent être remplacées par un Service Après-vente Agréé.

### CHARGEUR ET PACK BATTERIE

29717/29727 -  
40V 73Wh/146Wh PACK BATTERIE LITHIUM  
29417/29447 - 40V CHARGEUR

### RETRAIT ET PRÉPARATION DU PACK BATTERIE EN VUE DE SON RECYCLAGE

Contactez le service clientèle pour obtenir des renseignements sur les dernières pièces détachées et les derniers accessoires.

### ⚠ AVERTISSEMENT

Lors du retrait d'une batterie, couvrez ses bornes avec un morceau de ruban adhésif épais. N'essayez pas de détruire ou de démonter le pack batterie ou de démonter l'un de ses composants. Les batteries Cadmium-nickel et Lithium-ion doivent être jetées ou recyclées de façon appropriée. De même, ne touchez jamais les deux bornes avec un objet métallique et/ou avec une partie du corps, cela pourrait occasionner un court-circuit. Gardez les enfants à l'écart. Le non-respect de ces avertissements pourrait entraîner un incendie et/ou de graves blessures.

### REMPLACEMENT DE LA BOBINE

Cf. Figure 12.

N'utilisez que du fil de coupe torsadé monobrin de 1.5mm de diamètre.

- Retirez la batterie.
- Enfoncez les languettes situées sur les côtés du couvercle de bobine.
- Tirez sur le couvercle pour le retirer.
- Retirez la vieille bobine.
- Pour mettre la nouvelle bobine en place, assurez-vous que le fil est pris dans la fente de la nouvelle bobine. Assurez-vous que l'extrémité du fil dépasse d'au moins 15cm de la fente.
- Mettez la nouvelle bobine en place de telle façon que le fil et la fente soient alignés avec l'oeillet de la tête de coupe. Faites passer le fil à travers l'oeillet.
- Tirez sur le fil afin qu'il se déroule à travers la fente de la bobine.
- Remettez le couvercle de bobine en place en enfonçant les languettes dans les fentes et en appuyant jusqu'à ce que le couvercle s'emboîte.

### REMPLACEMENT DU FIL DE COUPE

Cf. Figure 12-13.

- Retirez la batterie.
  - Retirez la bobine de la tête de coupe.
- Note:** Retirez tout fil restant sur la bobine.
- Coupez une longueur de fil d'environ 3m de long. N'utilisez que du fil rond monobrin de 1.5mm de diamètre
  - Insérez le fil dans le trou d'accroche de la partie supérieure de la bobine. Enroulez le fil dans le sens des aiguilles d'une montre autour de la partie supérieure de la bobine, comme indiqué par les flèches situées sur la bobine. Faites passer le fil dans la fente supérieure de la bobine, en en faisant dépasser environ 15cm. Ne remplissez pas trop la bobine. Après avoir bobiné le fil, il doit rester au moins 0.635cm de jeu entre le fil enroulé et le bord extérieur de la bobine.
  - Remettez en place la bobine, ainsi que le couvercle de bobine.

### RANGEMENT DE LA TONDEUSE

- Retirez le pack batterie de la tondeuse avant de la ranger.
- Débarrassez la tondeuse de tous les corps étrangers.
- Rangez-la en un endroit hors de portée des enfants.
- Gardez-la à l'écart des produits corrosifs tels que les produits chimiques de jardinage et les sels de déneigement.

## Français

- Rangez et rechargez la batterie dans un endroit frais. Les températures inférieures ou supérieures à une température ambiante normale réduisent la durée de vie d'une batterie.
- Ne rangez jamais une batterie déchargée. Après utilisation, attendez que la batterie refroidisse et rechargez-la immédiatement.
- Stockez le pack batterie en un lieu où la température est inférieure à 27°C, à l'abri de l'humidité.
- Toutes les batteries perdent de leur capacité de charge avec le temps. Plus la température est élevée, plus vite la batterie perd de sa capacité de charge. Si vous n'utilisez pas votre taille-haies pendant des périodes prolongées, rechargez la batterie tous les mois ou tous les deux mois. Cela prolongera la durée de vie de la batterie.

## TROUBLESHOOTING

PROBLÈME	CAUSE POSSIBLE	SOLUTION
Le fil de coupe ne se déroule pas lorsque vous utilisez la tête à avance automatique.	Le fil de coupe est soudé à lui-même.	Lubrifiez à l'aide de silicone en bombe.
	Plus assez de fil dans la tête.	Mettez plus de fil. Reportez-vous à la section de ce mode d'emploi traitant du remplacement du fil de coupe.
	Le fil est devenu trop court.	Tirez sur le fil de coupe tout en appuyant sur le bouton.
	Le fil est emmêlé sur la tête de coupe.	Tirez toute la longueur du fil et rembobinez-le. Reportez-vous à la section de ce mode d'emploi traitant du remplacement du fil de coupe.
L'herbe s'enroule autour du carter de l'arbre et autour de la tête de coupe.	Vous coupez l'herbe trop près du sol.	Coupez les herbes hautes du haut vers le bas pour éviter qu'elles ne s'enroulent.
Le moteur ne démarre pas lorsque vous appuyez sur la gâchette-interrupteur.	La batterie n'est pas bien en place.	Pour verrouiller le pack batterie, assurez-vous que les loquets de chaque côté de la batterie s'emboîtent bien en place.
	La batterie est déchargée.	Chargez le pack batterie en respectant les instructions relatives à votre modèle.
	Arbre non totalement assemblé.	Assurez-vous que l'arbre courbe est bien enfoncé dans le coupleur d'arbre de l'arbre supérieur et serrez fermement ce coupleur.

## English

Your trimmer has been engineered and manufactured to a high standard for dependability, ease of operation, and operator safety. When properly cared for, it will give you years of rugged, trouble-free performance.

Thank you for buying a Greenworks Tools product.

### SAVE THIS MANUAL FOR FUTURE REFERENCE

#### INTRODUCTION

This appliance is not intended for use by persons (including children) with reduced understanding, or lack of experience and knowledge, unless they have been given supervision or instruction concerning use of the appliance by a person responsible for their safety.

Children should be supervised to ensure that they do not play with the appliance.

This product has many features for making its use more pleasant and enjoyable.

Safety, performance, and dependability have been given top priority in the design of this product making it easy to maintain and operate.

#### INTENDED USE

This trimmer is designed for cutting grass and soft vegetation alike and for trimming grass edges in private garden areas which are not accessible with a lawnmower.

Its cutting plane should always be approximately parallel to the ground. If it is not used in this way, the possibility of injury to persons and property by thrown objects is significantly increased.

The device is not allowed to be used in public gardens, parks, sports centres or at roadsides as well as in agriculture and forestry.

This trimmer is not allowed to be used for cutting or chopping hedges, shrubs, bushes, and flowers. It should never be used with the cutting means rotating vertically.

#### GENERAL SAFETY RULES

##### **⚠ WARNING**

Read all safety warnings and all instructions. Failure to follow the warnings and instructions may result in electric shock, fire and/or serious injury.

Save all warnings and instructions for future reference.

##### **⚠ WARNING**

When using power tools, basic safety precautions should always be taken to reduce the risk of fire, electric shock and personal injury. Also, please read and heed the advice given in the additional safety instructions.

The term "power tool" in the warnings refers to battery-operated (cordless) power tool.

- Wear protective glasses or goggles.
- Never allow children or people unfamiliar with the instructions to use the machine.
- Stop using the machine while people, especially children, or pets are nearby.
- Only use the machine in daylight or good artificial light.
- Before using the machine and after any impact, check for signs of wear or damage and repair as necessary.
- Never operate the machine with damaged guards or without the guards in place.
- Keep hands and feet away from the cutting means at all times and especially when switching on the motor.
- Take care against injury from any device fitted for trimming the filament line length. After extending new cutter line always return the machine to its normal operating position before switching on.
- Never fit metal cutting elements.
- Never use replacement parts or accessories not provided or recommended by the manufacturer.
- Disconnect the battery from the machine before checking, cleaning or working on the machine and when it is not in use.
- Always ensure that ventilation openings are kept clear of debris.

#### READ ALL INSTRUCTIONS

##### WORK AREA SAFETY

- Keep work area clean and well lit. Cluttered or dark areas invite accidents.
- Do not operate power tools in explosive atmospheres, such as in the presence of flammable liquids, gases or dust. Power tools create sparks which may ignite the dust or fumes.
- Keep all bystanders (especially children and pets) at least 15m away from the work area. Distractions can cause you to lose control.

##### ELECTRICAL SAFETY

- Power tool plugs must match the outlet. Never modify the plug in any way. Do not use any adapter plugs with earthed (grounded) power tools. Unmodified plugs and matching outlets will reduce risk of electric shock.

## English

- Avoid body contact with earthed or grounded surfaces, such as pipes, radiators, ranges and refrigerators. There is an increased risk of electric shock if your body is earthed or grounded.
- Do not expose power tools to rain or wet conditions. Water entering a power tool will increase the risk of electric shock.

### PERSONAL SAFETY

- Stay alert, watch what you are doing and use common sense when operating a power tool. Do not use a power tool while you are tired or under the influence of drugs, alcohol or medication. A moment of inattention while operating power tools may result in serious personal injury.
- Use personal protective equipment. Always wear eye protection. Protective equipment such as dust mask, non-skid safety shoes, hard hat, or hearing protection used for appropriate conditions will reduce personal injuries.
- Prevent unintentional starting. Ensure the switch is in the off-position before connecting to power source and/or battery pack, picking up or carrying the tool. Carrying power tools with your finger on the switch or energising power tools that have the switch on invites accidents.
- Remove any adjusting key or wrench before turning the power tool on. A wrench or a key left attached to a rotating part of the power tool may result in personal injury.
- Do not overreach. Keep proper footing and balance at all times. This enables better control of the power tool in unexpected situations.
- Dress properly. Do not wear loose clothing or jewellery. Keep your hair, clothing and gloves away from moving parts. Loose clothes, jewellery or long hair can be caught in moving parts.
- Use of hearing protection reduces the ability to hear warnings (shouts or alarms). The operator must pay extra attention to what is happening around the work area.

### POWER TOOL USE AND CARE

- Do not force the power tool. Use the correct power tool for your application. The correct power tool will do the job better and safer at the rate for which it was designed.
- Do not use the power tool if the switch does not turn it on and off. Any power tool that cannot be controlled with the switch is dangerous and must be repaired.
- Disconnect the plug from the power source and/or the battery pack from the power tool before making any adjustments, changing accessories, or storing power

tools. Such preventive safety measures reduce the risk of starting the power tool accidentally.

- Store idle power tools out of the reach of children and do not allow persons unfamiliar with the power tool or these instructions to operate the power tool. Power tools are dangerous in the hands of untrained users.
- Maintain power tools. Check for misalignment or binding of moving parts, breakage of parts and any other condition that may affect the power tool's operation. If damaged, have the power tool repaired before use. Many accidents are caused by poorly maintained power tools.
- Do not let debris build up on your trimmer. Clean often to maintain proper ventilation. Observe cleaning guides in this manual.
- Use the power tool, accessories and tool bits etc. in accordance with these instructions, taking into account the working conditions and the work to be performed. Use of the power tool for operations different from those intended could result in a hazardous situation.

### BATTERY TOOL USE AND CARE

- Recharge only with the charger specified by the manufacturer. A charger that is suitable for one type of battery pack may create a risk of fire when used with another battery pack.
- Use power tools only with specifically designated battery packs. Use of any other battery packs may create a risk of injury and fire.
- When battery pack is not in use, keep it away from other metal objects, like paper clips, coins, keys, nails, screws or other small metal objects, that can make a connection from one terminal to another. Shorting the battery terminals together may cause burns or a fire.
- Under abusive conditions, liquid may be ejected from the battery; avoid contact. If contact accidentally occurs, flush with water. If liquid contacts eyes, additionally seek medical help. Liquid ejected from the battery may cause irritation or burns.

### SERVICE

- Have your power tool serviced by a qualified repair person using only identical replacement parts. This will ensure that the safety of the power tool is maintained.

### MAINTENANCE

- After use and before storage, disconnect the machine from the battery and check for damage.
- When not in use store the machine out of the reach of children.
- Grass trimmers should only be repaired by an authorised repairer.

## English

- Use only manufacturers recommended replacement parts and accessories.

### CAUTION

The cutter head will continue to rotate for a few seconds after switching off.







- The vibration level during actual use of the power tool can differ from the declared total value depending on the ways in which the tool is used.
- It has been reported that vibrations from hand-held tools may contribute to a condition called Raynaud's Syndrome in certain individuals. Symptoms may include tingling, numbness and blanching of the fingers, usually apparent upon exposure to cold. Hereditary factors, exposure to cold and dampness, diet, smoking and work practices are all thought to contribute to the development of these symptoms. It is presently unknown what, if any, vibrations or extent of exposure may contribute to the condition. There are measures that can be taken by the operator to possibly reduce the effects of vibration:
  - Keep your body warm in cold weather. When operating the unit wear gloves to keep the hands and wrists warm. It is reported that cold weather is a major factor contributing to Raynaud's Syndrome.
  - After each period of operation, exercise to increase blood circulation.
  - Take frequent work breaks. Limit the amount of exposure per day.

If you experience any of the symptoms of this condition, immediately discontinue use and see your physician about these symptoms.



## English

### SYMBOLS

Some of the following symbols may be used on this tool. Please study them and learn their meaning. Proper interpretation of these symbols will allow you to operate the tool better and safer.

SYMBOL	DESIGNATION/EXPLANATION
	Precautions that involve your safety.
	Read the operation manual and follow all warnings and safety instructions.
	Wear eyes protection and ears protection.
	Thrown objects can ricochet and result in personal injury or property damage. Wear protective clothing and boots.
	Keep all bystanders, especially children and pets, at least 15m from the operating area.
	Beware of thrown or flying objects to bystanders. Keep bystanders a safe distance away from the machine.
	Do not expose to rain or in damp conditions.

The following signal words and meanings are intended to explain the levels of risk associated with this product.

SYMBOL	SIGNAL	MEANING
	<b>DANGER:</b>	Indicates an imminently hazardous situation, which, if not avoided, will result in death or serious injury.
	<b>WARNING:</b>	Indicates a potentially hazardous situation, which, if not avoided, could result in death or serious injury.
	<b>CAUTION:</b>	Indicates a potentially hazardous situation, which, if not avoided, may result in minor or moderate injury.
	<b>CAUTION:</b>	(Without Safety Alert Symbol) Indicates a situation that may result in property damage.

### SERVICE

Servicing requires extreme care and knowledge and should be performed only by a qualified service technician. For service we suggest you return the product to your nearest AUTHORISED SERVICE CENTRE for repair. When servicing, use only identical replacement parts.

### WARNING

The operation of any power tool can result in foreign objects being thrown into your eyes, which can result in severe eye damage. Before beginning power tool operation, always wear safety goggles, safety glasses with side shields, or a full face shield when needed. We recommend Wide Vision Safety Mask for use over eyeglasses or standard safety glasses with side shields. Always use eye protection which is marked to comply with EN 166.



## English

### SPECIFICATIONS

Voltage	40 Volts
No Load Speed	7,500 rpm
Cutting head	Automatic feed
Cutting Line Diameter	1.60 mm
Cutting Path Diameter	25/30 cm
Weight with battery pack	4.1 kg
Battery Pack	29717/29727
Charger	29417/29447

### ASSEMBLY

#### UNPACKING

This product requires assembly.

- Carefully remove the product and any accessories from the box. Make sure that all items listed in the packing list are included.

#### ⚠ WARNING

Do not use this product if any parts on the Packing List are already assembled to your product when you unpack it. Parts on this list are not assembled to the product by the manufacturer and require customer installation. Use of a product that may have been improperly assembled could result in serious personal injury.

- Inspect the product carefully to make sure no breakage or damage occurred during shipping.
- Do not discard the packing material until you have carefully inspected and satisfactorily operated the product.

### PACKING LIST

Line trimmer  
Front handle  
Grass deflector  
Plant protector

Battery  
Charger  
Operator's Manual

#### ⚠ WARNING

If any parts are damaged or missing do not operate this product until the parts are replaced. Use of this product with damaged or missing parts could result in serious personal injury.

#### ⚠ WARNING

Do not attempt to modify this product or create accessories not recommended for use with this product. Any such alteration or modification is misuse and could result in a hazardous condition leading to possible serious personal injury.

#### ⚠ WARNING

To prevent accidental starting that could cause serious personal injury, always remove the battery pack from the product when assembling parts.

### DESCRIPTION

1. Switch trigger
2. Rear handle
3. Lock-out trigger
4. Front handle
5. Upper shaft
6. Shaft coupler
7. Lower shaft
8. Plant protector
9. Grass deflector
10. Cutting diameter slide
11. Cutting line
12. Pivoting button
13. Edger wheel
14. Trimmer/Edger button
15. Battery pack
16. Charger

## English

### ATTACHING GRASS DEFLECTOR

See Figure 2.

#### ⚠ WARNING

The line cut-off blade on the grass deflector is sharp. Avoid contact with the blade. Failure to avoid contact can result in serious personal injury.

- Remove the battery pack.
- Invert the grass trimmer/edger to access the trimmer head.
- Using a Phillips head screwdriver, remove the pre-installed screw (1) from the trimmer head.
- Place the guard (2) on to the trimmer head.
- Align the screw hole on the guard with the screw hole on the trimmer head.
- Insert the screw into the trimmer head, fastening the guard in place.

### OPERATION

#### ⚠ WARNING

Do not allow familiarity with products to make you careless. Remember that a careless fraction of a second is sufficient to inflict serious injury.

#### ⚠ WARNING

Always wear eye protection. Failure to do so could result in objects being thrown into your eyes resulting in possible serious injury.

#### ⚠ WARNING

Never use blades, flailing devices, wire, or rope on this product. Do not use any attachments or accessories not recommended by the manufacturer of this product. The use of attachments or accessories not recommended can result in serious personal injury.

For complete charging instructions, refer to the Operator's Manuals for your battery pack and charger models.

**NOTE:** To avoid serious personal injury, always remove the battery pack and keep hands clear of the lock-out button when carrying or transporting the tool.

### TO INSTALL BATTERY PACK

See Figure 3.

- Place the battery pack in the trimmer. Align raised ribs on battery pack with grooves in the trimmer's battery port.
- Make sure the latch on bottom of the battery pack snaps in place and that battery pack is fully seated and secure in the trimmer before beginning operation.

### TO REMOVE BATTERY PACK

See Figure 3.

- Release the variable speed control trigger to stop the trimmer.
- Press and hold the battery latch button at the bottom of the battery pack.
- Remove battery pack from the trimmer.

### SHAFT ASSEMBLY

See Figure 4.

The shaft's length cannot be adjusted.

- Insert the lower shaft into the shaft coupler on the upper shaft.
- Tighten the coupler by turning clockwise. Make sure the upper and lower part of shafts are securely tightened before reinstalling the battery pack.

### STARTING/STOPPING THE TRIMMER

See Figure 5.

- To start the trimmer, grip the front handle with one hand while holding the rear handle with your other hand making sure to depress the lock-out trigger while squeezing the variable speed trigger.
- To stop the trimmer, just release the variable speed control trigger.

## English

### OPERATING THE TRIMMER

See Figure 6.

Follow these tips when using the trimmer:

- Hold the trimmer with your right hand on the rear handle and your left hand on the front handle.
- Keep a firm grip with both hands while in operation.
- Trimmer should be held at a comfortable position with the rear handle about hip height.
- Cut tall grass from the top down. This will prevent grass from wrapping around the shaft housing and string head which may cause damage from overheating.

If grass becomes wrapped around the string head:

- Remove the battery pack from the trimmer.
- Remove the grass.

#### WARNING

Contact with the trimmer cutting head while operating can result in serious personal injury.

### CUTTING TIPS

See Figure 8

- Keep the trimmer tilted toward the area being cut; this is the best cutting area.
- The trimmer will cut better when moved from left to right across the area to be cut; it is less effective when moved from right to left.
- Use the tip of the cutting line to do the cutting; do not force cutting head into uncut grass.
- Wire and picket fences cause extra cutting line wear, even breakage. Stone and brick walls, curbs, and wood may wear cutting line rapidly.
- Avoid trees and shrubs. Tree bark, wood moldings, siding, and fence posts can easily be damaged by the cutting line.

### ADVANCING CUTTING LINE

**NOTE:** The trimmer is equipped with an auto-feed head. Bumping the head to try to advance the line will damage the trimmer and void the warranty.

- With the trimmer running, release the switch trigger.
- Wait two seconds, and press the switch trigger.

**NOTE:** The cutting line will extend approximately 0.635cm with each stop and start of the trigger until the cutting line reaches the length of the grass deflector cut-off blade.

- Resume trimming.

### ADVANCING THE CUTTING LINE MANUALLY

See Figure 7.

- Remove the battery pack.
- Push the black button located on the cutting head while pulling on cutting line to manually advance the cutting line.
- After extending new cutter line, always return the machine to its normal operating position before switching on.

### ADJUSTABLE CUTTING DIAMETER

See Figure 9.

- Rotate the plant protector to its working position to avoid cutting flowers or plants by mistake.
- Remove the battery pack.
- Adjust the "cutting diameter slide" on the grass deflector to adjust the cutting path diameter. There are 2 diameter options: 30cm, 25cm.

**Note:** a smaller diameter cutting path will maximize run time and cutting speed, while a larger cutting path will help complete the trimming task quicker.

### LINE CUT-OFF BLADE

See Figure 10.

This trimmer is equipped with a line cut-off blade on the grass deflector. For best cutting, advance line until it is trimmed to length by the line cut-off blade. Advance line whenever you hear the engine running faster than normal, or when trimming efficiency diminishes. This will maintain best performance and keep line long enough to advance properly.

#### WARNING

When servicing, use only identical replacement parts. Use of any other parts may create a hazard or cause product damage.

#### WARNING

To avoid serious personal injury, always remove the battery pack from the tool when cleaning or performing any maintenance.

### GENERAL MAINTENANCE

Before each use, inspect the entire product for damaged, missing, or loose parts such as screws, nuts, bolts, caps, etc. Tighten securely all fasteners and caps and do not operate this product until all missing or damaged parts are replaced.

Avoid using solvents when cleaning plastic parts. Most plastics are susceptible to damage from various types of

## English

commercial solvents and may be damaged by their use. Use clean cloths to remove dirt, dust, oil, grease, etc.

### ⚠ WARNING

Do not at any time let brake fluids, gasoline, petroleum-based products, penetrating oils, etc., come in contact with plastic parts. Chemicals can damage, weaken or destroy plastic which may result in serious personal injury.

Only the parts shown on the parts list are intended to be repaired or replaced by the customer. All other parts should be replaced at an Authorised Service Centre.

### ⚠ WARNING

When servicing, use only identical replacement parts. Use of any other parts may create a hazard or cause product damage.

### ⚠ WARNING

To avoid serious personal injury, always remove the battery pack from the tool when cleaning or performing any maintenance.

## GENERAL MAINTENANCE

Before each use, inspect the entire product for damaged, missing, or loose parts such as screws, nuts, bolts, caps, etc. Tighten securely all fasteners and caps and do not operate this product until all missing or damaged parts are replaced. Please call Customer Service for assistance.

Avoid using solvents when cleaning plastic parts. Most plastics are susceptible to damage from various types of commercial solvents and may be damaged by their use. Use clean cloths to remove dirt, dust, oil, grease, etc.

### ⚠ WARNING

Do not at any time let brake fluids, gasoline, petroleum-based products, penetrating oils, etc., come in contact with plastic parts. Chemicals can damage, weaken or destroy plastic which may result in serious personal injury.

Only the parts shown on the parts list are intended to be repaired or replaced by the customer. All other parts should be replaced at an Authorised Service Centre.

Only the parts shown on the parts list are intended to be repaired or replaced by the customer. All other parts should be replaced at an Authorised Service Centre.

## CHARGER AND BATTERY PACK

29717/29727 - 40V 73Wh/146Wh Lithium battery pack  
29417/29447 - 40V charger

## BATTERY PACK REMOVAL AND PREPARATION FOR RECYCLING

Contact customer service for the latest replacement parts and accessories.

### ⚠ WARNING

Upon removal, cover the battery pack's terminals with heavy-duty adhesive tape. Do not attempt to destroy or disassemble battery pack or remove any of its components. Lithium-ion and nickel-cadmium batteries must be recycled or disposed of properly. Also, never touch both terminals with metal objects and/or body parts as short circuit may result. Keep away from children. Failure to comply with these warnings could result in fire and/or serious injury.

## SPOOL REPLACEMENT

See *Figure 12*.

Use original manufacturer's replacement cutting line for best performance.

- Remove the battery pack.
- Push in tabs on side of spool cover.
- Pull spool cover up to remove.
- Remove the old spool.
- To install the new spool, make sure the cutting line is captured in the slot on the new spool. Make sure the end of the cutting line is extended approximately 15cm beyond the slot.
- Install the new spool so that the cutting line and slot align with the eyelet in the cutting head. Thread the cutting line into the eyelet.
- Pull the cutting line extending from the cutting head so the cutting line releases from the slot in the spool.
- Reinstall the spool cover by depressing tabs into slots and pushing down until spool cover clicks into place.

## CUTTING LINE REPLACEMENT

See *Figures 12 - 13*.

- Remove the battery pack.

## English

- Remove the spool from the cutting head.

**NOTE:** Remove any old cutting line remaining on the spool.

- Cut a piece of cutting line approximately 3m long.
- Insert the cutting line into the anchor hole in the upper part of the spool. Wind the cutting line around the upper part of the spool clockwise, as shown by the arrows on the spool. Place cutting line in the slot on upper spool flange, leaving about 15cm. extended beyond the slot. Do not overfill. After winding the cutting line, there should be at least 0.635 cm between the wound cutting line and the outside edge of the spool.
- Replace the spool, and the spool cover. Refer to spool replacement earlier in this manual.

### STORING THE TRIMMER

- Remove the battery pack from the trimmer before storing.

- Clean all foreign material from the trimmer.
- Store it in a place that is inaccessible to children.
- Keep away from corrosive agents such as garden chemicals and de-icing salts.
- Store and charge your batteries in a cool area. Temperatures above or below normal room temperature will shorten battery pack life.
- Never store batteries in a discharged condition. Wait for battery pack to cool and fully charge immediately.
- Store the battery pack where the temperature is below 27°C and away from moisture.
- All batteries gradually lose their charge. The higher the temperature, the quicker they lose their charge. If you store your unit for long periods of time without using it, recharge the batteries every month or two. This practice will prolong battery pack life.

## TROUBLESHOOTING

Problem	Possible cause	Solution
String will not advance when using the auto-feed head.	String is welded to itself.	Lubricate with silicone spray.
	Not enough string on spool.	Install more string. Refer to string replacement earlier in this manual.
	String is worn too short.	Pull string while pressing line release button.
	String is tangled on spool.	Remove string from spool and rewind. Refer to string replacement earlier in this manual.
Grass wraps around shaft housing and string head.	Cutting tall grass at ground level.	Cut tall grass from the top down to prevent wrapping.
Motor fails to start when switch trigger is depressed.	Battery is not secure.	To secure the battery pack, make sure the latch on bottom of the battery pack snaps into place.
	Battery is not charged.	Charge the battery pack according to the instructions included with your model.
	Shaft not connected completely.	Make sure lower shaft is fully seated in shaft coupler on upper shaft and secure shaft coupler.

## Deutsch

Ihr Trimmer wurde mit höchsten Ansprüchen an Zuverlässigkeit, Benutzerfreundlichkeit und Anwendersicherheit entwickelt und hergestellt. Bei sorgsamer Pflege werden Sie einen viele Jahre andauernden robusten und störungsfreien Betrieb erhalten.

Danke für Ihren Kauf eines Greenworks Tools Produkts.

**BEWAHREN SIE DIESES HANDBUCH FÜR SPÄTEREN GEBRAUCH AUF**

### INLEITUNG

Dieses Gerät ist nicht zur Benutzung von Personen (einschließlich Kindern) mit vermindertem Verständnis oder fehlender Erfahrung oder fehlendem Wissen, außer sie werden von einer für ihre Sicherheit verantwortlichen Person beaufsichtigt oder in der Bedienung des Geräts unterwiesen.

Kinder sollten beaufsichtigt werden, um zu gewährleisten, dass sie mit dem Gerät nicht spielen.

Dieses Produkt besitzt viele Eigenschaften, welche den Einsatz angenehmer und erfreulicher gestalten.

Sicherheit, Leistung und Zuverlässigkeit waren bei der Entwicklung dieses Produkts von höchster Wichtigkeit und führen zu einfacher Wartung und leichter Bedienbarkeit.

### VORGESEHENE VERWENDUNG

Dieser Trimmer dient dem Schneiden von Gras und ähnlicher weicher Vegetation und zum Trimmen von Rasenrändern in Privat- und hobby-Gartenbereichen, die mit einem Rasenmäher nicht erreicht werden können.

Die Schnittebene muss immer ungefähr parallel zu Oberfläche des Untergrunds liegen. Bei Nichtbefolgen dieser Anweisung erhöht sich das Risiko von Verletzungen und Sachschäden aufgrund emporgeschleudelter Objekte stark.

Das Gerät darf nicht in öffentlichen Gärten, Parks, Sportplätzen oder an Weg- bzw. Straßenrändern oder in der Land- bzw. Forstwirtschaft eingesetzt werden.

Diese Rasenscherer darf nicht eingesetzt werden zum Schneiden bzw. Zerkleinern von: Hecken, Sträuchern und Buschwerk, Blumen, Es sollte niemals benutzt werden, während die Schneidwerkzeuge sich senkrecht drehen

### ALLGEMEINE SICHERHEITSVORSCHRIFTEN

#### WARNUNG

Lesen Sie alle Warnungen und Anweisungen! Die Nichtbeachtung der Warnungen und Anweisungen kann zu Stromschlag, Feuer und/oder schweren Verletzungen führen.

Bewahren Sie diese Warnhinweise und Anweisungen für einen späteren Gebrauch gut auf.

#### WARNUNG

Lesen Sie alle Warnhinweise und Anweisungen aufmerksam durch. Die Missachtung der nachfolgenden Anweisungen kann zu Unfällen wie Bränden, elektrischen Schlägen und/oder schweren Verletzungen führen.

Die Bezeichnung „Elektrowerkzeug“ in den Warnhinweisen bezieht sich auf akkubetriebene (kabellose) Elektrowerkzeuge.

- Tragen Sie eine Sicherheits- bzw. Schutzbrille!
- Erlauben Sie niemals Kindern oder Personen, die mit diesen Anweisungen nicht vertraut sind, das Gerät zu benutzen.
- Benutzen Sie das Gerät niemals wenn sich Personen, besonders Kinder, oder Tiere in der Nähe befinden.
- Betreiben sie das gerät nur bei tageslicht oder in gutem künstlichen licht.
- Prüfen Sie vor der Verwendung Ihres Geräts, oder wenn dieses einen Stoß erlitten hat, dass keine Anzeichen von Abnutzung oder Beschädigungen vorliegen. Führen Sie gegebenenfalls die erforderlichen Reparaturen durch.
- Benutzen Sie das Gerät niemals mit beschädigten oder fehlenden Schutzvorrichtungen.
- Halten Sie Hände und Füße jederzeit von den Schnittwerkzeugen fern, insbesondere beim Einschalten des Motors.
- Schützen Sie sich vor Verletzungen durch die Vorrichtungen zum Trimmen der Fadenlänge. Bringen Sie das Gerät nach dem Vorschub neuen Fadens immer erst wieder in die normale Betriebsposition, bevor Sie es einschalten.
- Bringen Sie niemals Schneidwerkzeuge aus Metall an.
- Verwenden Sie niemals Zubehör oder Ersatzteile, die nicht durch den Hersteller empfohlen bzw. geliefert wurden.
- Trennen Sie den Akku zunächst von dem Gerät, bevor Sie dieses überprüfen, reinigen oder damit arbeiten und wenn es nicht benutzt wird.
- Achten Sie immer darauf, dass die Ventilationsöffnungen frei von Verschmutzungen sind.

#### LESEN SIE ALLE ANWEISUNGEN ARBEITSUMGEBUNG

- Der Arbeitsbereich muss stets sauber und gut beleuchtet sein. Vollgestellte und dunkle Räume stellen ein Unfallrisiko dar.

## Deutsch

- "Verwenden Sie elektrische Geräte nicht in einer explosionsgefährdeten Umgebung, z. B. in der Nähe von brennbaren Flüssigkeiten, Gas oder Staub. Die Funken von elektrischen Geräten können diese Elemente in Brand setzen oder zu einer Explosion führen."
- Halten Sie unbeteiligte Personen (insbesondere Kinder und Tiere) mindestens 15m vom Arbeitsbereich fern. Diese können Sie ablenken und dazu führen, dass Sie die Kontrolle über Ihr Gerät verlieren.

### SICHERHEITSHINWEISE ZUM ARBEITEN MIT ELEKTRIZITÄT

- Der Stecker des Elektrowerkzeugs muss in die Steckdose passen. Den Stecker niemals auf irgendeine Weise modifizieren! Verwenden Sie mit geerdeten Elektrowerkzeugen niemals Übergangsstecker. Nicht-modifizierte Stecker und passende Steckdosen reduzieren das Risiko von Stromschlägen.
- Vermeiden Sie Körperkontakt mit geerdeten Oberflächen, wie Rohren, Heizkörpern, Küchenherden und Kühlschränken. Es besteht ein erhöhtes Stromschlagrisiko wenn Ihr Körper geerdet ist.
- Setzen Sie Elektrowerkzeuge nicht nassen oder feuchten Bedingungen aus. Ein Eindringen von Wasser in ein Elektrowerkzeug erhöht die Gefahr eines Stromschlags.

### PERSÖNLICHE SICHERHEIT

- Bleiben Sie stets wachsam. Richten Sie Ihren Blick auf Ihre Arbeit und gehen Sie bei der Verwendung eines elektrischen Geräts stets umsichtig und konzentriert vor. Verwenden Sie Ihr elektrisches Gerät nicht, wenn Sie müde sind, wenn Sie unter dem Einfluss von Alkohol oder Drogen stehen, oder wenn Sie Medikamente einnehmen. Denken Sie daran, dass eine sekundenlange Unkonzentriertheit genügen kann, um eine schwere Verletzung zu verursachen.
- Tragen Sie Schutzausrüstung. Schützen Sie stets Ihre Augen. Tragen Sie je nach Bedingungen auch eine Staubschutzmaske, rutschfeste Schuhe, einen Helm oder Hörschutz, um das Risiko schwerer Verletzungen zu vermeiden.
- Vermeiden Sie ein versehentliches Einschalten. Vergewissern Sie sich, dass der Schalter auf "Aus" steht, bevor Sie Ihr Gerät an eine Steckdose anschließen und/oder den Akku einsetzen. Dies gilt auch, wenn Sie das Gerät transportieren. Zur Vermeidung von Unfallrisiken sollten Sie beim Transport Ihres Geräts den Finger niemals auf dem Ein-/Aus-Schalter halten und das Gerät nicht anschließen, wenn der Schalter auf "Ein" steht.
- Entfernen Sie vor dem Einschalten Ihres Geräts die Spanschlüssel. Ein an einem beweglichen Element des Geräts stecken gebliebener Schlüssel kann

schwere Verletzungen verursachen.

- Strecken Sie den Arm nicht zu weit aus. Nehmen Sie eine sichere Standposition ein. Eine stabile Arbeitsposition trägt im Fall eines unerwarteten Zwischenfalls dazu bei, dass Sie Ihr Gerät besser kontrollieren können.
- Tragen Sie geeignete Kleidung. Tragen Sie keine weite Kleidung oder Schmuckstücke. Halten Sie Ihre Haare, Kleidung und Hände von den beweglichen Teilen fern. Weite Kleidungsstücke, Schmuckstücke und lange Haare können sich in den rotierenden Teilen verfangen.
- Das Tragen von Gehörschutz verringert Ihre Fähigkeit Warnungen zu hören (Warnungen oder Zurufe). Der Benutzer muss dem, was im Arbeitsbereich vor sich geht, ganz besondere Beachtung schenken.

### VERWENDUNG UND WARTUNG VON ELEKTRISCHEN GERÄTEN

- Überansprechen Sie Ihr Gerät nicht. Verwenden Sie ein geeignetes Gerät für die von Ihnen durchzuführende Arbeit. Ihr Gerät arbeitet effizienter und sicherer, wenn Sie es auf der Stufe verwenden, für die es entwickelt wurde.
- Verwenden Sie ein elektrisches Gerät nicht, wenn der Ein-/Aus-Schalter defekt ist und das Gerät nicht ein- oder ausgeschaltet werden kann. Ein Gerät, das nicht korrekt ein- und ausgeschaltet werden kann, stellt eine Gefährdung dar und muss repariert werden.
- Trennen Sie den Stecker von der Stromquelle und/ oder nehmen Sie den Akku aus dem Gerät, bevor Sie Einstellungen vornehmen, Zubehör tauschen oder Elektrowerkzeuge lagern. Diese vorbeugenden Maßnahmen reduzieren das Risiko eines unbeabsichtigten Startens des Elektrowerkzeugs.
- Bewahren Sie Ihre elektrischen Geräte außerhalb der Reichweite von Kindern auf. Lassen Sie das Gerät niemals von Personen verwenden, die das Gerät nicht kennen oder die vorliegenden Sicherheitsvorschriften nicht gelesen haben. Die Benutzung von elektrischen Geräten durch unerfahrene Personen ist gefährlich.
- Warten Sie Ihr Gerät sorgfältig. Kontrollieren Sie die korrekte Position der beweglichen Teile. Vergewissern Sie sich, dass kein Geräteteil beschädigt ist. Kontrollieren Sie die Montage und alle anderen Elemente, die sich auf den Betrieb des Geräts auswirken können. Wenn Teile beschädigt sind, müssen Sie Ihr Gerät vor der Verwendung reparieren lassen. Zahlreiche Unfälle sind auf eine schlechte Wartung der Geräte zurückzuführen.
- Lassen Sie Ihren Trimmer nicht zu stark verschmutzen. Reinigen Sie ihn oft, so dass eine ordnungsgemäße Ventilation gewährleistet ist. Beachten Sie die Reinigungsanweisungen in diesem Handbuch.

- Beachten Sie die vorliegenden Sicherheitsvorschriften bei der Verwendung Ihres Geräts, der Zubehörteile, der Einsätze usw. und berücksichtigen Sie dabei die spezifischen Merkmale Ihres Geräts, Ihres Arbeitsbereichs und der auszuführenden Arbeit. Zur Vermeidung von gefährlichen Situationen dürfen Sie Ihr Gerät nur für die Arbeiten verwenden, für die es entwickelt wurde.

### **BENUTZUNG DES AKKUBETRIEBENEN WERKZEUGS UND PFLEGE**

- Laden Sie den Akku nur mit dem durch den Hersteller vorgesehenen Ladegerät auf. Ein Ladegerät, das für eine Art von Akkus geeignet ist, kann eine Feuergefahr darstellen, wenn es für eine andere Akkuart verwendet wird.

Verwenden Sie batterie- bzw. akkubetriebene Werkzeuge nur mit den dafür vorgesehenen Batterien bzw. Akkus. Die Verwendung anderer Batterien oder Akkus kann Verletzungen und Feuer verursachen.

- Halten Sie Akkus, die nicht benutzt werden, von anderen Metallobjekten wie Büroklammern, Münzen, Schlüsseln, Nägeln, Schrauben oder anderen kleinen Metallobjekten, die eine Verbindung zwischen den Polen herstellen könnten, fern. Ein Kurzschließen der Akkupole kann Verbrennungen oder ein Feuer verursachen.
- Unter missbräuchlichen Bedingungen kann Flüssigkeit aus dem Akku spritzen - vermeiden Sie den Kontakt mit dieser Flüssigkeit! Falls es versehentlich zu einem Kontakt kommen sollte, spülen Sie die Flüssigkeit mit Wasser ab. Suchen Sie außerdem medizinische Hilfe auf, falls die Flüssigkeit in die Augen gerät. Aus dem Akku ausgetretene Flüssigkeit kann zu Irritationen oder Verätzungen führen.

### **SERVICE – REPARATUR**

- Reparaturen müssen von einem qualifizierten Techniker durchgeführt werden, und es dürfen nur Original-Ersatzteile verwendet werden. Dadurch wird gewährleistet, dass die Verwendung Ihres Geräts sicher ist.
- Pflege
- Trennen Sie das Gerät nach der Benutzung und vor der Einlagerung vom Akku und überprüfen Sie es auf Beschädigungen.
- Lagern Sie das Gerät bei Nichtbenutzung außerhalb der Reichweite von Kindern.
- Gras-Trimmer dürfen nur durch einen autorisierten Reparaturdienst repariert werden.
- Verwenden Sie nur Original-Ersatzteile und Zubehör des Herstellers.

### **⚠ ACHTUNG**

Der Schneidkopf dreht sich nach dem Ausschalten noch einige Sekunden weiter.

- "Die Vibrationsemission beim tatsächlichen Gebrauch des Geräts kann, je nach der Art in der das Werkzeug verwendet wird, von dem
- angegebenen Wert abweichen."
- Vibrationen von mit der Hand gehaltenen Werkzeugen können bei einigen Personen zu einem Zustand, der Raynaud Syndrom genannt wird, führen. Symptome sind u.a. Kribbeln, Taubheitsgefühl und episodische Weißfärbung der Finger und treten normalerweise bei Kälte auf. Man geht davon aus, dass ererbte Faktoren, Kälte und Feuchtigkeit, Essgewohnheiten, Rauchen und Arbeitsweise zur Entwicklung dieser Symptome beitragen. Der Anwender kann Maßnahmen ergreifen, um die Auswirkungen der Vibrationen möglicherweise zu verringern:
  - Halten Sie den Körper bei Kälte warm. Tragen Sie beim Betrieb des Geräts Handschuhe, um Hände und Handgelenke warm zu halten. Berichten zu Folge ist kaltes Wetter ein wesentlicher Faktor, der zum Raynaud Syndrom beiträgt.
  - Betätigen Sie sich nach jedem Einsatz körperlich, um den Blutkreislauf zu steigern.
  - Machen Sie regelmäßig Pausen. Beschränken Sie die Beanspruchung pro Tag.







Sollten bei Ihnen Symptome dieses Zustands auftreten, stellen Sie unverzüglich den Betrieb ein und suchen Sie in Hinsicht auf die Symptome einen Arzt auf.





## Deutsch

## SYMBOLES

Auf Ihrem Gerät können folgende Symbole abgebildet sein. Machen Sie sich mit diesen Symbolen vertraut und merken Sie sich Ihre Bedeutung. Eine korrekte Interpretation dieser Symbole ermöglicht Ihnen eine sicherere und adäquatere Verwendung Ihres Geräts.

SYMBOLE	BEZEICHNUNG/ERLÄUTERUNG
	Gibt die für die Gewährleistung Ihrer Sicherheit zu treffenden Vorsichtsmaßnahmen an.
	Die Bedienungsanleitung lesen. Alle Informationen sorgfältig durchlesen, um zufriedenen und sicheren Gebrauch zu gewährleisten.
	Tragen Sie bei der Verwendung dieses Geräts eine Schutzbrille und einen Gehörschutz.
	Abprallende Objekte können zu Verletzungen oder Sachschäden führen.
	Alle Umstehende müssen einen Abstand von mindestens 15 m einhalten.
	Achten Sie auf Objekte, die auf andere Personen geschleudert werden könnten. Halten Sie andere Personen auf sichere Entfernung zu der Maschine.
	Nicht Regen oder feuchten Bedingungen aussetzen.

The following signal words and meanings are intended to explain the levels of risk associated with this product.

SYMBOL	SIGNAL	ERLÄUTERUNG
	<b>GEFAHR:</b>	Weist auf eine unmittelbar gefährliche Situation, die, wenn nicht vermieden, zu Tod oder schweren Verletzungen führt.
	<b>ACHTUNG:</b>	Weist auf eine potenziell gefährlich Situation die, wenn nicht vermieden, zu Tod oder schweren Verletzungen führen kann.
	<b>ACHTUNG:</b>	Weist auf eine potenziell gefährlich Situation die, wenn nicht vermieden, zu kleinere bis mittlere Verletzungen führen kann.
	<b>ACHTUNG:</b>	(Ohne Sicherheitshinweis Symbol) Weist auf eine Situation die zu Sachschäden führen kann.

**TECHNISCHE WARTUNG**

Die Wartung erfordert höchste Vorsicht und Wissen und sollte nur von einem entsprechenden Wartungsfachmann durchgeführt werden. Wir empfehlen Ihnen das Gerät EINEM ANERKANNTEN SERVICECENTER in Ihrer Nähe zur Reparatur zu geben. Bei der Wartung des Gerätes sollten nur identische Ersatzteile verwendet werden.

**⚠️ WARNUNG**

Die Verwendung eines elektrischen Geräts kann dazu führen, dass andere Objekte in Ihre Augen geraten und schwere Augenverletzungen hervorrufen. Ziehen Sie vor der Arbeit mit elektrischen Werkzeugen immer eine Schutzbrille mit Seitenschutz an, gegebenenfalls auch einen Gesichtsschutz. Wir empfehlen Ihnen Weitsicht-Sicherheitsmasken, die Sie mit der normalen Brille oder einer Standardschutzbrille mit Seitenschutz verwenden können. Tragen Sie stets Augenschutz, der der Norm EN 166 entspricht.

## Deutsch

### SPEZIFIKATION

Elektrische Spannung	40V
Leerlaufgeschwindigkeit	7500 U/min
Schneidkopf	Automatische Zuführung
Schnittfaden-Durchmesser	1.60 mm
Schnittweg-Durchmesser	25/30 cm
Gewicht einschl. Akku	4.1 kg

Akku	29717 / 29727
Ladegerät	29417 / 29447

### ZUSAMMENBAU

#### AUSPACKEN

Dieses Produkt muss vor der ersten Benutzung zusammengesetzt werden.

- Nehmen Sie Produkt und Zubehör vorsichtig aus dem Karton. Prüfen Sie, ob alle Gegenstände, die in der Packliste aufgeführt sind, vorhanden sind.

#### ⚠ WARNUNG

Verwenden Sie dieses Produkt nicht, falls auf der Packliste aufgeführte Teile bereits an Ihr Produkt montiert sind, wenn Sie es auspacken! Die Teile auf dieser Liste wurden nicht durch den Hersteller am Produkt vormontiert und müssen vom Kunden montiert werden. Die Verwendung eines Produkts, das nicht ordnungsgemäß montiert wurde, kann zu schweren Verletzungen führen.

- Untersuchen Sie das Produkt sorgfältig und vergewissern Sie sich, dass während des Transports keine Beschädigungen aufgetreten sind.
- Werfen Sie das Verpackungsmaterial nicht fort bis Sie das Produkt genau untersucht und erfolgreich benutzt haben.

### PACKLISTE

Fadentrimmer  
 Vorderer Griff  
 Grasabweiser  
 Pflanzenschutz  
 Akku  
 Ladegerät  
 Bedienungsanleitung

#### ⚠ WARNUNG

Falls irgendwelche Teile beschädigt sind oder fehlen, warten Sie bitte mit der Verwendung des Geräts, bis die Teile ersetzt sind. Die Verwendung dieses Produkts mit beschädigten oder fehlenden Teilen kann zu schweren Verletzungen führen.

#### ⚠ WARNUNG

Versuchen Sie nicht, dieses Gerät zu verändern oder Zubehör zu erstellen, das für dieses Gerät nicht empfohlen ist. Jegliche Änderungen oder falsche Anwendung dieses Geräts können sehr riskant sein und zu möglichen schweren Körperverletzungen führen.

#### ⚠ WARNUNG

Ziehen Sie immer das Stromversorgungskabel der Zündkerze ab, bevor Sie Teile montieren. Die Missachtung dieser Anweisung kann zu einem versehentlichen Einschalten und schweren Körperverletzungen führen.

### ERKLÄRUNG

1. Schalter-Abzug
2. hinterer Griff
3. Auslöser mit Sperre
4. Vorderer Griff
5. Oberer Schaft
6. teleskopische Kupplung
7. Niedrigere Welle
8. Pflanzenschutz
9. Grasabweiser
10. Schieber für Schnittdurchmesser
11. Schneidfaden
12. Das Drehen des Knopfs
13. Edger-Rad
14. Trimmer/Edger-Knopf
15. Akku
16. Ladegerät

## Deutsch

### ANBRINGUNG DES GRASABLENKERS

Siehe Abbildung 2.

#### **⚠ WARNUNG**

Die am Grasabweiser angebrachte Fadenschneideklinge ist scharf. Vermeiden Sie Kontakt mit der Klinge. Ein Kontakt kann zu schweren Verletzungen führen!

- Den Batterie-Satz entfernen.
- Kehren Sie das Gras trimmer/edger um, um auf den ordentlicheren Kopf zuzugreifen.
- Einen Phillips-Hauptschraubenzieher verwendend, entfernen Sie die vorinstallierte Schraube (1) vom ordentlicheren Kopf.
- Legen Sie den Wächter (2) auf dem ordentlicheren Kopf.
- Richten Sie das Schraube-Loch auf dem Wächter mit dem Schraube-Loch auf dem ordentlicheren Kopf aus.
- Fügen Sie die Schraube in den ordentlicheren Kopf ein, den Wächter im Platz befestigend.

### INBETRIEBNAHME

#### **⚠ WARNUNG**

Auch wenn Sie Ihr Gerät gut kennen, ist bei der Verwendung höchste Vorsicht geboten. Wenn Sie nur für einen kurzen Moment unvorsichtig sind, können schwere Verletzungen entstehen.

#### **⚠ WARNUNG**

Tragen Sie bei der Verwendung eines elektrischen Werkzeugs stets eine Schutzbrille mit Seitenschutz. Die Missachtung dieses Hinweises kann dazu führen, dass Gegenstände in Ihre Augen geschleudert werden und zu schweren Verletzungen führen.

#### **⚠ WARNUNG**

Verwenden Sie niemals Klingen, hämmernde Geräte, Drähte oder Seile an diesem Produkt. Verwenden Sie keine Aufsätze oder Zubehör, das nicht vom Hersteller dieses Geräts empfohlen wird. Der Gebrauch von nicht empfohlenen Aufsätzen oder Zubehör kann zu schweren Körperverletzungen führen.

Für vollständige Anweisungen zum Laden lesen Sie bitte die Bedienungsanleitung Ihres Akku- und Ladegerätmodells.

**BITTE BEACHTEN:** Entfernen Sie zur Vermeidung schwerer Verletzungen beim Tragen bzw. dem Transport des Werkzeugs immer erst den Akku und halten Sie es nicht in der Nähe des Entriegelungsknopfs fest.

#### **AKKUPACK EINSETZEN**

Siehe Abbildung 3.

- Setzen Sie den Akku in den Trimmer ein. Richten Sie den Steg des Akkus auf die Furche im Akkuanschluss aus.
- Lassen Sie die Lasche an der Unterseite des Akkus einrasten und vergewissern Sie sich vor Beginn des Betriebs, dass der Akku sicher im Gerät sitzt.

#### **AKKUPACK ENTFERNEN**

Siehe Abbildung 3.

- Lösen Sie die variable Geschwindigkeitskontrolle, um den Trimmer auszuschalten.
- Drücken Sie den Knopf für die Akkulasche an der Unterseite des Akkus und halten Sie ihn gedrückt.
- Entnehmen Sie den Akku aus dem Trimmer.

#### **TELESKOPSCHAFT**

Siehe Abbildung 4.

- Die Länge des Schafts kann nicht eingestellt werden.
- Führen Sie den gebogenen Schaft in die Schaftkupplung am oberen Schaft.
- Ziehen Sie die Kupplung durch Drehen im Uhrzeigersinn wieder fest. Vergewissern Sie sich, dass Oberteil und Unterteil des Schafts fest sitzen, bevor Sie den Akku wieder einsetzen.

#### **STARTEN/STOPPEN DES TRIMMERS**

Siehe Abbildung 5.

- Halten Sie zum Starten des Strimmers den vorderen Griff mit einer Hand, während Sie den anderen Griff mit der hinteren hand halten; drücken Sie dabei den Sperrhebel und den Auslöser für die variable Geschwindigkeitseinstellung.

## Deutsch

- Lassen Sie zum Ausschalten des Trimmers einfach die variable Geschwindigkeitskontrolle los.

### BETRIEB DES TRIMMERS

Siehe Abbildung 6.

Befolgen Sie bei der Benutzung des Trimmers die folgenden Hinweise:

- Halten Sie den Trimmer mit der rechten Hand am hinteren Griff und mit der linken Hand am vorderen Griff fest.
- Halten Sie das Gerät während des Betriebs gut fest.
- Der Trimmer sollte in einer komfortablen Position gehalten werden, dabei sollte der hintere Griff sich etwa in Hüfthöhe befinden.
- Schneiden Sie hohes Gras von oben nach unten. Dadurch wird verhindert, dass Gras sich um das Schaftgehäuse und den Fadenkopf wickelt, was zu einer Beschädigung aufgrund von Überhitzung führen könnte.

Falls sich Gras um den Fadenkopf wickelt:

- Entfernen Sie den Akku aus dem Trimmer.
- Entfernen Sie das Gras.

### ⚠ WARNUNG

Halten Sie den Trimmer jederzeit vom Körper fern und auf Abstand. Jeder Kontakt mit dem Trimmerschneidkopf, während dieser sich im Betrieb befindet, kann zu schweren Verletzungen führen.

### TIPPS ZUM SCHNEIDEN

Siehe Abbildung 8.

Befolgen Sie bei der Benutzung des Trimmers die folgenden Hinweise:

- Halten Sie die Motorsense geneigt auf den zu schneidenden Bereich zu. So erhalten Sie die besten Schnittresultate.
- Der Trimmer schneidet besser, wenn er von links nach rechts über den Schnittbereich geführt wird; er ist weniger effektiv, wenn er von rechts nach links geführt wird.
- Lassen Sie die Fadenspitze schneiden. Zwingen Sie den Fadenkopf nicht in ungeschnittenes Gras.
- Draht- und Lattenzäune verursachen zusätzlichen Fadenverschleiß und evtl. selbst ein Brechen des Fadens. Stein- und Ziegelmauern, Randsteine und Holz können zu einem sehr schnellen Verschleiß des Fadens führen.
- Vermeiden Sie Bäume und Sträucher. Baumrinde, Holzverzerrungen, Außenwandverkleidungen und Zaunpfosten können leicht durch den Faden beschädigt werden.

### VORSCHIEBEN DES FADENS

**BITTE BEACHTEN:** Der Trimmer verfügt über einen Kopf mit automatischem Fadenvorschub. Ein Aufschlagen des Kopfes zum Vorschieben des Fadens beschädigt den Trimmer und lässt die Garantie ungültig werden.

- Lassen Sie bei laufendem Trimmer den Auslöser los.
- Warten Sie zwei Sekunden und drücken Sie dann wieder den Auslöser.

**BITTE BEACHTEN:** Der Faden wird bei jedem Anhalten und Starten des Auslöserschalters um etwa 6,35mm vorgeschoben, bis der Faden in der Länge bis zu der Schnittklinge am Grasabweiser reicht.

- Arbeiten Sie weiter.

### VORSCHIEBEN DES FADENS VON HAND

Siehe Abbildung 7.

- Entfernen Sie den Akku.
- Zum Vorschieben des Fadens von hand, drücken Sie den schwarzen Knopf am Fadenkopf, während Sie gleichzeitig am Faden ziehen.
- Bringen Sie das Gerät nach dem Herausschieben neuen Fadens immer erst wieder in die normale Betriebsposition, bevor Sie es einschalten.

### EINSTELLBARER SCHNITTDURCHMESSER

Siehe Abbildung 9.

- Drehen Sie den Pflanzenschutz in seine Arbeitsposition - so vermeiden Sie, dass Blumen bzw. Pflanzen versehentlich mitgeschnitten werden.
- Entnehmen Sie den Akku.
- Stellen Sie den Durchmesser des Schnittpfades mit Hilfe des "Schiebers für den Schnittdurchmesser" am Grasabweiser ein. Es gibt 2 Durchmesseroptionen: 30cm, 25cm.
- Bitte beachten: ein geringerer Schnittpfadendurchmesser erhöht die Laufzeit und verlängert die Schnittzeit, ein breiterer Schnittpfad hilft einen Schnitt eher zu beenden.

### FADENABSCHNEIDER

Siehe Abbildung 10.

Der Trimmer verfügt über einen Fadenabschneider am Grasabweiser. Um optimale Schnittergebnisse zu erzielen, schieben Sie den Faden vor, bis dieser durch den Fadenabschneider auf die richtige Länge zugeschnitten wird. Schieben Sie jedes Mal Faden nach, wenn Sie hören, dass der Motor schneller als normal läuft, oder wenn sich die Schnittleistung verschlechtert. Hierdurch bleibt eine optimale Leistung erhalten und der Faden wird lang genug gehalten, um ihn ordnungsgemäß nach zu schieben.

## Deutsch

### ⚠️ WARNUNG

Bei einem Austausch von Teilen dürfen nur Originalersatzteile verwendet werden. Die Verwendung von anderen Teilen kann zu einer Gefährdung führen oder Ihr Gerät beschädigen.

### ⚠️ WARNUNG

Entfernen Sie zur Vermeidung schwerer Verletzungen bei der Reinigung oder der Durchführung anderer Wartungsarbeiten immer erst den Akku aus dem Werkzeug.

### ALLGEMEINE WARTUNG UND PFLEGE

Überprüfen Sie vor dem Gebrauch zunächst das gesamte Produkt auf beschädigte, fehlende oder lockere Teile, wie Schrauben, Muttern, Bolzen, Abdeckungen usw. Ziehen Sie alle Befestigungen und Abdeckungen fest und benutzen Sie das Produkt nicht, bis alle fehlenden oder beschädigten Teile ersetzt wurden.

Verwenden Sie zur Reinigung von Plastikteilen keine Lösungsmittel. Die meisten Plastikarten können durch verschiedene Arten kommerzieller Lösungsmittel beschädigt werden. Verwenden Sie zum Entfernen von Verschmutzungen, Staub, Öl, Schmiermitteln usw. ein sauberes Tuch.

### ⚠️ WARNUNG

Lassen Sie niemals Bremsflüssigkeiten, Benzin, Produkte auf Erdölbasis usw. mit Plastikteilen in Kontakt geraten. Chemikalien können Plastik beschädigen, schwächen oder zerstören, was zu schweren Verletzungen führen kann.

Nur die in der Stückliste aufgeführten Teile sind zur Reparatur oder den Austausch durch den Kunden vorgesehen. Alle anderen Teile müssen durch den autorisierten Kundendienst ausgetauscht werden.

### LADEGERÄT UND AKKU

29717/29727 - 40V 73Wh/146Wh Lithium Akku

29417/29447 - 40V Ladegerät

### ENTFERNEN DES AKKUS UND VORBEREITUNG FÜR DAS RECYCLING

Wenden Sie sich für weitere Informationen über das neueste Zubehör und Ersatzteile an den Kundendienst.

### ⚠️ WARNUNG

Kleben Sie die Pole des Akkus nach der Entnahme mit strapazierfähigem Klebeband ab. Versuchen Sie nicht, den Akku zu zerstören oder zu zerlegen oder einzelne Teile zu entfernen. Lithium-Ionen und Nickel-Cadmium Akkus müssen recycelt bzw. ordnungsgemäß entsorgt werden. Berühren Sie außerdem niemals die beiden Pole mit Metallobjekten und/oder Körperteilen, da dies zu einem Kurzschluss führen kann. Von Kindern fernhalten. Eine Nichtbeachtung dieser Warnungen kann Feuer und/oder schwere Verletzungen verursachen!

### AUSTAUSCH DER SPULE

Siehe Abbildung 12.

Verwenden Sie ausschließlich Monofilamentfaden mit einem Durchmesser von 1.5mm.

- Entfernen Sie den Akku.
- Drücken Sie die beiden Laschen an der Seite des Spulendeckels.
- Ziehen Sie die Spulenhalterung zum Herausnehmen nach oben.
- Nehmen Sie die alte Spule heraus.
- Achten Sie beim Einsetzen der neuen Spule darauf, dass der Faden sich im Schlitz der neuen Spule befindet. Vergewissern Sie sich, dass das Ende des Fadens etwa 15cm aus dem Schlitz herausgeführt ist.
- Setzen Sie die neue Spule so ein, dass der Faden und der Schlitz auf die Öse im Fadenkopf ausgerichtet sind. Führen Sie den Faden durch die Öse.
- Ziehen Sie an dem Faden, der aus dem Fadenkopf heraussteht, so dass der Faden sich aus dem Schlitz in der Spule löst.
- Setzen Sie die Spulenhalterung wieder ein, indem Sie die Laschen in die Schlitze drücken bis die Spulenhalterung einrastet.

### AUSTAUSCHEN DES FADENS

Siehe Abbildung 12 - 13.

- Entfernen Sie den Akku.
- Entnehmen Sie die Spule aus dem Fadenkopf.

**BITTE BEACHTEN:** Entfernen Sie alten Faden, der sich möglicherweise noch auf der Spule befindet.

- Schneiden Sie ein etwa 3m langes Stück Faden zurecht. Verwenden Sie ausschließlich Monofilamentfaden mit einem Durchmesser von 1.5mm.
- Führen Sie den Faden in das Ankerloch im oberen Bereich der Spule. Wickeln Sie den Faden im Uhrzeigersinn um den oberen Bereich der Spule, wie durch die Pfeile auf der Spule angezeigt. Führen Sie den Faden in den Schlitz am oberen Spulensteg,

## Deutsch

so dass er etwa 15 cm über den Schlitz hinaussteht. Nicht überfüllen. Nach dem Aufwickeln des Fadens sollte zwischen dem aufgewickelten Faden und der Außenkante der Spule ein Abstand von mindestens 0.635 cm bestehen.

- Ersetzen Sie die Spule und setzen Sie dann den Spulendeckel wieder auf. Lesen Sie den Abschnitt über den Austausch der Spule weiter oben in dieser Gebrauchsanweisung.

### LAGERUNG DES TRIMMERS

- Entfernen Sie vor der Einlagerung den Akku aus dem Trimmer.
- Befreien Sie den Trimmer von allen Fremdkörpern.
- Lagern Sie ihn an einem für Kinder unzugänglichem Ort.
- Von Korrosionsmitteln, wie Gartenchemikalien und Streusalz, fernhalten.
- Halten Sie einen nicht verwendeten Akku von metallischen Objekten fern, wie beispielsweise

Büroklammern, Münzen, Schlüsseln, Schrauben, Nägeln oder allen anderen Objekten, die zu einer Verbindung der Kontakte führen können. Der Kurzschluss der Kontakte des Akkus kann Verbrennungen oder Brände auslösen

- Vermeiden Sie jeden Kontakt mit der Akkufflüssigkeit auf Grund einer missbräuchlichen Verwendung. Wenn Akkufflüssigkeit verspritzt wurde, muss der betroffene Bereich mit klarem Wasser abgespült werden. Suchen Sie einen Arzt auf, wenn Flüssigkeit in die Augen geraten ist. Verspritzte Akkufflüssigkeit kann zu Reizungen oder Verbrennungen führen.
- Lagern Sie den Akku trocken und bei einer Temperatur von weniger als 27°C.
- Ziehen Sie den Netzstecker Ihres Geräts ab oder nehmen Sie den Akku aus dem Gerät, bevor Sie Einstellungen vornehmen, Zubehörteile auswechseln oder das Gerät aufräumen. Dadurch vermeiden Sie das Risiko, dass Ihr Gerät unbeabsichtigt eingeschaltet wird.

## FEHLERBEHEBUNG

PROBLEM	MÖGLICHER GRUND	LÖSUNG
Faden wird bei Verwendung des Kopfes mit automatischem Vorschub nicht vorgeschoben.	Der Faden ist verklebt.	Mit Silikon spray ölen.
	Nicht genügend Faden auf der Spule.	Montieren Sie mehr Faden. Siehe dazu den Abschnitt über die Ersetzung des Fadens in dieser Bedienungsanleitung.
	Faden ist abgenutzt und zu kurz.	Ziehen Sie am Faden während Sie den Knopf drücken.
	Der Faden ist um die Spule verwickelt.	Entfernen Sie den Faden von der Spule und wickeln Sie in auf. Siehe dazu Abschnitt über die Ersetzung des Fadens in dieser Bedienungsanleitung.
Gras wickelt sich um das Schaftgehäuse und den Fadenkopf.	Hohes Gras wird zu nah am Boden geschnitten.	Schneiden Sie hohes Gras von oben nach unten, um ein Verwickeln zu vermeiden.
Motor springt nicht an, wenn Griffhebel gedrückt wird.	Akku ist nicht eingerastet.	Zum Einrasten des Akkupacks sicherstellen, dass die Laschen an den Seiten des Akkupacks eingerastet sind.
	Akku ist nicht geladen.	Akkupack gemäß der mit Ihrem Modell mitgelieferten Anleitung aufladen.
	Schaft nicht ganz verbunden.	Vergewissern Sie sich, dass der gebogene Schaft ganz in der Schaftkupplung des unteren Schafts sitzt und sichern Sie die Schaftkupplung.

## Español

Su recortadora ha sido diseñada y fabricada para cumplir con el alto nivel de fiabilidad, sencillez de uso y seguridad del usuario. Si se utiliza de forma adecuada, tendrá un buen rendimiento y funcionará sin problemas durante años.

Gracias por adquirir un producto Greenworks Tools.

**CONSERVE ESTE MANUAL PARA FUTURA REFERENCIA**

### INTRODUCCIÓN

Este aparato no deberá ser utilizado por personas (incluyendo niños) que no conozcan la máquina, o con falta de experiencia y conocimiento de su funcionamiento, a menos que una persona responsable les supervise o les indique las instrucciones del uso del aparato.

Los niños deberán ser vigilados para que no jueguen con el aparato.

Este producto tiene muchas funciones para que su uso sea más cómodo y ameno.

Se ha dado prioridad a la seguridad, rendimiento y fiabilidad al diseño de este producto para que resulte más fácil su mantenimiento y uso.

### USO PREVISTO

Esta recortadora está diseñada para cortar hierba y vegetación blanda por igual y para recortar los bordes de césped en zonas ajardinadas privadas que no son accesibles con un cortacésped.

Su plano de corte siempre debe ser aproximadamente paralelo al suelo. Si no se utiliza de esta manera, la posibilidad de lesiones personales y materiales por los objetos que pueda lanzar la herramienta aumenta considerablemente.

No se permite la utilización de este dispositivo en jardines públicos, parques, centros deportivos o bordes de la carretera así como en agricultura o silvicultura.

No se permite la utilización de esta desbrozadora para cortar o recortar: Setos, arbustos y matorrales, Flores. Nunca se debe utilizar con los elementos de corte girando en sentido vertical.

### INSTRUCCIONES GENERALES DE SEGURIDAD

#### ADVERTENCIA

Lea todas las instrucciones y advertencias de seguridad. El incumplimiento de las advertencias e instrucciones puede provocar descargas eléctricas, incendios y/o lesiones graves.

Conserve estas advertencias e instrucciones para poder consultarlas posteriormente

#### ADVERTENCIA

Lea detenidamente todas las advertencias y todas las instrucciones. El incumplimiento de las instrucciones que se indican a continuación puede ocasionar diversos accidentes como incendios, descargas eléctricas y/o graves heridas corporales.

El término "herramienta eléctrica" en las advertencias se refiere a la herramienta eléctrica alimentada con batería (sin cable).

- Use gafas de protección.
- Nunca permita que niños o personas no familiarizadas con las instrucciones utilicen esta herramienta.
- No utilice esta herramienta mientras haya personas, especialmente niños, o animales domésticos cerca.
- Utilice el aparato sólo a la luz del día o con luz artificial.
- Antes de utilizar la máquina o si ésta ha recibido un golpe, compruebe que no presente signos de desgaste o deterioro. De ser el caso, efectúe las reparaciones necesarias.
- Nunca utilice la herramienta con las protecciones dañadas o sin las protecciones colocadas en su lugar.
- Mantenga las manos y los pies alejados de los elementos de corte en todo momento y especialmente al encender el motor.
- Tenga especial cuidado para evitar lesiones al utilizar cualquier dispositivo equipado en la desbrozadora para cortar la longitud del hilo de filamento. Después de extender un nuevo hilo de corte, asegúrese siempre de que la herramienta está en su posición de funcionamiento normal antes de encenderla.
- Nunca se deben montar elementos de corte de metal.
- Nunca utilice piezas de repuesto o accesorios no suministrados o recomendados por el fabricante.
- Desconecte la batería de la herramienta antes de revisar, limpiar o trabajar con la herramienta y cuando no esté en uso.
- Asegúrese siempre de que las aberturas de ventilación estén libres de residuos.

### LEA TODAS LAS INSTRUCCIONES

#### ZONA DE TRABAJO

- El lugar de trabajo debe estar limpio y bien iluminado. Los lugares de trabajo atestados y oscuros son propicios para que se produzcan accidentes.
- No utilice herramientas eléctricas en presencia de elementos explosivos, por ejemplo en lugares donde haya líquidos, gases o polvo inflamables. Las chispas

## Español

generadas por las herramientas eléctricas pueden producir un incendio o provocar una explosión.

- Mantenga a los espectadores (especialmente niños y animales), por lo menos a 15m de distancia del área de trabajo. De lo contrario, podrían distraerle y hacerle perder el control de la máquina.

### SEGURIDAD ELÉCTRICA

- Las conexiones de la herramienta eléctrica deben corresponder a los de la toma de corriente. No modifique el enchufe de ninguna manera. No utilice ningún adaptador con herramientas eléctricas conectadas a tierra. Utilizar enchufes sin modificar y tomas correspondientes reducirán el riesgo de descargas eléctricas.
- Evite el contacto corporal con superficies conectadas a tierra, como tuberías, radiadores, estufas y refrigeradores. Existe un mayor riesgo de descargas eléctricas si su cuerpo está conectado a tierra.
- No exponga las herramientas eléctricas a la lluvia ni humedad. Si entra agua en una herramienta eléctrica podría aumentar el riesgo de descargas eléctricas.

### SEGURIDAD PERSONAL

- No se descuide. Preste mucha atención a lo que está haciendo y aplique el sentido común al utilizar una herramienta eléctrica. No use una herramienta eléctrica cuando esté cansado o bajo los efectos del alcohol o de drogas, o si toma medicamentos. No olvide nunca que basta con un segundo de inatención para herirse gravemente.
- Utilice elementos de protección adecuados. Protéjase siempre la vista. De acuerdo a las condiciones de trabajo, lleve también una mascarilla antipolvo, calzado antideslizante, un casco o elementos de protección auditiva para evitar heridas graves.
- Evite que la herramienta se ponga en marcha accidentalmente. Compruebe que el interruptor está en la posición "parada" antes de enchufar la herramienta a una toma de corriente y/o de colocar la batería, y antes de coger o transportar la herramienta. Para evitar la posibilidad de accidentes, no desplace la máquina con el dedo en el gatillo ni la enchufe cuando el interruptor esté en la posición "marcha".
- Retire las llaves de apriete antes de poner en marcha la herramienta. Si deja una llave de apriete en uno de los elementos móviles de la herramienta, se puede producir un accidente con heridas corporales graves.
- No extienda demasiado el brazo. Afírmese bien en sus piernas. Una posición de trabajo estable permite controlar mejor la máquina en caso de producirse algún imprevisto.

- Utilice ropa adecuada. No utilice prendas amplias ni joyas. Mantenga el cabello, la ropa y las manos lejos de las piezas móviles. Las prendas amplias, las joyas y el cabello largo pueden engancharse en los elementos que están en movimiento.
- El uso de dispositivos de protección auditiva reducirá su capacidad para oír posibles advertencias (gritos o alarmas). El operador debe prestar atención extra a lo que está sucediendo en el área de trabajo.

### UTILIZACIÓN Y MANTENIMIENTO DE LAS HERRAMIENTAS ELÉCTRICAS

- No fuerce la herramienta. Utilice la herramienta que mejor se adecue al trabajo que desee realizar. Tendrá un rendimiento más eficaz y trabajará con más seguridad si la utiliza al régimen para el que ha sido diseñada.
- No utilice una herramienta eléctrica si el interruptor no funciona correctamente. Una herramienta que no se puede poner en marcha y apagar correctamente es peligrosa y debe repararse obligatoriamente.
- Desconecte el enchufe de la fuente de alimentación y/o extraiga la batería de la herramienta eléctrica antes de hacer cualquier ajuste, cambiar accesorios o almacenar herramientas eléctricas. Estas medidas preventivas de seguridad reducen el riesgo de arranque accidental de la herramienta.
- Guarde las herramientas eléctricas fuera del alcance de los niños. No deje que esta máquina sea utilizada por personas que desconozcan su funcionamiento o las instrucciones de seguridad indicadas en este manual de instrucciones. Las herramientas eléctricas son peligrosas cuando están en manos de personas inexperimentadas.
- Efectúe cuidadosamente el mantenimiento de las herramientas. Controle la alineación de las piezas móviles. Cerciérese de que ninguna pieza esté rota. Controle el montaje y todos los elementos que puedan afectar el funcionamiento de la máquina. Si una pieza se encuentra dañada, hágala reparar antes de utilizar la máquina. Muchos accidentes se producen porque no se ha realizado un mantenimiento adecuado de la herramienta.
- No deje que los desechos se acumulen en la desbrozadora. Limpie la herramienta con frecuencia para mantener una buena ventilación. Tenga en cuenta las directrices de limpieza que se explican en este manual.
- Aplique las presentes instrucciones de seguridad cuando trabaje con la herramienta, los accesorios, los adaptadores, etc. y tenga en cuenta las características específicas de esta herramienta, del lugar de trabajo y del trabajo que deba realizar. Para evitar situaciones



## Español

peligrosas, utilice la herramienta eléctrica únicamente para aquellos trabajos para los que ha sido diseñada.

### USO Y MANTENIMIENTO DE LA HERRAMIENTA DE BATERÍA

- Recargue la unidad solamente con el cargador especificado por el fabricante. Podría haber un riesgo de incendio cuando se utilice un cargador con una batería para la que no está diseñado.
- Utilice sólo herramientas con baterías específicamente diseñadas para ellos. Utilizar cualquier otro tipo de baterías puede causar lesiones o un riesgo de incendio.
- Cuando la batería no está en uso, manténgala alejada de otros objetos metálicos como clips, monedas, llaves, clavos, tornillos u otros objetos metálicos pequeños que puedan crear una conexión desde una terminal a otra. Causar un cortocircuito en los terminales de la batería puede causar quemaduras o un incendio.
- En condiciones abusivas, podría salir expulsado líquido de la batería, por lo que debería evitar el contacto con éste. Si se produce un contacto accidental, enjuáguese las manos con agua. Si el líquido entra en contacto con los ojos, acuda inmediatamente al médico. Si el líquido es expulsado de la batería y entra en contacto con él, podría causar irritación o quemaduras.

### MANTENIMIENTO

- Las reparaciones deben quedar en manos de un técnico cualificado, utilizando únicamente piezas de recambio originales. De este modo podrá utilizar su herramienta eléctrica sin peligro.

### MANTENIMIENTO

- Después de su uso y antes de guardarla, extraiga la batería de la herramienta y verifique si hay daños.
- Cuando no esté en uso, guarde la herramienta en un lugar que esté fuera del alcance de los niños.
- Las desbrozadoras sólo deberían ser reparadas por un centro de servicio autorizado.
- Utilice sólo piezas y accesorios de recambio recomendados por los fabricantes.

### PRECAUCIÓN

El cabezal de corte sigue girando durante unos segundos después de apagar la herramienta.

- La emisión de vibraciones durante el uso real de la herramienta eléctrica puede diferir del valor total declarado, dependiendo de la forma en que se utilice la herramienta.







- "Se ha demostrado que las vibraciones provenientes de herramientas que se sostienen con las manos pueden contribuir a la aparición de una enfermedad denominada Síndrome de Raynaud en determinados individuos. Los síntomas pueden incluir hormigueo, entorpecimiento y decoloración de los dedos, generalmente aparentes cuando tiene lugar una exposición al frío.
- Se considera que los factores hereditarios, exposición al frío y a la humedad, dieta, tabaquismo y prácticas de trabajo contribuyen al desarrollo de estos síntomas. Existen medidas que pueden ser tomadas por el operador para reducir los efectos de vibración:
  - Mantenga su cuerpo caliente durante el tiempo frío. Al manipular la unidad, utilice guantes para mantener las manos y las muñecas calientes. Hay informes que indican que el tiempo frío es un gran factor que contribuye al síndrome de Raynaud.
  - Después de cada período de funcionamiento, realice ejercicios para aumentar la circulación sanguínea.
  - Haga pausas de trabajo frecuentes. Limite la cantidad de exposición por día.

Si interrumpe alguno de los síntomas de esta enfermedad, interrumpa inmediatamente el uso y consulte a su médico estos síntomas.



## Español

## SÍMBOLOS

Algunos de los símbolos que se indican a continuación pueden figurar en la herramienta. Aprenda a reconocerlos y recuerde su significado. La correcta interpretación de estos símbolos le permitirá utilizar la herramienta con mayor seguridad y de manera adecuada..

SÍMBOLO	DENOMINACIÓN/EXPLICACIÓN
	Indica que debe tomar precauciones para su seguridad.
	Lea el manual del operario.
	Lleve gafas de seguridad y protecciones auditivas cuando utilice esta herramienta.
	Los objetos arrojados hacia la herramienta pueden rebotar y ocasionar heridas o daños materiales.
	Manténgase a una distancia mínima de 15 m de los transeúntes, en particular de los niños y animales domésticos.
	Tenga cuidado con los objetos que puedan salir despedidos para no ocasionar daños a las personas que puedan estar cerca. Mantenga a los espectadores a una distancia segura de la herramienta.
	No la exponga a la lluvia o a lugares húmedos.

Las siguientes señales y sus significados pretenden explicar los niveles de riesgo asociados a este producto.

SÍMBOLO	SEÑAL	SIGNIFICADO
	<b>PELIGRO:</b>	Indica una situación peligrosa inminente que, de no ser evitada, podría provocar daños graves o incluso la muerte.
	<b>ADVERTENCIA:</b>	Indica una situación potencialmente peligrosa que, de no ser evitada, podría provocar daños graves o incluso la muerte.
	<b>PRECAUCIÓN:</b>	Indica una situación potencialmente peligrosa que, de no ser evitada, podría provocar daños moderados o leves.
	<b>PRECAUCIÓN:</b>	(Sin símbolo de seguridad) Indica una situación que podría provocar daños materiales.

## REPARACIONES

El mantenimiento exige muchos cuidados y conocimientos y debe realizarse únicamente por personal técnico calificado. Para realizar cualquier reparación le sugerimos que lleve el producto al CENTRO OFICIAL DE REPARACIÓN Y VENTA más cercano. Al reparar la herramienta use únicamente piezas de repuesto idénticas a las originales.

**⚠ ADVERTENCIA**

Toda herramienta eléctrica puede arrojar objetos extraños a la vista ocasionando heridas oculares graves. Antes de encender una herramienta eléctrica tenga puestos lentes de seguridad con protección lateral o incluso una máscara si fuese necesario. Le recomendamos usar sobre los lentes máscaras protectoras que proporcionen un campo de visión total o lentes de seguridad con protección lateral. Use siempre lentes de seguridad que cumplan con la directiva EN 166.

## Español

## ESPECIFICACIONES

Tensión	40V
Velocidad en vacío	7500 rpm
Cabezal de corte	Alimentación automática
Diámetro de corte de línea	1.60 mm
Diámetro de la trayectoria de corte	25/30 cm
Peso con batería	4.1 kg
Batería	29717 / 29727
Cargador	29417 / 29447

## MONTAJE

## DESEMBALAJE

Este producto debe montarse.

- Retire con cuidado el producto y los accesorios de la caja. Asegúrese de que están incluidos todos los elementos que figuran en la lista del paquete de embalaje.

**⚠ ADVERTENCIA**

No utilice este producto si ya está montado en el producto algún elemento de la lista del paquete de embalaje cuando lo desembale. El fabricante no ha montado los elementos de esta lista en el producto y requieren de la instalación del cliente. Usar un producto que puede haber sido mal montado podría provocar graves daños personales.

- Revise el producto con atención para asegurarse de que no se produjeron daños o roturas durante el transporte.
- No tire el material de embalaje hasta que haya revisado con atención y haya utilizado el producto de manera satisfactoria.

## LISTA DE PIEZAS

Desbrozadora de hilo  
Empuñadura delantera  
Deflector de hierba  
Protector de plantas  
Batería  
Cargador  
Manual de utilización

**⚠ ADVERTENCIA**

No use este producto si falta alguna pieza o si las mismas presentan averías. Usar este producto si falta alguna pieza o si alguna está dañada podría provocar graves daños personales.

**⚠ ADVERTENCIA**

No intente modificar este producto o crear accesorios que no fueron recomendados para usar con este producto. Cualquier cambio o modificación implica un uso incorrecto de la herramienta que puede ocasionar heridas de gravedad.

**⚠ ADVERTENCIA**

Para impedir arranques accidentales que podrían provocar lesiones de gravedad, desconecte siempre el cable que conecta el motor con la bujía cuando esté montando piezas.

## DESCRIPCIÓN

- Gatillo de interruptor
- Mango trasero
- Gatillo de bloqueo
- Empuñadura delantera
- Eje superior
- acoplador de eje telescópico
- Eje inferior
- Protector de plantas
- Deflector de hierba
- Ajustador del diámetro de corte
- Línea de corte
- Giro de botón
- Rueda de Edger
- Botón de Trimmer/Edger
- Batería
- Cargador

**AJUSTE DEL DEFLECTOR DE CÉSPED**

Véase la figura 2.

**⚠ ADVERTENCIA**

La hoja de corte en línea del deflector de hierba es aguda. Evite tocar la hoja. En caso contrario pueden producirse graves lesiones personales.

- Quitar el paquete de batería.
- Invierta la hierba trimmer/edger para tener acceso a la cabeza de temporizador.
- Usando un destornillador de cabeza de Phillips, quite el tornillo preinstalado (1) de la cabeza de temporizador.
- Coloque la guardia (2) en la cabeza de temporizador.
- Alinee el agujero de tornillo en la guardia con el agujero de tornillo en la cabeza de temporizador.
- Inserte el tornillo en la cabeza de temporizador, sujetando la guardia en el lugar.

**FUNCIONAMIENTO****⚠ ADVERTENCIA**

Por más que se acostumbre a usar este producto no deje de tener cuidado. Recuerde que un instante de distracción es suficiente para ocasionar heridas graves.

**⚠ ADVERTENCIA**

Use lentes de seguridad con protección lateral siempre que use herramientas eléctricas. Si no lo hace puede sufrir heridas de gravedad en su vista debido a los objetos arrojados por la herramienta.

**⚠ ADVERTENCIA**

No utilice cuchillas, dispositivos que se muevan, alambre o cuerda para este producto. No use ningún accesorio que no haya sido recomendado por el fabricante de este producto. El uso de accesorios no recomendados puede ocasionar heridas graves.

Para completar las instrucciones de carga, consulte los manuales del operador para su modelo de batería.

**NOTA:** Para evitar lesiones personales graves, retire siempre la batería y mantenga las manos alejadas del botón de bloqueo al coger o transportar la herramienta.

**INSTALACIÓN DE LA BATERÍA**

Véase la figura 3.

- Coloque la batería en la desbrozadora. Alinee las nervaduras salientes de la batería con los surcos del puerto de la batería de la desbrozadora.
- Asegúrese de que el cierre de la parte inferior de la batería encaja en su lugar y de que la batería está bien asentada y segura en la desbrozadora antes de comenzar a trabajar con ella.

**EXTRACCIÓN DE LA BATERÍA**

Véase la figura 3.

- Suelte el gatillo de control de velocidad variable para detener la desbrozadora.
- Mantenga pulsado el botón de bloqueo de la batería situado en la parte inferior de la batería.
- Retire la batería de la desbrozadora.

**EJE TELESCÓPICO**

Véase la figura 4.

- La longitud del eje no se puede ajustar.
- Inserte el eje curvo en el acoplador del eje situado en el eje superior.
- Apriete el acoplador girándolo hacia la derecha. Asegúrese de que la parte superior e inferior de los ejes esté fijada firmemente antes de volver a instalar la batería.

## Español

### ARRANCAR/DETERENER LA RECORTADORA

Véase la fi gura 5.

- Para encender la desbrozadora, agarre la empuñadura delantera con una mano mientras sujeta la empuñadura trasera con la otra mano asegurándose de pulsar el gatillo de bloqueo mientras aprieta el gatillo de velocidad variable
- Para detener la desbrozadora, suelte el gatillo-interruptor variable de control.

### FUNCIONAMIENTO DE LA DESBROZADORA

Véase la fi gura 6.

Siga estos consejos utilice la recortadora:

- Agarre la desbrozadora con la mano derecha en el mango trasero y la mano izquierda en el mango delantero.
- Mantenga un agarre firme con ambas manos mientras esté en funcionamiento.
- Deberá agarrarla en una posición cómoda con el mango trasero a la altura de la cadera.
- Corte las hierbas altas de arriba a abajo. Esto evitará que la hierba se enrolle en el alojamiento del eje y en el cabezal de hilo, lo que podría causar daños en la unidad por sobrecalentamiento.

Si la hierba se envuelve alrededor del cabezal de línea:

- Retire la batería de la recortadora.
- Retire la hierba.

### ADVERTENCIA

Cualquier contacto con el cabezal de corte de la recortadora durante el funcionamiento puede causar lesiones personales graves.

### CONSEJOS DE CORTE

Véase la fi gura 8.

Siga estos consejos utilice la recortadora:

- Mantenga la recortadora inclinada hacia la zona a cortar; esta es la mejor área de corte.
- La desbrozadora cortará mejor si se mueve de izquierda a derecha en la zona de corte; será menos eficaz si se mueve de derecha a izquierda.
- Utilice la punta del hilo para cortar; no fuerce la cabeza para hilo de corte en la hierba no cortada.
- Las vallas de madera o alambre provocan un desgaste excesivo del hilo, incluso rotura. Las paredes de piedra y ladrillo, los bordillos y la madera pueden desgastar rápidamente el hilo.
- Evite los árboles y arbustos. La corteza de árbol, las molduras de madera, los frisos y las estacas de las

vallas pueden ser dañados fácilmente por el hilo.

### HACER AVANZAR EL HILO

**NOTA:** El recortador está equipado con un cabezal con auto-alimentación. Colpear el cabezal para tratar de hacer avanzar el hilo puede dañar la recortadora y anulará la garantía.

- Con la recortadora en marcha, suelte el gatillo.
- Espere dos segundos, y pulse el gatillo.

**NOTA:** La cadena se extenderá aproximadamente 6,35 mm con cada parada y arranque del gatillo hasta que el hilo alcance la longitud de la hoja de corte del deflector de hierba.

- Resumen de recorte.

### HACER AVANZAR EL HILO MANUALMENTE

Véase la fi gura 7.

- Retire la batería.
- Presione el botón negro situado en el cabezal del hilo mientras tira del hilo para hacerlo avanzar manualmente.
- Después de extender un nuevo hilo de corte, asegúrese siempre de que la herramienta está en su posición de funcionamiento normal antes de encenderla.

### DIÁMETRO DE CORTE AJUSTABLE

Véase la fi gura 9.

- Gire el protector de plantas a su posición de trabajo para evitar cortar flores o plantas por error.
- Extraiga la batería.
- Fije el ajustador del diámetro de corte en el deflector de hierba para ajustar el diámetro de la trayectoria del corte. Existen 2 opciones de diámetro: 30 cm, 25 cm.
- Nota: una trayectoria de corte de un diámetro más pequeño maximizará el tiempo de ejecución y la velocidad de corte, mientras que una trayectoria de corte más grande ayudará a completar la tarea de corte más rápido.

### CUCHILLA DE RECORTE DE LA PODADORA

Véase la fi gura 10.

El deflector de hierba de la recortadora está equipado con un cortahilo. Para conseguir el mejor corte, devane hilo hasta que sea lo bastante largo para que lo corte el cortahilo. Aumente la longitud del hilo en cuanto observe que el motor trabaja más rápido de lo normal o cuando disminuya la eficacia de corte. De este modo mantendrá

siempre la máxima eficacia y la longitud de hilo adecuada para poder devanarlo correctamente.

### **⚠ ADVERTENCIA**

Si fuera preciso cambiar alguna pieza, sólo se deben utilizar recambios originales. La utilización de cualquier otra pieza puede resultar peligrosa o deteriorar el producto.

### **⚠ ADVERTENCIA**

Para evitar lesiones personales graves, extraiga siempre la batería de la herramienta al limpiar o al realizar cualquier tarea de mantenimiento.

## **MANTENIMIENTO GENERAL**

Antes de cada uso, inspeccione todo el producto para comprobar si hay piezas dañadas, extraviadas o sueltas como tornillos, tuercas, pernos, tapas, etc. Apriete bien todos los tornillos y las tapas y no haga funcionar el producto hasta que todas las partes que faltan o dañadas sean reemplazadas.

Evite el uso de solventes para limpiar las partes plásticas. La mayoría de los plásticos son susceptibles a daños causados por varios tipos de solventes comerciales y podrían resultar dañados con el uso. Utilice paños limpios para eliminar la suciedad, polvo, aceite, grasa, etc.

### **⚠ ADVERTENCIA**

En ningún caso permita que los líquidos de frenos, gasolina, productos a base de petróleo, aceites penetrantes, etc., entren en contacto con las piezas de plástico. Los productos químicos pueden dañar, debilitar o destruir el plástico, lo que puede resultar en lesiones personales graves.

Sólo las piezas que aparecen en la lista de piezas pueden ser reparadas o sustituidas por el cliente. Todas las demás piezas deberían ser sustituidas en un Centro de Servicio Autorizado.

## **CARGADOR Y BATERIA**

29717/29727 - 40V 73Wh/146Wh Batería de litio

29417/29447 - 40V Cargador

## **RETIRADA DEL PACK DE LA BATERÍA Y**

## **PREPARACIÓN PARA EL RECICLAJE**

Póngase en contacto con el centro de servicio autorizado para obtener las piezas de repuesto y accesorios más recientes.

### **⚠ ADVERTENCIA**

Una vez extraída, cubra los terminales de la cubierta de la batería con cinta adhesiva resistente. No intente destruir o desmontar la batería o eliminar cualquiera de sus componentes. Las baterías de ión-litio y níquel-cadmio deben ser recicladas o eliminadas de forma adecuada. Además, nunca toque los dos terminales con objetos metálicos y/o partes del cuerpo ya que podría ocasionar un cortocircuito. Mantenga la herramienta alejada de los niños. El incumplimiento de estas advertencias puede ocasionar incendios y/o lesiones graves.

## **CARRETE DE REPUESTO**

Véase la fi gura 12.

Utilice sólo hilos de corte monofilamento de 1.5mm de diámetro en espiral.

- Retire la batería.
- Presione las lengüetas del lateral de la cubierta de carrete.
- Tire del retenedor de carrete para retirarlo.
- Retire el carrete viejo.
- Para instalar el carrete nuevo, asegúrese de que el hilo queda enganchado en la ranura de la bobina nueva. Asegúrese de que el final del hilo se extiende aproximadamente 15 cm más allá de la ranura.
- Instale el carrete nuevo para que el hilo y la ranura queden alineados con el agujero del cabezal de hilo. Pase el hilo por el agujero.
- Tire del hilo que se extiende desde el cabezal de hilo para que el hilo salga por la ranura del carrete.
- Vuelva a instalar el retenedor del carrete por soltando las lengüetas en las ranuras y empujando hacia abajo hasta que el retenedor del carrete quede colocado en su lugar.

## **SUSTITUCIÓN DEL HILO**

Véase la fi gura 12-13.

- Retire la batería.
  - Retire el carrete del cabezal de hilo.
- Quite los hilos viejos que queden en el carrete.
- Corte un pedazo de hilo de unos 3 m de largo. Use un hilo monofilamento de 1.5 mm de diámetro.

## Español

- Inserte el hilo en el agujero del anclaje de la parte superior del carrete. Enrolle el hilo alrededor de la parte superior de la bobina hacia la derecha, como indican las flechas del carrete. Introduzca el hilo en la ranura de la brida superior del carrete, dejando que se extienda unos 15 cm más allá de la ranura. No llene en exceso. Después de enrollar el hilo, debe haber por lo menos 0.635 cm entre el hilo enrollado y el borde exterior de la bobina.
- Vuelva a colocar el carrete, y la tapa del carrete.
- Cuando no utilice la batería, manténgala alejada de objetos metálicos como clips, monedas, llaves, tornillos, clavos o cualquier otro objeto que podría conectar los contactos entre sí. Un cortocircuito en los contactos de la batería puede provocar chispas, quemaduras o incendios.
- Evite todo contacto con el líquido de la batería en caso de pérdida debida a una utilización incorrecta. Si llegara a producirse, enjuague inmediatamente con agua la zona afectada. Si sus ojos se ven afectados, consulte a un médico. El líquido proyectado de una batería puede provocar irritaciones o quemaduras.
- Guarde las baterías con una temperatura inferior a 27°C, y lejos de la humedad.
- Desenchufe la máquina o retire la batería de la máquina antes de efectuar cualquier ajuste, cambiar un accesorio o guardar la máquina. De este modo, reducirá el riesgo de que la máquina se ponga en marcha inadvertidamente.

**ALMACENAMIENTO DE LA RECORTADORA**

- Retire la batería de la recortadora antes de guardarla.
- Limpie todos los restos que puedan permanecer en la recortadora.
- Guárdela en un lugar inaccesible para los niños.
- Almacénelo lejos de agentes corrosivos como sales de deshielo y productos químicos de jardín.

**TROUBLESHOOTING**

PROBLEMA	POSIBLE CAUSA	SOLUCIÓN
El hilo no avanza cuando se usa el cabezal de autoalimentación.	El hilo se fundió dentro del carrete.	Lubrique con espray de silicona.
	No hay suficiente hilo en el carrete.	Coloque más hilo en el carrete. Consulte la sección correspondiente de este manual.
	El hilo se desgastó demasiado.	Tire del hilo, al tiempo que pulsa el botón.
	El hilo se enredó dentro del carrete.	Quite el hilo del carrete y vuelva a enrollarlo. Consulte la sección correspondiente de este manual.
Hay hierba envuelta alrededor del eje de la carcasa y el cabezal de la cuerda.	Está cortando césped demasiado alto a nivel del suelo.	Corte las hierbas altas desde arriba hacia abajo para evitar que se queden atrapadas.
El motor no arranca cuando está pulsado el gatillo-interruptor.	La batería no está segura.	Para asegurar la batería, asegúrese de que los pestillos de los laterales del pack de la batería encajan en su lugar.
	La batería no está cargada.	Cargue la batería según las instrucciones incluidas con su modelo.
	Eje no conectado por completo.	Asegúrese de que el eje esté completamente asentado en el acoplador de eje situado en el eje superior y fije el acoplador del eje.

## Italiano

Il tagliabordi è stato progettato seguendo i più alti standard di produzione per garantire ottime prestazioni, comodo utilizzo e sicurezza dell'operatore. Se utilizzato con la massima cura, questo prodotto garantirà anni di eccellenti prestazioni.

Grazie per aver acquistato un prodotto Greenworks Tool.

### CONSERVARE QUESTO MANUALE PER EVENTUALI RIFERIMENTI FUTURI

#### INTRODUZIONE

Questo utensile non deve essere utilizzato da persone con ridotta capacità di intendere e di volere (compresi i bambini), né da coloro che abbiano poca esperienza o non siano stati sufficientemente istruiti sull'utilizzo del dispositivo, a meno che non siano supervisionati o abbiano ricevuto le dovute istruzioni da parte di una persona responsabile per la loro sicurezza.

Supervisionare i bambini e assicurarsi che non giochino con l'utensile.

L'utensile è dotato di numerose funzioni che ne rendono piacevole e semplice l'utilizzo.

Nella progettazione dell'utensile sono stati tenuti in maggior considerazione la sicurezza, il rendimento e l'affidamento dell'utensile al fine di garantire facilità di manutenzione e utilizzo.

#### APPLICAZIONI

Questo tagliabordi è disegnato per tagliare l'erba e la vegetazione morbida e per sfrondare siepi in giardini privati non raggiungibili con una falciatrice.

La linea di taglio deve essere quasi parallela al terreno. Se l'utensile non viene utilizzato in questo modo, la possibilità di lesioni a persone e cose causate da oggetti scagliati dall'utensile aumenterà.

Questo dispositivo non è utilizzabile in giardini pubblici, parchi, centri sportivi, su strade, campi e all'interno di boschi.

Questo utensile non è adatto a tagliare e sminuzzare: Siepi, arbusti, e cespugli, fiori. Non utilizzare se i dispositivi di taglio ruotano verticalmente.

#### NORME DI SICUREZZA GENERALI

##### AVVERTENZE

Leggere attentamente le avvertenze di sicurezza e le istruzioni. La mancata osservanza delle avvertenze e delle istruzioni potrà causare scosse elettriche, incendi e/o gravi lesioni.

Conservare le presenti avvertenze ed istruzioni per poterle consultare in seguito

##### AVVERTENZE

Leggere con attenzione tutte le avvertenze e tutte le istruzioni. La mancata osservanza delle istruzioni riportate di seguito potrebbe provocare incidenti quali incendi, scosse elettriche e/o gravi lesioni fisiche.

Il termine "elettroutensile" nelle avvertenze fa riferimento a un utensile a batteria (senza cavo).

- Indossare occhiali o visiere di protezione.
- Tenere l'utensile lontano dalla portata dei bambini e di persone che non ne conoscono l'uso o le istruzioni di funzionamento.
- Non utilizzare l'utensile nelle vicinanze di bambini, persone o animali.
- Mettere in funzione l'utensile solo alla luce del sole o con una buona illuminazione artificiale.
- Prima di utilizzare questo apparecchio o se quest'ultimo ha subito un urto, assicurarsi che esso non presenti segni di usura e che non sia danneggiato. In tal caso, procedere agli interventi di riparazione necessari.
- Non utilizzare l'utensile con paralame danneggiati o senza aver prima montato i paralame.
- Tenere mani e piedi lontani dalle lame soprattutto dopo aver spento il motore.
- Gli utensili preposti alla regolazione del filo di taglio potranno causare lesioni. Dopo aver srotolato il filo di taglio rimettere l'utensile nella sua normale posizione di funzionamento prima di riattivarlo.
- Non applicare mai elementi di taglio in metallo.
- Non utilizzare mai ricambi o accessori non forniti o raccomandati dalla ditta produttrice.
- Scollegare la batteria dalla macchina prima di controllare, pulire o utilizzare l'utensile o quando non viene utilizzato.
- Assicurarsi sempre che le griglie di ventilazione siano pulite e che non presentino al loro interno eventuali detriti.

#### LEGGERE TUTTE LE ISTRUZIONI AMBIENTE DI LAVORO

- Mantenere pulito e ben illuminato l'ambiente di lavoro. Gli spazi ingombri e ombreggiati sono fonte di incidenti.
- Non utilizzare apparecchi elettrici in un ambiente in cui vi siano sostanze esplosive, ad esempio in prossimità



## Italiano

di liquidi, di gas o di polveri infiammabili. Le scintille provocate dagli apparecchi elettrici possono appiccare il fuoco o farle esplodere.

- Tenere eventuali osservatori (soprattutto bambini e animali) ad una distanza di almeno 15 m dall'area di lavoro.
- Potrebbero infatti essere causa di distrazione e fare perdere il controllo dell'apparecchio.

### SICUREZZA ELETTRICA

- Le spine dell'utensile devono essere compatibili con le prese. Non modificare mai la spina. Non utilizzare adattatori con utensili con messa a terra (collegati a terra). Spine non modificate e prese compatibili ridurranno il rischio di scosse elettriche.
- Evitare che il corpo entri in contatto con superfici con messa a terra come tubi dell'acqua, radiatori, piani cottura e refrigeratori. Il rischio di scosse elettriche aumenta se il proprio corpo è a contatto con apparecchi con messa a terra.
- Non esporre attrezzi elettrici a pioggia o umidità. Il rischio di scosse elettriche aumenterà se l'apparecchio entrerà in contatto con l'acqua.

### SICUREZZA PERSONALE

- Rimanere sempre vigili. Durante l'utilizzo di un apparecchio elettrico, prestare molta attenzione a ciò che si fa e agire con buon senso. Non utilizzare l'apparecchio elettrico quando si è stanchi, sotto l'effetto di alcol o di droghe oppure se si stanno assumendo medicinali. Non dimenticare mai che basta un secondo di distrazione per ferirsi in modo grave.
- Indossare un'attrezzatura di protezione. Proteggere sempre gli occhi. A seconda delle situazioni, indossare anche una maschera antipolvere, calzature antiscivolo, un casco o protezioni uditive, onde evitare i rischi di lesioni fisiche gravi.
- Evitare qualunque avvio involontario. Assicurarsi che l'interruttore sia in posizione di "arresto" prima di collegare l'apparecchio ad una presa e/o di inserire la batteria, nonché quando si intende afferrare o trasportare l'apparecchio. Onde evitare i rischi di incidenti, non spostare l'apparecchio mantenendo il dito sul grilletto e non collegarlo all'alimentazione elettrica se l'interruttore si trova in posizione di "marcia".
- Togliere le chiavi di serraggio prima di mettere in funzione l'apparecchio. Una chiave di serraggio che rimane inserita in un elemento mobile dell'apparecchio può provocare gravi lesioni fisiche.
- Non distendere troppo lontano le braccia. Rimanere saldamente in appoggio sulle gambe. Una posizione

di lavoro stabile consente di avere un maggiore controllo dell'apparecchio nel caso in cui si verifichi una situazione improvvisa.

- Indossare un abbigliamento adatto. Non indossare indumenti ampi o gioielli. Mantenere i capelli, gli indumenti e le mani a distanza dai componenti mobili. Gli abiti ampi, i gioielli e i capelli lunghi potrebbero rimanergli impigliati nelle parti in movimento dell'apparecchio.
- Utilizzare le protezioni per l'udito può ridurre la capacità di sentire eventuali avvertenze (grida o allarmi). L'operatore dovrà prestare la massima attenzione a ciò che accade attorno all'area di lavoro.

### UTILIZZO E MANUTENZIONE DEGLI APPARECCHI ELETTRICI

- Non forzare l'apparecchio. Utilizzare l'apparecchio adeguato al lavoro da effettuare. L'apparecchio offrirà migliori prestazioni e sarà più sicuro se utilizzato al regime per il quale è stato concepito.
- Non utilizzare un apparecchio elettrico se l'interruttore non ne consente l'avvio e l'arresto. Un apparecchio che non può essere acceso e spento correttamente è pericoloso e pertanto deve essere assolutamente riparato.
- Scollegare la presa dall'alimentazione e/o il gruppo batterie dall'elettrotensile prima di svolgere eventuali regolazioni, cambiare accessori o riporre l'elettrotensile. Queste misure di sicurezza preventive ridurranno il rischio di avvio accidentale dell'elettrotensile.
- Riporre gli apparecchi elettrici fuori dalla portata dei bambini. Non consentire l'utilizzo dell'apparecchio a persone che non lo conoscono o che non sono venute a conoscenza delle presenti norme di sicurezza. Gli apparecchi elettrici diventano strumenti pericolosi nelle mani di persone che non sanno utilizzarli.
- Trattare gli apparecchi con cura. Controllare l'allineamento dei componenti mobili. Verificare che non vi siano componenti rotti. Controllare il montaggio ed altri eventuali fattori importanti per il corretto funzionamento dell'apparecchio. In caso di componenti danneggiati, fare riparare l'apparecchio prima di utilizzarlo. Molti incidenti sono dovuti ad una cattiva manutenzione degli apparecchi.
- Rimuovere sempre eventuali detriti dall'utensile. Pulire spesso le griglie di ventilazione. Seguire le linee guida riguardanti la pulizia contenute nel presente manuale.
- Durante l'utilizzo dell'apparecchio, degli accessori, delle punte, ecc., attenersi alle presenti norme di sicurezza, tenendo conto delle particolarità dell'apparecchio, dello spazio di lavoro e delle operazioni da eseguire. Onde evitare situazioni di pericolo, utilizzare l'apparecchio elettrico solo per i lavori per cui è stato concepito.

**UTILIZZO E MANUTENZIONE DELLA BATTERIA**

- Ricaricare solo con il caricatore indicato dalla ditta produttrice. Un caricatore adatto per un tipo di batterie potrà creare un rischio di incendio se utilizzato con un altro gruppo batterie.
- Utilizzare l'elettrotensile solo con gruppi batterie indicati. Utilizzare gruppi batterie diversi da quelli autorizzati potranno risultare in lesioni e incendi.
- Quando il gruppo batterie non viene utilizzato, tenerlo lontano da oggetti in metallo come fermagli, monete, chiavi, chiodi, viti o altri piccoli oggetti che potranno fare da tramite da un terminale all'altro. Cortocircuitare i terminali delle batterie potrà causare lesioni o incendi.
- Se sottoposto a stress, la batteria potrà perdere dei liquidi; evitare il contatto. Se si entra accidentalmente in contatto con tali liquidi, lavarsi immediatamente con acqua. Se il liquido entra negli occhi, rivolgersi a un medico. Il liquido espulso dalla batteria potrà causare irritazioni o scottature.

**MANUTENZIONE**

- Eventuali riparazioni devono essere effettuate da un tecnico qualificato, che utilizzerà solo parti di ricambio originali. In questo modo sarà possibile utilizzare l'apparecchio elettrico in totale sicurezza.
- Manutenzione
- Dopo l'utilizzo e prima del riponimento, scollegare l'utensile dalla batteria e controllare eventuali danni.
- Quando non viene utilizzato tenere l'utensile lontano dalla portata dei bambini.
- L'utensile dovrà essere riparato da personale qualificato.
- Utilizzare solo parti di ricambio e accessori raccomandati dalla ditta produttrice.

**⚠ ATTENZIONE**

La testa di taglio continuerà a ruotare per alcuni secondi una volta spento l'utensile.

- Le emissioni di vibrazioni durante l'utilizzo dell'elettrotensile potranno differire dal valore totale dichiarato a seconda dei modi in cui l'utensile viene impiegato.
- Si è riscontrato che le vibrazioni da utensili operati con le mani possono provocare una condizione chiamata Sindrome di Raynaud in alcuni individui. I sintomi possono comprendere formicolio, intorpidimento e perdita di colore alle dita e si verificano di solito quando ci si espone al freddo. Fattori ereditari, esposizione al freddo e all'umidità, una dieta scorretta, fumo e condizioni di lavoro non sicure potranno







contribuire allo sviluppo di questi sintomi. L'operatore potrà prendere le seguenti precauzioni per ridurre gli effetti delle vibrazioni:

- Tenere il proprio corpo al caldo in temperature basse. Quando si mette in funzione l'unità indossare guanti per tenere mani e polsi caldi. Le basse temperature contribuiscono a causare la Sindrome di Raynaud.
  - Dopo aver utilizzato l'utensile per un certo periodo, fare degli esercizi per stimolare la circolazione del sangue.
  - Fare spesso delle pause. Limitare la quantità di esposizione giornaliera.
- Nel caso in cui si provino i sintomi di questa condizione, interrompere immediatamente l'utilizzo dell'utensile e consultare un dottore.



## Italiano

### SIMBOLI

Alcuni dei simboli rappresentati di seguito possono comparire sul proprio apparecchio. Imparare a riconoscerli e memorizzarne il significato. Una corretta interpretazione di questi simboli consentirà all'operatore di utilizzare l'apparecchio con maggiore sicurezza e in modo adeguato.

SIMBOLO	SIGNIFICATO/SPIEGAZIONE
	Indica que debe tomar precauciones para su seguridad.
	Leggere il manuale dell'operatore.
	Lleve gafas de seguridad y protecciones auditivas cuando utilice esta herramienta.
	Oggetti colpiti dall'utensile potranno rimbalzare e causare danni a persone o cose.
	Tenere lontane le persone circostanti di almeno 15 m.
	Fare attenzione agli oggetti che, a causa del rimbalzo, potranno essere scagliati contro eventuali osservatori. Tenere eventuali osservatori a distanza di sicurezza dall'utensile.
	Non esporre a pioggia o umidità.

I seguenti simboli indicano i livelli di rischio associati a questo prodotto.

SIMBOLO	SEGNALE	SIGNIFICATO
	<b>PERICOLO:</b>	Indica una situazione pericolosa che, se non evitata attentamente, potrà causare gravi lesioni alla persona o morte.
	<b>AVVERTENZE:</b>	Indica una situazione potenzialmente pericolosa che, se non evitata attentamente, potrà causare gravi lesioni alla persona o morte.
	<b>ATTENZIONE:</b>	Indica una situazione potenzialmente pericolosa che, se non evitata attentamente, potrà causare lesioni minori o moderate alla persona.
	<b>ATTENZIONE:</b>	(Senza Simbolo di Pericolo) Indica una situazione che potrà causare danni a cose.

### MANUTENZIONE

Le operazioni di manutenzione devono essere svolte con grande attenzione e accortezza solo da un tecnico qualificato. Si consiglia di riportare l'utensile al più vicino CENTRO ASSISTENZA AUTORIZZATO per farlo riparare. Quando l'attrezzo viene riparato, utilizzare solo ricambi identici."

### AVVERTENZE

Alcuni elettrooutensili potranno subire dei contraccolpi mentre li si utilizza che potranno lanciare in aria corpi estranei, danneggiando così la vista. Prima di iniziare le operazioni, indossare sempre visiere ed occhiali di sicurezza con protezioni laterali e, se necessario, anche una maschera completa per il volto. Si raccomanda inoltre di indossare una maschera di sicurezza con campo visivo largo da utilizzare sugli occhiali o sugli occhiali di sicurezza standard con protezioni laterali. Utilizzare sempre occhiali di protezione che rispettino i requisiti richiesti dalla normativa EN 166.

## Italiano

### SPECIFICHE

Voltaggio	40V
Velocità senza carico	7500 rpm
Testa di taglio	Scorrimento automatico bobina
Diametro linea di taglio	1.60 mm
Diametro percorso di taglio	25/30 cm
Peso con gruppo batterie	4.1 kg
Batteria	29717 / 29727
Caricabatteria	29417 / 29447

### MONTAGGIO

#### RIMOZIONE IMBALLO

Il prodotto deve essere montato

- Rimuovere attentamente il prodotto e i suoi accessori dalla scatola. Assicurarsi che tutti gli accessori indicati nella lista siano inclusi.

#### **⚠ ATTENZIONE**

Non utilizzare il prodotto se alcune parti della lista sono state già montate. Le parti su questa lista non sono montate dalla ditta produttrice e richiedono l'installazione da parte del cliente. L'utilizzo del prodotto non montato correttamente potrà causare gravi lesioni personali.

- Controllare il prodotto attentamente per assicurarsi che non abbia riportato danni né si sia rotto durante il trasporto.
- Non gettare il materiale dell'imballo senza averlo controllato prima e senza aver messo in funzione il prodotto.

### LISTA COMPONENTI

Tagliabordi a filo  
Gruppo deflettore erba con viti  
Asse manico anteriore  
Manuale d'uso  
Caricatore  
Batteria

#### **⚠ ATTENZIONE**

Se alcune parti risultano danneggiate o mancanti, non mettere in funzione il prodotto finché non siano state sostituite. Utilizzare questo prodotto con parti danneggiate o mancanti potrà risultare in gravi lesioni personali.

#### **⚠ ATTENZIONE**

Non tentare di modificare questo utensile o di creare accessori non raccomandati per l'utilizzo con questo prodotto. Qualsiasi modifica o alterazione sarà considerata un rischio e potrà causare gravi lesioni alla persona.

#### **⚠ ATTENZIONE**

Scollegare sempre il cavo d'alimentazione della candela quando si esegue il montaggio dei componenti. La mancata osservanza di questa norma può comportare un avvio involontario dell'apparecchio e causare gravi lesioni.

### DESCRIZIONE

1. Switch trigger
2. Manico posteriore
3. Grilletto con dispositivo di blocco
4. Manico anteriore
5. Albero superiore
6. accoppiatore albero telescopico
7. Shaft
8. Schermo proteggi piante
9. Deflettore erba
10. Diametro di taglio
11. Linea di taglio
12. inferiore. Un aggiustamento button
13. Edger wheel
14. Trimmer/Edger button
15. Batteria
16. Caricatore

## Italiano

### MONTAGGIO DEL DEFLETTORE

Vedere la Figura 2.

#### **⚠ ATTENZIONE**

La lama di taglio sul deflettore dell'erba è affilata. Evitare il contatto con la lama. La mancata osservanza di questa norma potrà risultare in gravi lesioni personali.

- Rimuovere la batteria.
- Capovolgere il trimmer/edger di erba per accedere la testina.
- Utilizzando un cacciavite, rimuovere la vite preinstallata (1) dalla testina.
- Posizionare la protezione (2) sopra la testina.
- Allineare il foro della vite sulla guardia con il foro della vite sulla testina.
- Inserire la vite la testina, la guardia al posto di fissaggio.

### FUNZIONAMENTO

#### **⚠ ATTENZIONE**

Eventuali distrazioni durante l'utilizzo di questo prodotto potranno causare una perdita di controllo dell'utensile. Ricordare che una minima disattenzione potrà causare gravi danni alla persona.

#### **⚠ ATTENZIONE**

Indossare sempre visiere o occhiali di sicurezza con protezioni laterali mentre si utilizzano elettoutensili. Il mancato rispetto di questa regola di base potrà causare gravi lesioni personali dal momento che si potrà essere colpiti agli occhi da materiali di rimbalzo.

#### **⚠ ATTENZIONE**

Non utilizzare lame, dispositivi di sicurezza, cavi e funi su questo prodotto. Non utilizzare componenti o accessori non raccomandati dalla ditta produttrice. L'utilizzo di componenti o accessori non raccomandati potrà causare gravi danni alla persona.

Per istruzioni riguardanti il caricamento, far riferimento al Manuale d'istruzioni per il gruppo batterie e i modelli di caricatore.

**NOTA:** Per evitare gravi lesioni personali, rimuovere sempre il gruppo batterie e tenere le mani lontane dal tasto di blocco quando si trasporta o sposta l'utensile.

### PER INSTALLARE IL GRUPPO BATTERIE

Vedere la Figura 3.

- Inserire il gruppo batterie nell'utensile. Allineare le costole a rilievo sul gruppo batterie con i solchi nella porta della batteria dell'utensile.
- Assicurarsi che la linguetta sulla parte inferiore del gruppo batterie si inserisca correttamente al suo posto e che il gruppo batterie sia assicurato nell'utensile prima di avviare le operazioni.

### PER RIMUOVERE IL GRUPPO BATTERIE

Vedere la Figura 3.

- Rilasciare il grilletto del controllo della velocità variabile per bloccare l'utensile.
- Premere e tenere premuto il tasto per rilasciare la linguetta delle batterie posizionato nella parte inferiore del gruppo batterie.
- Rimuovere il gruppo batterie dall'utensile.

### ASTA TELESCOPICA

Vedere la Figura 4.

- Non è possibile regolare la lunghezza dell'albero.
- Inserire l'albero ricurvo sulla parte superiore dell'accoppiatore.
- Serrare l'accoppiatore girandolo in senso orario. Assicurarsi che le parti superiori e inferiori dell'albero siano serrate accuratamente prima di reinstallare il gruppo batterie.

## Italiano

### AVVIO/BLOCCO TAGLIABORDI

Vedere la Figura 5.

- Per avviare il rifinitore, afferrare il manico anteriore con una mano mentre si regge il manico posteriore con l'altra assicurandosi di rilasciare il grilletto di blocco mentre si preme il grilletto della velocità variabile.
- Per bloccare l'utensile, rilasciare il grilletto della velocità variabile.

### MESSA IN FUNZIONE DEL BORDATORE

Vedere la Figura 6.

Seguire queste istruzioni quando si utilizza il tagliabordi:

- Reggere il bordatore con la mano destra sul manico posteriore e la mano sinistra sul manico anteriore.
- Reggere saldamente con entrambe le mani l'utensile mentre è in funzione.
- Reggere il bordatore in una posizione comoda con il manico posteriore all'altezza del fianco.
- Tagliare l'erba alta con un movimento dall'alto verso il basso. In questo modo si eviterà che l'erba si arrotoli attorno all'albero e che la testa di taglio possa riportare danni da surriscaldamento.

Se l'erba si arrotola attorno alla testina per il filo:

- Per rimuovere il gruppo batterie dal tagliabordi.
- Per rimuovere l'erba.

### ⚠ ATTENZIONE

L'eventuale contatto con la testa di taglio potrà causare gravi lesioni personali.

### CONSIGLI DI TAGLIO

Vedere la Figura 8.

Seguire queste istruzioni quando si utilizza il tagliabordi:

- Tenere il tagliabordi inclinato verso l'area di taglio, questa è la posizione di taglio ottimale.
- L'utensile taglierà meglio se operato con un movimento da sinistra a destra sull'area di taglio; funzionerà peggio se operato da destra a sinistra.
- Utilizzare la punta del filo per le operazioni di taglio; non forzare la testina a filo nell'erba.
- Il contatto con filo spinato e recinzioni usura più rapidamente il filo e può addirittura romperlo. Muri, marciapiedi e legna usurano rapidamente il filo.
- Evitare il contatto con alberi e arboscelli. La corteccia degli alberi, le modanature in legno, le pannellature e i paletti degli steccati possono essere danneggiati dal filo.

### AVANZAMENTO FILO

**NOTA:** L'utensile è dotato di una testina con scorrimento

automatico del filo. Scuotere la testina per cercare di far avanzare il filo danneggerà l'utensile e invaliderà la garanzia.

- Quando l'utensile è in funzione, rilasciare l'interruttore a grilletto.
- Attendere due secondi, quindi premere l'interruttore a grilletto.

**NOTA:** Il filo si estenderà per circa 6,35mm ogni volta che si premerà il tasto a grilletto per avviare o bloccare l'utensile fino a che il filo non raggiungerà la lunghezza della lama di taglio del deflettore dell'erba.

- Riavviare le operazioni di taglio.

### AVANZAMENTO MANUALE DEL FILO

Vedere la Figura 7.

- Rimuovere la batteria.
- Premere il tasto nero sulla testina a filo e contemporaneamente tirare manualmente il filo.
- Una volta srotolato il filo di taglio, rimettere l'utensile nella normale posizione di funzionamento prima di riavviarlo.

### DIAMETRO DI TAGLIO REGOLABILE

Vedere la Figura 9.

- Ruotare lo schermo per proteggere le piante per evitare di tagliare fiori o piante per sbaglio.
- Rimuovere il gruppo batterie.
- Regolare il "diametro di taglio" sul deflettore erba per regolare la profondità del taglio. Esistono 2 opzioni di diametro: 30cm, 25cm.

**NOTA:** un diametro di taglio piccolo ottimizzerà il tempo di avvio e la velocità di taglio, mentre un diametro più ampio aiuterà a completare le operazioni di taglio più velocemente.

### LAMA DI TAGLIO FILO TAGLIABORDI

Vedere la Figura 10.

L'utensile è dotato di una lama di taglio sul deflettore dell'erba. Per operazioni di taglio ottimali, far scorrere il filo fino a che non sia della lunghezza giusta della lama di taglio. Far scorrere il filo fino a che non si sente il motore che scorre più velocemente del normale, o quando l'efficienza del taglio diminuisce. Ciò permetterà di mantenere prestazioni migliori e manterrà il filo abbastanza lungo per essere svolto a dovere.

### ⚠ ATTENZIONE

In caso di sostituzione, utilizzare solo parti di ricambio originali. L'impiego di altri componenti potrebbe rappresentare un pericolo o danneggiare l'apparecchio.

**⚠ ATTENZIONE**

IPer evitare gravi lesioni personali, rimuovere sempre il gruppo batterie dall'utensile quando si svolgono le operazioni di pulizia o manutenzione.

**MANUTENZIONE GENERALE**

Prima di ogni utilizzo, controllare il prodotto e verificare eventuali danni, parti mancanti o parti allentate come viti, dadi, bulloni, coperchi, ecc. Serrare tutti i dispositivi di blocco e i coperchi e non mettere in funzione il prodotto fino a che tutte le parti mancanti o danneggiate non siano state sostituite.

Evitare di utilizzare solventi quando si puliscono le parti in plastica. La maggior parte dei materiali plastici è soggetta a danni di vario tipo da solventi commerciali e può essere danneggiata dal contatto con gli stessi. Utilizzare un panno pulito per rimuovere tracce di sporco, polvere, olio, grasso, ecc.

**⚠ ATTENZIONE**

Evitare che sostanze quali liquidi per i freni, benzina, prodotti a base di petrolio, oli penetranti, ecc. vengano a contatto con parti metalliche. Le sostanze chimiche potranno danneggiare, indebolire o distruggere la plastica, il che potrà risultare in gravi lesioni personali.

Solo le parti indicate nella lista parti sono riparabili o sostituibili dall'operatore. Tutte le altre parti dovranno essere sostituite da un Centro Servizi Autorizzato.

**CARICATORE E GRUPPO BATTERIE**

29717/29727 - 40V 73Wh/146Wh Gruppo  
batterie al litio  
29417/29447 - 40V Caricatore

**RIMOZIONE GRUPPO BATTERIE E PREPARAZIONE PER IL RICICLAGGIO**

Contattare il centro servizi autorizzato per avere informazioni sulle parti di ricambio e gli accessori più nuovi.

**⚠ ATTENZIONE**

Al momento della rimozione, coprire i terminali del gruppo batterie con nastro isolante. Non tentare di distruggere o smontare il gruppo batterie né rimuovere i suoi componenti. Le batterie agli ioni di litio e al nichel-cadmio devono essere riciclate o smaltite correttamente. Non toccare i terminali con oggetti metallici, e/o con parti del corpo dal momento che si potrà causare un corto circuito. Tenere lontano dai bambini. La mancata osservanza di queste avvertenze potrà risultare in incendi e/o gravi lesioni personali.

**SOSTITUZIONE DELLA BOBINA**

Vedere la Figura 12.

Utilizzare solo un filo di taglio monofilamento da 1.5mm di diametro.

- Rimuovere la batteria.
- Premere i lati del coperchio della bobina.
- Tirare il dispositivo per il blocco della bobina per rimuoverlo.
- Rimuovere la vecchia bobina.
- Per installare la nuova bobina, assicurarsi che il filo sia stato inserito nella fessura sulla nuova bobina. Assicurarsi che l'estremità del filo si estenda di oltre 15 cm oltre la fessura.
- Installare la nuova bobina in modo che il filo e la fessura siano allineate con l'occhiello nella testina a filo. Far scorrere il filo nell'occhiello.
- Tirare il filo che passa dalla testina a filo in modo che il filo venga rilasciato dalla fessura nella bobina.
- Reinstallare il dispositivo di blocco della bobina, premendo le linguette nelle fessure e premendo fino a che il dispositivo di blocco per la bobina non rimanga bloccato al suo posto.

**SOSTITUZIONE FILO**

Vedere la Figura 12 - 13.

- Rimuovere la batteria.
- Rimuovere la bobina dalla testina a filo.  
Rimuovere il filo rimanente sulla bobina.
- Tagliare un pezzo di filo di una lunghezza paria a circa 3 m. Utilizzare solo filo monofilamento di 1.5 mm di diametro.
- Inserire il filo nel foro di ancoraggio nella parte superiore della bobina. Arrotolare il filo attorno alla parte superiore della bobina in senso orario, come mostrato dalle frecce sulla bobina. Posizionare il filo nella fessura sulla flangia superiore della bobina, lasciando circa 15 cm oltre la fessura. Non

## Italiano

sovraccaricare. Una volta arrotolato il filo ci dovranno essere tra il filo arrotolato e la parte esterna della bobina almeno 0.635 cm.

- Riposizionare bobina e coperchio. Far riferimento alla sostituzione della bobina nelle parti precedenti del presente manuale.

### RIMESSAGGIO BORDATORE

- Rimuovere il gruppo batterie dall'utensile prima di riporlo
- Rimuovere il materiale di scarto dall'utensile.
- Riporre l'utensile in un luogo non raggiungibile dai bambini.
- Tenerlo lontano da agenti corrosivi come prodotti da giardino e sali anti-ghiaccio.

- Riporre e ricaricare la batteria in un luogo fresco. Le temperature inferiori o superiori ad una temperatura ambiente normale riducono la durata della batteria.
- Non riporre mai una batteria scarica. Dopo l'uso, attendere che la batteria si raffreddi e quindi ricaricarla immediatamente.
- Riporre il gruppo batterie a temperature inferiori ai 27°C e lontano da umidità.
- Tutte le batterie nel tempo perdono la loro capacità di carica. Quanto più la temperatura è elevata, tanto più rapidamente la batteria perde la sua capacità di carica. Nel caso in cui il tagliaerba non venga utilizzato per periodi prolungati, procedere alla ricarica della batteria tutti i mesi o ogni 2 mesi. Questa operazione ha per effetto di prolungare la durata della batteria."

## RISOLUZIONE DEI PROBLEMI

Problema	Possibile causa	Soluzione
Il filo non avanzerà quando si utilizzerà la testina per lo scorrimento automatico.	Il filo è incollato su se stesso.	Lubrificare con uno spray al silicone.
	Non c'è abbastanza filo sulla bobina.	Ripristinare il filo. Far riferimento alla sezione Sostituzione del Filo nel presente manuale.
	Il filo è troppo corto.	Premere il filo mentre si preme il tasto.
	Il filo è ingarbugliato sulla bobina.	Rimuovere il filo dalla bobina e riavvolgerlo. Far riferimento alla sezione Sostituzione del Filo nel presente manuale.
L'erba si arrotola attorno alla sede dell'albero e alla testina a filo.	Si sta tagliando erba alta a raso terra.	Tagliare l'erba alta dall'alto in basso per evitare che si arrotoli attorno all'albero.
Il motore smette di funzionare quando l'interruttore a grilletto viene premuto.	La batteria non è sicura.	Per installare correttamente il gruppo batterie, assicurarsi che le linguette su ciascun lato del gruppo batterie scattino al loro posto.
	La batteria non è carica.	Caricare il gruppo batterie secondo le istruzioni incluse nel modello.
	L'albero non è stato collegato completamente.	Assicurarsi che l'albero curvo sia stato correttamente sistemato nell'accoppiatore sull'albero superiore e assicurare l'accoppiatore.



## Portugues

O seu aparador foi concebido e fabricado de acordo com os altos padrões no que se refere a fiabilidade, facilidade de funcionamento e segurança do operador. Quando devidamente cuidado irá proporcionar-lhe anos de desempenho reforçado e sem problemas.

Dank u voor uw aankoop van een Greenworks Tools product.

### GUARDE ESTE MANUAL PARA FUTURAS CONSULTAS

#### INTRODUÇÃO

Este aparelho não se destina a ser utilizado por pessoas (incluindo crianças) com compreensão reduzida ou que não tenham conhecimentos ou experiência na utilização do mesmo, excepto que sejam supervisionados e tenham sido instruídos sobre o uso do aparelho por uma pessoa responsável pela respectiva segurança.

As crianças devem ser mantidas sob vigilância para se garantir que não brincam com o aparelho.

Este produto possui muitas características para tornarem a sua utilização mais agradável e aprazível.

Deu-se prioridade de topo à segurança, desempenho e fiabilidade aquando da concepção deste produto, tornando-o mais fácil de manter e operar.

#### USO A QUE SE DESTINA

Este aparador foi concebido para cortar ervas e vegetação semelhante e para aparar relva em áreas de jardins particulares não acessíveis com uma máquina de cortar relva.

O plano de corte deve estar sempre aproximadamente paralelo ao solo. Se assim não for, a possibilidade de lesões e de danos à propriedade causados por objectos projectados é significativamente aumentada.

Não é permitido utilizar o aparelho em jardins públicos, parques, centros desportivos ou bermas de estrada, bem como na agricultura e silvicultura.

Não é permitido que este aparador de relva seja utilizado para cortar ou decepar: Extremidades, arbustos e sebes, flores. Nunca deve ser utilizado com os elementos de corte girando verticalmente.

#### INSTRUÇÕES GERAIS DE SEGURANÇA

##### AVISO

Leia todos os avisos de segurança e todas as instruções. O facto de não seguir os avisos e as instruções pode conduzir a choque eléctrico, fogo e/ou lesão grave.

Conserve estas advertências e instruções para que possa consultá-las mais tarde.

##### AVISO

Leia com atenção todas as advertências e todas as instruções. O não cumprimento das instruções seguintes pode ocasionar acidentes como, por exemplo incêndios, choques eléctricos e/ou ferimentos graves.

o termo “ferramenta eléctrica” nos avisos refere-se à ferramenta eléctrica operada através de bateria (sem fios).

- Use óculos de protecção.
- Nunca permita que crianças ou pessoas que não estejam familiarizadas com estas instruções utilizem o aparelho.
- Interrompa a utilização da máquina sempre que se encontrarem pessoas nas proximidades, especialmente crianças e animais.
- Pôr o aparelho a funcionar apenas com a luz do dia ou com boa luz artificial.
- Antes de utilizar a sua ferramenta ou se esta recebeu um choque, verifique se não existem indícios de desgaste ou se não está danificada. Se sim, faça as reparações necessárias.
- Nunca opere a máquina com as protecções danificadas ou sem as protecções montadas.
- Mantenha as mãos e os pés afastados dos meios de corte em todos os momentos e especialmente ao ligar o motor.
- Tenha cuidado contra lesões por parte de qualquer dispositivo instalado para aparar o comprimento da linha do filamento. Após ter estendido a nova linha do cortados, volte sempre a colocar a máquina na sua posição normal de operação antes de a ligar.
- Nunca encaixe elementos metálicos de corte.
- Nunca use peças sobresselentes ou acessórios que não sejam fornecidos ou recomendados pelo fabricante.
- Desligue a bateria da máquina antes de a inspeccionar, limpar ou efectuar a sua manutenção e sempre que a máquina não estiver em utilização.
- Assegure-se sempre que as aberturas de ventilação se mantêm desobstruídas de detritos.

#### LEIA TODAS AS INSTRUÇÕES

##### AMBIENTE DE TRABALHO

- Mantenha a sua área de trabalho limpa e bem iluminada. Os espaços atulhados e escuros são propícios aos acidentes.

## Portugues

- Não utilize ferramentas eléctricas num ambiente explosivo, como por exemplo perto de líquidos, gases ou poeiras inflamáveis. As centelhas provenientes das ferramentas eléctricas podem incendiá-los ou fazê-los explodir.
- Mantenha todos os espectadores (especialmente crianças e animais) a uma distância de pelo menos 15m da área de trabalho. Poderiam distraí-lo e fazê-lo perder o controlo da ferramenta.

### SEGURANÇA ELÉCTRICA

- As fichas eléctricas da ferramenta têm de corresponder à tomada. Nunca altere a ficha seja de que maneira for. Não use quaisquer fichas adaptadoras com ferramentas de ligação com terra. As fichas não modificadas e tomadas compatíveis reduzirão o risco de choque eléctrico.
- Evite o contacto corporal com superfícies ligadas à terra, como tubagens, radiadores, estufas e refrigeradores. Existe um maior risco de descargas eléctricas se o seu corpo estiver ligado à terra.
- Não exponha as ferramentas eléctricas à chuva nem humidade. Se entrar água numa ferramenta eléctrica poderá aumentar o risco de descargas eléctricas.

### SEGURANÇA PESSOAL

- Mantenha-se vigilante. Observe bem o que faz e demonstre bom senso quando utiliza uma ferramenta eléctrica. Não utilize a sua ferramenta eléctrica se estiver cansado, sob a influência de bebidas alcoólicas ou de drogas ou se tomar medicamentos. Nunca se esqueça que basta um segundo de falta de atenção para se ferir gravemente.
- Use um equipamento de protecção. Proteja sempre os olhos. Conforme as circunstâncias, use também uma máscara anti-poeira, calçado anti-derrapante, um capacete ou protecções auditivas para evitar os riscos de ferimentos graves.
- Evite qualquer arranque por descuido. Certifique-se de que o interruptor está em “Desligar” antes de ligar a ferramenta a uma tomada e/ou de inserir a bateria, mesmo quando pega ou transporta a ferramenta. Para evitar os riscos de acidentes, não desloque a ferramenta com o dedo no gatilho e não a ligue à corrente se o interruptor estiver na posição “Ligar”.
- Retire as chaves de aperto antes de ligar a sua ferramenta. Uma chave de aperto mantida presa num elemento móvel da ferramenta pode provocar ferimentos graves.
- Não estique muito o braço. Fique bem apoiado nas pernas. Uma posição de trabalho estável permite controlar melhor a sua ferramenta em caso de evento

fortuito.

- Use roupas adequadas. Não use roupas folgadas nem jóias. Do mesmo modo, mantenha os cabelos, as roupas e as mãos afastadas das peças móveis. As roupas folgadas, as jóias e os cabelos compridos podem ficar presos nos elementos em movimento.
- O uso da protecção auditiva reduz a sua capacidade de ouvir avisos (gritos ou alarmes). O operador deve prestar atenção extra àquilo que está a acontecer na área de trabalho.

### UTILIZAÇÃO E MANUTENÇÃO DAS FERRAMENTAS ELÉCTRICAS

- Não force a ferramenta. Utilize a ferramenta adaptada ao trabalho que quer efectuar. A sua ferramenta eléctrica será mais eficaz e mais segura se a utilizar no regime para o qual foi concebida.
- Não utilize uma ferramenta eléctrica se o interruptor não permitir pô-la em funcionamento e pará-la. Uma ferramenta que não pode ser ligada e desligada correctamente é perigosa e deve ser reparada imperativamente.
- Desligue a ficha da alimentação eléctrica e/ou a bateria da ferramenta antes de proceder a quaisquer ajustes, substituição de acessórios ou de armazenar a ferramenta. Estas medidas de segurança preventivas reduzem o risco de arranque acidental da ferramenta eléctrica.
- Arrume as ferramentas eléctricas fora do alcance das crianças. Não deixe as pessoas que não conhecem a ferramenta ou que não leram estas instruções de segurança utilizar a ferramenta. As ferramentas eléctricas são perigosas em mãos de pessoas sem experiência.
- Trate as ferramentas com cuidado. Verifique o alinhamento das peças móveis. Verifique se nenhuma peça está partida. Controle a montagem e qualquer outro elemento que possa afectar o funcionamento da ferramenta. Se houver peças danificadas, mande reparar a sua ferramenta antes de a utilizar. Muitos acidentes são devidos a uma má manutenção das ferramentas.
- Não permita a acumulação de detritos no apaparador. Limpe frequentemente para manter uma adequada ventilação. Respeite as orientações de limpeza neste manual.
- Respeite estas instruções de segurança quando utiliza a sua ferramenta, os acessórios, as pontas, etc. tendo em conta as especificidades da ferramenta, do espaço de trabalho e do trabalho a efectuar. Para evitar situações perigosas, utilize a sua ferramenta eléctrica apenas para trabalhos para os quais está adaptada.

**USO E MANUTENÇÃO DA FERRAMENTA DE BATERIA**

- Recarregue apenas com o carregador especificado pelo fabricante. Um carregador que seja adequado para um tipo de bateria pode causar risco de incêndio, quando utilizado com outra bateria.
- Use ferramentas de bateria somente com baterias especificamente concebidas. O uso de qualquer outro tipo de bateria pode causar risco de lesões e incêndio.
- Quando a bateria não estiver a ser utilizada, mantenha-a afastada de outros objectos metálicos como cliques de papel, moedas, chaves, pregos, parafusos, ou outros pequenos objectos metálicos que podem fazer a ligação de um terminal para outro. Ligar os terminais da bateria em conjunto pode causar queimaduras ou um incêndio.
- Sob circunstâncias abusivas, o líquido pode ser ejectado da bateria, evite o contacto. Se o contacto ocorrer acidentalmente, limpe com água abundante. Se o líquido entrar em contacto com os olhos, procure adicionalmente assistência médica. O líquido ejectado da bateria pode causar irritação ou queimaduras.

**MANUTENÇÃO**

- Qualquer reparação deve ser efectuada por um técnico qualificado, utilizando unicamente peças sobresselentes de origem. Desse modo poderá utilizar a sua ferramenta eléctrica com toda a segurança.
- Manutenção
- Após a utilização e antes do armazenamento desligue a máquina da bateria e verifique a existência de danos.
- Quando não estiver em utilização guarde a máquina fora do alcance das crianças.
- Os aparadores de ervas só devem ser reparados por pessoal autorizado.
- Use apenas peças sobresselentes e acessórios recomendados pelo fabricante.

**⚠ CUIDADO**







A cabeça de corte continua a girar durante alguns segundos após desligar.

- A emissão de vibração durante a utilização propriamente dita da ferramenta eléctrica pode diferir do valor total declarado dependendo das formas como a ferramenta é utilizada.
- "Foi reportado que as vibrações que derivam de ferramentas que se seguram com as mãos podem contribuir para uma doença designada Síndrome de Raynaud em determinados indivíduos. Os sintomas podem incluir formigues, entorpecimento e empaldecimento dos dedos, habitualmente visível aquando da exposição ao frio.
- Estima-se que os factores hereditários, exposição ao frio e humidade, dieta, tabagismo e práticas de trabalho contribuem todos para o desenvolvimento destes sintomas. Existem medidas que podem ser tomadas pelo operador para possivelmente reduzir os efeitos da vibração:"
  - Mantenha o seu corpo quente durante o tempo frio. Ao operar a unidade, use luvas para manter as mãos e os pulsos quentes. Encontra-se reportado que o tempo frio é um grande factor que contribui para o Síndrome de Raynaud.
  - Após cada período de operação, exercite para aumentar a circulação sanguínea.
  - Faça pausas frequentes no trabalho. Limite o tempo de exposição por dia.
- Caso sinta algum dos sintomas desta doença, interrompa de imediato a sua utilização e consulte o seu médico sobre estes sintomas.



## Portugues

### SÍMBOLOS

Certos símbolos abaixo indicados podem figurar na sua ferramenta. Aprenda a reconhecê-los e memorize os seus significados. Uma interpretação correcta destes símbolos permite-lhe utilizar a sua ferramenta com mais segurança e de maneira adequada.

SÍMBOLO	TERMINOLOGIA E EXPLICAÇÃO
	Indica precauções que devem ser tomadas para a sua segurança.
	Leia o seu Manual do Operador.
	Use óculos de protecção e protecções para os ouvidos quando utilizar esta ferramenta.
	Os objectos lançados podem fazer ricochete e resultar em ferimentos pessoais ou danos materiais.
	Mantenha todas as pessoas nas imediações a uma distância mínima de 15 m.
	Tenha cuidado com os objectos atirados ou arremessados aos espectadores. Mantenha os espectadores afastados a uma distância segura da máquina.
	Não o exponha à chuva ou a condições de humidade.

As seguintes palavras de sinal e significados destinam-se a explicar os níveis de risco associados a este produto.

SÍMBOLO	SINAL	SIGNIFICADO
	<b>PERIGO:</b>	Indica uma situação perigosa iminente, que, se não evitada, poderá resultar em morte ou ferimentos graves.
	<b>AVISO:</b>	Indica uma situação potencialmente perigosa, que, se não evitada, poderá conduzir à morte ou graves lesões.
	<b>ATENÇÃO:</b>	Indica uma situação potencialmente perigosa, que, se não evitada, poderá resultar em pequenas ou moderadas lesões.
	<b>ATENÇÃO:</b>	(Sem Símbolo de Alerta de Segurança) Indica uma situação que poderá resultar em danos materiais.

### ASSISTÊNCIA

Os serviços de manutenção requerem extremo cuidado e conhecimentos e devem apenas ser realizado por um técnico de assistência qualifi cado. Para assistência, sugerimos que devolva o produto ao seu CENTRO DE ASSISTÊNCIA AUTORIZADO mais próximo para reparação. Ao realizar serviços de manutenção, use apenas peças de substituição idênticas."

### AVISO

O funcionamento de qualquer ferramenta eléctrica pode fazer com que objectos estranhos sejam atirados para os seus olhos, o que pode resultar em graves lesões oculares. Antes de funcionar com a ferramenta, use sempre óculos de protecção com protecções laterais e, quando necessário, um protector de rosto total. Recomendamos a Máscara Wide Vision Safety para uso sobre os óculos graduados ou sobre os óculos de segurança padrão com protecções laterais. Use sempre protecção para os olhos que esteja marcada em como cumpre com a EN 166.

## Portugues

### ESPECIFICAÇÕES

Voltagem	40V
Sem carga de velocidade	7500rpm
Cabeça de corte	Alimentação automática
Diâmetro da Linha de Corte	1.60mm
Diâmetro do Percurso de Corte	25/30 cm
Peso com bateria	4.1 kg

Bateria	29717 / 29727
Carregador	29417 / 29447

### MONTAGEM

#### DESEMBALAR

Este produto requer montagem.

- Remova cuidadosamente o produto e quaisquer acessórios da caixa. Assegure-se de que todos os elementos referidos na lista da embalagem estão incluídos.

#### **⚠ AVISO**

Não use este produto caso alguma das peças na Lista da embalagem já se encontre montada no seu produto ao desembalar. As peças nesta lista não são montadas no produto pelo fabricante e requerem a instalação por parte do cliente. O uso de um aparelho que tenha sido montado de forma inadequada poderá causar lesões pessoais graves.

- Inspeccione o produto cuidadosamente para se certificar que não houve quebra ou danos durante o transporte.
- Não deite fora o material da embalagem até ter inspecionado cuidadosamente o produto e o ter posto a trabalhar.

### LISTA DA EMBALAGEM

Corta-mato  
Pega dianteira  
Deflector de Erva  
Protector de plantas

Bateria  
Carregador  
Manual de utilização

#### **⚠ AVISO**

Se qualquer peça estiver danifi cada ou em falta, não utilize este produto até as peças serem repostas. A utilização deste aparelho com peças danificadas ou em falta poderia conduzir a graves lesões pessoais.

#### **⚠ AVISO**

Não tente modificar este produto ou criar acessórios não recomendados para o uso com este produto. Quaisquer destas alterações ou modificações representam um uso indevido e pode resultar em condições perigosas ocasionando eventuais ferimentos graves pessoais.

#### **⚠ AVISO**

Para evitar o arranque acidental da máquina, o que poderia causar sérios danos corporais, desligue sempre o cabo da vela de ignição quando estiver a montar peças.

### DESCRIÇÃO

1. Gatilho de comutador
2. Pega traseira
3. Gatilho de fecho
4. Pega dianteira
5. Eixo superior
6. acoplador de eixo telescópico
7. Cabo mais baixo
8. Protector de plantas
9. Deflector de Erva
10. Cursor do diâmetro de corte
11. Linha de corte
12. Giro de botão
13. Roda de Edger
14. Botão de Trimmer/Edger
15. Bateria
16. Carregador

## Portugues

### COLOCAR O DEFLECTOR DE RELVA

o bserve a Figura 2.

#### **⚠ AVISO**

A linha de corte da lâmina no deflector de erva é afiada. Evite tocar na lâmina. Caso contrário podem ocorrer graves ferimentos.

- Retirar o pacote de bateria.
- Inverta a grama trimmer/edger para acessar a cabeça de estivador.
- Usando uma chave de fenda de cabeça de Phillips, retire o parafuso pré-instalado (1) da cabeça de estivador.
- Coloque o guarda (2) na cabeça de estivador.
- Alinhe o buraco de parafuso no guarda com o buraco de parafuso na cabeça de estivador.
- Insira o parafuso na cabeça de estivador, fixando o guarda no lugar.

### FUNCIONAMENTO

#### **⚠ AVISO**

Ao familiarizar-se com este produto, não deixe de ter todos os cuidados. Lembre-se de que uma fração de segundo de distração é suficiente para infligir graves ferimentos.

#### **⚠ AVISO**

Use sempre óculos de protecção ou óculos de segurança com protecções laterais quando utilizar ferramentas eléctricas. Caso contrário, os seus olhos poderão ser atingidos por objectos provocando graves ferimentos.

#### **⚠ AVISO**

Nunca utilize lâminas, objectos curvados, fio ou corda com este produto. Não utilize quaisquer equipamentos complementares ou acessórios não recomendados pelo fabricante deste produto. O uso de equipamentos complementares ou acessórios não recomendados pode provocar graves ferimentos físicos.

Para instruções de carregamento completas, consulte os Manuais do Utilizador para os seus modelos de bateria e carregador de bateria.

**NOTA:** Para evitar lesões corporais graves retire sempre a bateria e mantenha as mãos afastadas do botão de bloqueio ao carregar ou transportar a ferramenta.

#### **PARA INSTALAR A BATERIA**

o bserve a Figura 3.

- Coloque a bateria no aparador. Alinhe as nervuras salientes da bateria com as ranhuras na porta da bateria do aparador.
- Assegure-se que fecho no fundo da bateria fica no lugar e que a bateria está bem instalada e fixa no aparador antes de iniciar a operação.

#### **PARA RETIRAR A BATERIA**

o bserve a Figura 3.

- Liberte o gatilho de controlo da velocidade variável para parar o aparador.
- Pressione e mantenha o botão de fecho da bateria no fundo da bateria.
- Remova a bateria do aparador.

#### **EIXO TELESCÓPICO**

Observe a Figura 4.

- A altura do eixo não pode ser ajustada.
- Insira o eixo curvado no acoplador de eixo na parte superior do mesmo.
- Aperte o acoplador rodando-o para a direita. Assegure-se que as partes superior e inferior do eixo estão bem apertadas antes de reinstalar a bateria. Assegure-se que o eixo está bem apertado antes de reinstalar a bateria.

#### **LIGAR/DESLIGAR O APARADOR**

Observe a Figura 5.

- Para ligar o cortador de sebes, agarre no punho frontal com uma mão enquanto segura o punho traseiro com a outra mão, certificando-se de que liberta o gatilho de bloqueio enquanto aperta o gatilho de velocidade variável.

## Portugues

- Para parar o aparador, basta libertar o gatilho de velocidade variável de controlo.

### OPERAÇÃO DO CORTADOR DE SEBES

Observe a Figura 6.

Siga estas dicas ao utilizar o aparador:

- Segure no cortador com a mão direita na pega traseira e a mão esquerda na pega dianteira.
- Mantenha as duas mãos firmes durante a operação.
- O cortador deve ser seguro numa posição confortável, com a pega traseira à altura da anca.
- Corte as sebes mais altas de cima para baixo. Isto evitará que a erva se enrola no eixo e na cabeça de fio o que poderia causar danos ou sobreaquecimento.

Se alguma erva ficar presa em redor da cabeça:

- Remova a bateria do cortador.
- Retire a erva.

### AVISO

Qualquer contacto com a cabeça de corte do aparador durante a operação pode originar graves lesões corporais.

### SUGESTÕES DE CORTE

Observe a Figura 8.

Siga estas dicas ao utilizar o aparador:

- Mantenha o aparador inclinado para a zona a cortar; esta é a melhor área de corte.
- O aparador irá cortar melhor quando movimentado da esquerda para a direita na área a cortar; este é menos eficaz quando movimentado da direita para a esquerda.
- Utilize a ponta do fio para cortar; não force a cabeça de fio de corte na relva não cortada.
- As cercas de madeira ou arame provocam um desgaste excessivo do fio, ou mesmo a sua quebra. As paredes de pedra e tijolo, as bermas e a madeira podem desgastar rapidamente o fio.
- Evite as árvores e arbustos. A casca de árvore, as molduras de madeira, os frisos e as estacas das cercas podem ser danificados facilmente pelo fio de corte.

### AVANÇO DO FIO

**NOTA:** O aparador está equipado com uma cabeça de alimentação automática. Bater na cabeça para tentar fazer avançar a linha irá danificar a roçadora e anular a garantia.

- Com o aparador em funcionamento liberte o gatilho.
- Espere dois segundos e carregue no gatilho.

**NOTA:** o fio irá estender-se aproximadamente 0,635cm polegadas com cada paragem e puxe o gatilho até que o fio alcance o comprimento do deflector de erva da lâmina de corte.

- Retome o corte.

### AVANÇO MANUAL DO FIO

Observe a Figura 7.

- Retire a bateria.
- Empurre o botão preto situado na cabeça do fio enquanto puxa pelo fio para avançar o fio manualmente.
- Após ter estendido a nova linha do aparador, volte sempre a colocar a máquina na sua posição normal de operação antes de a ligar.

### DIÂMETRO AJUSTÁVEL DE CORTE

Observe a Figura 9.

- Rode o protector para a posição de funcionamento para evitar o corte de flores ou plantas por engano.
- Retire a bateria.
- Ajuste o “cursor do diâmetro de corte” no deflector de erva para ajustar o percurso de diâmetro de corte. Há 2 opções de diâmetro: 30cm, 25cm.
- Nota: um diâmetro mais pequeno irá maximizar o tempo de funcionamento e a velocidade de corte, enquanto que um diâmetro de corte maior ajudará a completar a tarefa com maior rapidez.

### LÂMINA DE CORTE DE APARADOR DE LINHA

Observe a Figura 10.

o deflector de relva do aparador está equipado com uma lâmina de corte. Para conseguir o melhor corte, avance o fio até estar bastante longo para que seja cortado pela lâmina. Aumente o comprimento do fio quando observe que o motor trabalha mais rápido do que o normal ou quando diminua a eficácia de corte. Deste modo manterá sempre a máxima eficácia e o comprimento de fio adequado para poder avançá-lo correctamente. Após ter estendido a nova linha do aparador, volte sempre a colocar a máquina na sua posição normal de operação antes de a ligar.

### AVISO

Utilize unicamente peças sobresselentes genuínas quando fizer substituições. A utilização de qualquer outra peça pode apresentar um perigo ou danificar o aparelho.

**⚠ AVISO**

Para evitar graves lesões pessoais, remova sempre a bateria da ferramenta ao limpar ou ao realizar qualquer manutenção.

**MANUTENÇÃO GERAL**

Antes de cada utilização, verifique todo o aparelho de forma a ver se existem peças danificadas, em falta ou soltas, tais como parafusos, porcas, cavilhas, tampas, etc. Aperte firmemente todos os grampos e tampas e não utilize o aparelho até que as peças danificadas ou em falta sejam substituídas.

Evite o uso de solventes ao limpar as peças plásticas. A maioria dos plásticos são susceptíveis de sofrerem danos provocados por vários tipos de solventes comerciais e podem ser danificado pelo seu uso. Utilize panos de limpeza para remover o pó, sujidade, óleo, lubrificante, etc.

**⚠ AVISO**

Em nenhuma circunstância permita que os fluidos do travão, gasolina, produtos à base de petróleo, óleos penetrantes, etc. entrem em contacto com as peças plásticas. Os químicos podem danificar, enfraquecer ou destruir o plástico, o que pode provocar lesões corporais graves.

Apenas as peças que são indicadas na lista de peças se destinam a ser reparadas ou substituídas pelo cliente. Todas as outras peças devem ser substituídas num Centro de Assistência Autorizado.

**CARREGADOR E BATERIA**

29717/29727 - 40V 73Wh/146Wh Bateria de lítio  
29417/29447 - 40V Carregador

**REMOÇÃO DA BATERIA PREPARAÇÃO PARA A RECICLAGEM**

Consulte o serviço de assistência ao cliente sobre as mais recentes peças sobresselentes e acessórios.

**⚠ AVISO**

Após a remoção, tape os terminais da bateria com fita adesiva forte. Não tente destruir ou desmontar a bateria nem remover qualquer dos seus componentes. As baterias de ião-lítio ou de níquel-cádmio devem ser recicladas ou devidamente eliminadas. Além disso, nunca toque em ambos os terminais com objectos metálicos e/ou peças do corpo uma vez que pode provocar um curto-circuito. Mantenha afastado das crianças. O não cumprimento destes avisos pode provocar incêndio e/ou lesões graves.

**SUBSTITUIÇÃO DA BOBINA**

Observe a Figura 12.

Use apenas linha de corte de monofilamento com diâmetro de 1.5mm.

- Retire a bateria.
- Empurre as abas laterais da cobertura de bobina.
- Puxe o retentor de bobina para cima para retirar.
- Retire a bobina usada.
- Para instalar a nova bobina, assegure-se que o fio está inserido na ranhura na nova bobina. Assegure-se que a extremidade do fio está estendida aproximadamente 15cm abaixo da ranhura.
- Instale a nova bobina para que o fio e a ranhura estejam alinhados com o ilhó na cabeça do fio. Enfe o fio no ilhó.
- Puxe o fio estendendo a partir da cabeça do fio para que o fio se liberte da ranhura na bobina.
- Reinstale o retentor de bobina libertando as aletas nas ranhuras e empurrando para baixo até que o retentor de bobina faça um clique.

**SUBSTITUIÇÃO DO FIO**

Observe a Figura 12-13.

- Retire a bateria.
  - Retire a bobina da cabeça de fio.
- NOTA:** Retire qualquer fio usado restante na bobina.
- Corte um pedaço de fio de aproximadamente 3 metros. Use um fio de monofilamento com diâmetro de 1.5 mm.
  - Insira o fio no orifício da âncora na parte superior da bobina. Enrole o fio à volta da parte superior da bobina no sentido dos ponteiros do relógio, conforme apresentado pelas setas na bobina. Coloque o fio na ranhura na falange da bobina superior, deixando cerca de 15 cm estendido abaixo da ranhura. Não encha em demasia. Após enrolar o fio, deve haver pelo menos 0.635cm de polegada entre o fio enrolado e o canto exterior da bobina.



## Portugues

- Substitua a bobina e a tampa da bobina.

### ARMAZENAMENTO DO APARADOR

- Retire a bateria do aparador antes de armazená-lo.
- Limpe todos os materiais estranhos do aparador.
- Conserve-o fora do alcance das crianças.
- Mantenha-o afastado de agentes corrosivos tais como produtos químicos de jardim e sais de remoção de gelo.
- Arrume e carregue a bateria num local fresco. As temperaturas inferiores ou superiores à temperatura

ambiente normal reduzem a vida útil de uma bateria.

- Nunca arrume uma bateria descarregada. Depois da utilização, espere que a bateria arrefeça e recarregue-a imediatamente.
- Armazene o compartimento das baterias com temperatura abaixo dos 27°C e longe da humidade.
- Todas as baterias perdem a capacidade de carga com o tempo. Quanto mais alta for a temperatura, mais rapidamente a bateria perde a capacidade de carga. Se não utilizar o corta-sebes durante muito tempo, carregue a bateria todos os meses ou de dois em dois meses. Isto prolongará o tempo de vida útil da bateria.

## RESOLUÇÃO DE PROBLEMAS

Problema	Possível Causa	Solução
O fio não avançará quando utilizar a cabeça de alimentação automática.	O fio está soldado a si próprio.	Lubrifique com pulverizador de silicone.
	Não há fio suficiente na bobina.	Instale mais fio. Consulte a secção aplicável de substituição do fio neste manual.
	O fio está desgastado e demasiado curto.	Puxe o fio enquanto carrega no botão.
	O fio está emaranhado na bobina.	Remova o fio da bobina e rebobine-a. Consulte a secção aplicável de substituição do fio neste manual.
Erva enredada no revestimento do eixo e cabeça do fio.	Cortar a relva alta ao nível do solo.	Corte as ervas altas de cima para baixo para evitar que fiquem entaladas.
O motor não arranca quando o interruptor de activação é deprimido.	A bateria não está fixa.	Para fixar a bateria, assegure-se que as abas em cada lado da bateria encaixam no lugar.
	A bateria não está carregada.	Carregue a bateria de acordo com as instruções incluídas no seu modelo de máquina.
	O eixo não está completamente ligado.	Assegure-se que o eixo curvado está bem assente no acoplador de eixo na parte superior do eixo e fixe o acoplador de eixo.

## Nederlands

Uw trimmer werd ontworpen en geproduceerd om te voldoen aan hoge normen inzake betrouwbaarheid, gebruiksgemak en bedienveiligheid. Wanneer u deze goed onderhoudt, zal hij jarenlang probleemloos stevige prestaties leveren.

Obrigada por ter adquirido um produto Greenworks Tools.

### BEWAAR DEZE GIDS ALS NASLAGWERK VOOR TOEKOMSTIGE REFERENTIE

#### INLEIDING

Deze machine is niet bedoeld voor gebruik door onbevoegde personen (met inbegrip van kinderen) met een beperkt begrip of gebrek aan ervaring en kennis, tenzij ze onder toezicht staan of zijn geïnstrueerd over het gebruik van de machine door iemand die verantwoordelijk is voor hun veiligheid.

Kinderen dienen onder toezicht te staan om ervoor te zorgen dat ze niet met de machine spelen.

Dit product beschikt over veel eigenschappen om het gebruik te veraangemen.

Bij het ontwerp van dit product is optimale aandacht besteed aan veiligheid, prestaties en betrouwbaarheid om het onderhoud en de bediening te vereenvoudigen.

#### VOORGESCHREVEN GEBRUIK

Deze trimmer werd ontworpen om gras en zachte vegetatie te maaien en om graskanten in private tuinen, die niet toegankelijk zijn met een grasmaaier, te trimmen.

Het maaivlak moet altijd ongeveer parallel met de grond worden gehouden. Als het niet op deze manier wordt gebruikt ligt de kans op letsels en materiële schade door rondgeslingerde voorwerpen aanzienlijk hoger.

Het toestel is niet worden gebruikt in publieke tuinen, parken, sportcentra, op wegbermen en voor toepassingen in de land- of bosbouw.

Deze grastrimmer mag niet worden gebruikt voor het zagen of te hakken van: Hagen, struiken en struikgewas, bloemen. Ze mag nooit worden gebruikt terwijl het maaimechanisme verticaal draait.

#### ALGEMENE VEILIGHEIDSVOORSCHRIFTEN

##### WAARSCHUWING

Lees alle veiligheidswaarschuwingen en instructies. Wanneer niet de waarschuwingen en instructies niet opvolgt, kan dit leiden tot elektrische schok en/of ernstig letsel.

Bewaar deze waarschuwingen en voorschriften zorgvuldig om ze ook later te kunnen inzien.

##### WAARSCHUWING

Lees aandachtig alle waarschuwingen en alle voorschriften. Als u onderstaande voorschriften niet in acht neemt, kan dit leiden tot ongelukken zoals brand, elektrische schokken en/of ernstig lichamelijk letsel.

h et begrip "elektrisch gereedschap" in de waarschuwingen verwijst naar accuaangedreven (snoerloos) elektrisch gereedschap.

- Draag een beschermbril.
- Laat kinderen of mensen die niet vertrouwd zijn met de gebruiksaanwijzingen, de machine nooit gebruiken.
- Stop het gebruik van de machine wanneer zich mensen, in het bijzonder kinderen, of huisdieren in de buurt bevinden.
- Gebruik het apparaat uitsluitend bij daglicht of bij een goede kunstmatige verlichting.
- Controleer het apparaat op sporen van slijtage of beschadiging voordat u het gaat gebruiken of als het een harde slag of stoot heeft gekregen. Voer eventueel de noodzakelijke reparaties uit.
- Gebruik de machine nooit met beschadigde beschermers of zonder gemonteerde beschermers.
- Houd handen en voeten weg van het maaien betekend altijd en vooral wanneer u de motor inschakelt.
- Neem uw voorzorgen om letsels te voorkomen van een toestel dat werd gemonteerd om de draadlengte te trimmen. Nadat u een nieuwe maailijn heeft uitgetrokken, herstelt u de machine altijd naar de normale gebruikspositie voor u deze inschakelt.
- Monteer nooit metaalsnijdende elementen.
- Gebruik nooit vervangonderdelen of accessoires die niet door de fabrikant werden geleverd of aanbevolen.
- Trek het accu van de machine uit de contactdoos voor u de machine controleert, schoonmaakt of werken aan de machine uitvoert en wanneer deze niet wordt gebruikt.
- Zorg er altijd voor dat de ventilatieopeningen vrij worden gehouden van afval.

#### LEES ALLE INSTRUCTIES WERKOMGEVING

- Zorg dat uw werkruimte opgeruimd en goed verlicht is. Rommelige en donkere werkplekken werken ongelukken in de hand.

## Nederlands

- Gebruik elektrische apparaten nooit in een explosieve atmosfeer, bijvoorbeeld in de buurt van ontvlambare vloeistoffen, van gassen of van stofdeeltjes. Door de vonken van elektrische apparaten kunnen deze in brand raken of ontploffen.
- Houd alle omstanders (in het bijzonder kinderen en huisdieren) op tenminste 15m afstand van het werkgebied.
- Zij zouden u kunnen afleiden, waardoor u de macht over het apparaat verliest.
- Elektrische veiligheid
- De stekkers van het elektrisch gereedschap moeten overeenkomen met de contactdozen. Wijzig de stekker nooit. Gebruik geen adapterstekkers in combinatie met geaard gereedschap. Ongewijzigde stekkers en overeenkomstige contactdozen zullen het risico op elektrische schok verminderen.
- Vermijd lichaamscontact met geaarde oppervlakken, zoals buizen, radiatoren, kookfornuizen en koelkasten. Er is een verhoogd risico op elektrische schok als uw lichaam geaard is.
- Stel elektrisch gereedschap niet bloot aan regen of vochtige omstandigheden. Wanneer water in het gereedschap binnendringt zal dit het risico op elektrische schok verhogen.

### PERSOONLIJKE VEILIGHEID

- Blijf waakzaam. Kijk goed naar wat u doet en gebruik uw gezonde verstand als u een elektrisch apparaat gebruikt. Gebruik het elektrische apparaat niet wanneer u vermoeid bent of onder invloed bent van drank of drugs, of wanneer u medicijnen gebruikt. Vergeet niet dat één seconde onoplettendheid voldoende is om ernstig letsel te veroorzaken.
- Draag een veiligheidsuitrusting. Bescherm altijd uw ogen. Draag afhankelijk van de omstandigheden ook een stofmasker, schoenen met antislipzolen, een veiligheidshelm of gehoorbeschermers om gevaar voor ernstig lichamelijk letsel te beperken.
- Zorg dat het apparaat niet ongewild in werking kan treden. Zorg ervoor dat de schakelaar op "uit" staat voordat u het apparaat op de stroom aansluit en/of het accupak in het apparaat steekt of wanneer u het apparaat meeneemt of vervoert. Verplaats uw apparaat nooit terwijl u uw vinger op de schakelaar hebt en steek de stekker niet in het stopcontact wanneer de schakelaar op "aan" staat om gevaar voor ongelukken te beperken.
- Verwijder de stelsleutels voordat u het apparaat in werking zet. Een achtergebleven stelsleutel die aan een bewegend onderdeel vastzit, kan ernstig

lichamelijk letsel veroorzaken.

- Houd uw arm niet te ver vooruit. Zorg dat u stevig op uw benen staat. Door een stabiele werkpositie bent u beter in staat om uw gereedschap in bedwang te houden als er iets onverwachts gebeurt.
- Draag geschikte kleding. Draag geen wijde kleding of sieraden. Houd uw haren, kleding en handen uit de buurt van de bewegende delen. Wijde kleding, sieraden of lange haren kunnen beklemd raken in de bewegende delen.
- Het gebruik van gehoorbescherming vermindert de mogelijkheid om waarschuwingen (kreten of alarms) te horen. De gebruiker moet extra waakzaam zijn voor wat er zich in het werkgebied afspeelt.

### GEBRUIK EN ONDERHOUD VAN APPARATEN MET SNOER

- Forceer het apparaat niet. Gebruik een apparaat dat geschikt is voor het werk dat u gaat doen. Uw elektrisch apparaat zal veiliger en zekerder werken als u het gebruikt op het toerental waarvoor het berekend is.
- Gebruik een elektrisch apparaat niet als u het niet meer met de schakelaar aan en uit kunt zetten. Een apparaat dat niet meer op de normale manier aan- en uitgezet kan worden, is gevaarlijk en moet absoluut worden gerepareerd.
- Trek de stekker uit de contactdoos en/of verwijder de accu van het elektrisch gereedschap voor u het gereedschap afstelt, accessoires wisselt of het opbergt. Dergelijke preventieve veiligheidsmaatregelen verminderen het risico dat het gereedschap per ongeluk opstart.
- Berg elektrische apparaten weg buiten bereik van kinderen. Laat het apparaat niet gebruiken door personen die het apparaat niet kennen of geen kennis hebben genomen van de veiligheidsvoorschriften. Elektrische apparaten zijn gevaarlijk in handen van onervaren personen.
- Houd uw gereedschap in goede staat van werking. Controleer de uitlijning van de bewegende delen. Kijk of er geen onderdelen zijn gebroken. Controleer de montage en alle andere elementen die de goede werking van het gereedschap kunnen beïnvloeden. Als er iets beschadigd is, dient u uw apparaat eerst te laten herstellen voordat u het weer gebruikt. Ongelukken zijn vaak te wijten aan de slechte staat van onderhoud van het gereedschap.
- Laat het afval op uw trimmer zich niet opstapelen. Maak vaak schoon om een goede ventilatie te verzekeren. Neem de schoonmaakvoorschriften in deze gebruiksaanwijzing in acht.

## Nederlands

- Neem deze veiligheidsvoorschriften in acht als u het apparaat, de accessoires en eventuele hulpstukken gebruikt. Houd rekening met de bijzondere eigenschappen van uw apparaat, de plek waar u werkt en het soort werk dat u doet. Gebruik een elektrisch apparaat uitsluitend voor de toepassingen waarvoor het bestemd is om gevaarlijke situaties te vermijden.

### GEbruIK EN ONDERHOUD VAN EEN ACCU AANGEDREVEN WERKTUIG

- Herlaad enkel met de oplader die door de fabrikant is gespecificeerd. Een oplader die voor een type accupack is geschikt kan een brandgevaar betekenen wanneer het met een ander accupack wordt gebruikt.
- Gebruik accu aangedreven gereedschap uitsluitend met de specifiek toegewezen accupacks. Het gebruik van andere accupacks kan leiden tot risico's op letsels en brand.
- Wanneer het accupack niet wordt gebruikt, moet u het weg houden van andere metalen objecten, zoals papierclips, munten, sleutels, spijkers, schroeven of andere kleine metalen voorwerpen die een verbinding kan maken van een terminal naar een andere. De accuterminals kortsluiten kan leiden tot brandwonden of brand.
- In oneigenlijke omstandigheden, kan een vloeistof uit de accu lekken; vermijd contact hiermee. Als per ongeluk contact voorkomt, spoelt u met water. Als de vloeistof in contact komt met de ogen, dient u bijkomend medische hulp te raadplegen. Vloeistof die uit de accu lekt, kan irritatie of brandwonden veroorzaken.

### ONDERHOUD

- Eventuele reparaties mogen alleen door een bekwaam vakman worden uitgevoerd met gebruik van originele reservedelen. Zo kunt u uw elektrisch apparaat veilig gebruiken.
- Onderhoud
- Na gebruik en voor het opbergen, moet u de machine en accu ontkoppelen en controleren op schade.
- Wanneer de machine niet wordt gebruikt, moet deze buiten het bereik van kinderen worden bewaard.
- Grastrimmers mogen uitsluitend door een geautoriseerd reparateur worden hersteld.
- Gebruik uitsluitend vervangonderdelen en accessoires die door de fabrikant worden aanbevolen.







### WAARSCHUWING

De maaikop zal enkele seconden blijven draaien nadat u deze hebt uitgeschakeld.



- De trillingsemissie tijdens het gebruik van het gereedschap kan verschillen van de aangegeven totale waarde, afhankelijk van de manier waarop het gereedschap wordt gebruikt.
- Er zijn meldingen van het feit dat trillingen door handbediend gereedschap bij bepaalde personen kan bijdragen tot het zogenaamde Syndroom van Raynaud. De symptomen zijn mogelijks tintelingen, gevoelloosheid in en verbleken van de vingers wanneer aan koude blootgesteld. Erfelijke factoren, blootstelling aan koude en vochtigheid, dieet, roken en arbeid worden verondersteld om aan de ontwikkeling van deze symptomen bij te dragen. Er zijn maatregelen die door de gebruiker kunnen worden genomen om de gevolgen van de trillingen mogelijks te verminderen:
  - Houd uw lichaam warm bij koud weer. Draag handschoenen om uw handen en polsen warm te houden tijdens het gebruik van het toestel. Men stelt dat koud weer een belangrijke factor is die bijdraagt aan het Syndroom van Raynaud.
  - Doe oefeningen om de bloeddoorstroming te bevorderen na elke periode van gebruik.
  - Neem regelmatig een pauze. Beperk de blootstellingduur per dag.
- Wanneer u enige van de symptomen van deze aandoening ervaart, stop dan onmiddellijk met het gebruik van het toestel en raadpleeg uw dokter

**SYMBOLEN**

Op uw apparaat kunnen onderstaande symbolen voorkomen. Leer deze symbolen kennen en onthoud hun betekenis. Als u deze symbolen op de juiste manier interpreteert, kunt u het apparaat veiliger en doeltreffender gebruiken.

SYMBOOL	BETEKENIS/UITLEG
	Geeft de voorzorgsmaatregelen aan die u moet nemen voor uw veiligheid.
	Lees de gebruikershandleiding.
	Draag oogbescherming en gehoorbescherming als u dit apparaat gebruikt.
	Projectielen kunnen terugkaatsen en letsels of schade aan voorwerpen veroorzaken.
	Houd alle omstanders op een afstand van minimaal 15 m.
	Pas op voor weggeslingerde of vliegende objecten naar omstanders. Houd omstanders op een veilige afstand van de machine.
	Stel niet bloot aan regen of vochtige omstandigheden.

De volgende kernwoorden en verklaringen zijn bedoeld om de gevaarniveaus die op dit toestel betrekking hebben, te verklaren.

SYMBOOL	SIGNAAL	BETEKENIS
	<b>GEVAAR:</b>	Wijst op een gevaarlijke situatie die, als ze niet wordt voorkomen, dodelijk kan zijn of ernstige verwondingen kan veroorzaken.
	<b>WAARSCHUWING:</b>	Wijst op een mogelijks gevaarlijke situatie die, als ze niet wordt voorkomen, dodelijk kan zijn of ernstige verwondingen kan veroorzaken.
	<b>LET OP:</b>	Wijst op een mogelijks gevaarlijke situatie die, als ze niet wordt voorkomen, lichte of middelmatige verwondingen kan veroorzaken.
	<b>LET OP:</b>	(Zonder veiligheidssymbool) Wijst op een situatie die kan resulteren in materiële schade.

**ONDERHOUD**

Het onderhoud vereist extreme voorzichtigheid en deskundigheid en mag enkel door een gekwalificeerde onderhoudstechnicus worden uitgevoerd. Wij raden u aan het toestel voor herstellingen naar uw dichtstbijzijnde ERKENDE ONDERHOUDSDIENST terug te brengen. Gebruik voor het onderhoud alleen identieke vervangingsonderdelen.

**⚠ WAARSCHUWING**

Het gebruik van alle elektrisch gereedschap kan ertoe leiden dat vreemde voorwerpen in de ogen terechtkomen wat kan leiden tot ernstige oogschade. Voorealer u het elektrisch gereedschap begint te gebruiken, dient u steeds een veiligheidsbril, een veiligheidsbril met zijdelingse bescherming of, indien nodig, een volledig gezichtsscherm te gebruiken. Wij raden breedzichtveiligheidsmaskers aan voor gebruik op een bril of een normale veiligheidsbril met zijdelingse bescherming. Gebruik altijd gezichtsbescherming conform richtlijn EN 166.

## Nederlands

### SPECIFICATIES

Spanning	40V
Onbelast toerental	7500 rpm
Maaikop	Automatische voeding
Maalijndiameter	1.60 mm
Gewicht met batterijpak	4.1 kg

Accupak	29717 / 29727
Laadapparaat	29417 / 29447

### MONTAGE

#### UITPAKKEN

Dit product vereist montage

- Haal het toestel en de accessoires voorzichtig uit de doos. Zorg ervoor dat alle items die op de paklijst staan, zijn inbegrepen.

#### **⚠ WAARSCHUWING**

Gebruik dit toestel niet als onderdelen op de paklijst al op uw product werden gemonteerd wanneer u het uitpakt. Onderdelen op deze lijst worden niet door de fabrikant op het product gemonteerd en vereisen montage door de klant. Het gebruik van een toestel dat niet correct werd gemonteerd kan leiden tot ernstige letsels.

- Inspecteer het product zorgvuldig om zeker te zijn dat het toestel tijdens het vervoer geen breuk of schade heeft opgelopen.
- Gooi het verpakkingsmateriaal niet weg tot u het toetsel zorgvuldig heeft gecontroleerd en naar behoren heeft gebruikt.

### PAKLIJST

Lijntrimmer  
Voorste handvat  
Grasbeschermer  
Plantbeschermer  
accu  
Lader  
Gebruikershandleiding

#### **⚠ WAARSCHUWING**

Als er onderdelen zijn beschadigd of ontbreken, gebruik dan het toestel niet vooraleer de onderdelen werden vervangen. Gebruik van dit product met beschadigde of ontbrekende onderdelen kan leiden tot ernstige letsels.

#### **⚠ WAARSCHUWING**

Probeer het toestel niet aan te passen of toebehoren te creëren waarvan het gebruik in combinatie met dit toestel niet is aangewezen. Een dergelijke aanpassing of wijziging wordt als misbruik beschouwd en kan leiden tot gevaarlijke situaties die ernstige verwondingen kunnen veroorzaken.

#### **⚠ WAARSCHUWING**

Koppel altijd de bougiekabel los als u onderdelen monteert. Bij niet naleving van dit voorschrift kan de machine ongewild in werking treden en ernstig lichamelijk letsel veroorzaken.

### BESCHRIJVING

1. Bedieningsorgaan trigger
2. Achterste handvat
3. Vergrendelhendel
4. Voorste handvat
5. Bovenste as
6. aescopische schachtkoppeling
7. Lagere shaft
8. Plantbeschermer
9. Grasbeschermer
10. Snijdiameterszijde
11. Maalijn
12. Button
13. Voorstelt en die draaibaar.
14. Snijelement/edger button
15. Accu
16. Lader

## Nederlands

### SNIJBLADBESCHERMKAP MONTEREN

Zie afbeelding 2.

#### ⚠ WAARSCHUWING

het afsnijmaaiblad op de grasdeflector is scherp. Vermijd contact met het maaiblad. Wanneer u contact met het maaiblad niet vermijdt, kan dit leiden tot ernstige letsels.

- Verwijder de battery pack.
- Het gras trimmer/edger voor toegang tot het rietenknipper hoofd omkeren.
- Gebruik een kruiskopschroevendraaier hoofd schroevendraaier, verwijder de vooraf geïnstalleerde schroef (1) van het rietenknipper hoofd.
- Plaats de guard (2) aan de rietenknipper hoofd.
- Lijn de schroefgat op de hoede met de schroefgat op het rietenknipper hoofd.
- Plaats de schroef in het rietenknipper hoofd, bevestiging van de garde in plaats.

### WERKING

#### ⚠ WAARSCHUWING

Laat uw vertrouwdheid met dit product u niet zorgeloos maken. Hou er rekening mee dat een kleine onoplettendheid voldoende is om ernstige verwondingen te veroorzaken.

#### ⚠ WAARSCHUWING

Draag altijd een veiligheidsbril of veiligheidsbril met zijdelingse bescherming wanneer u met elektrisch gereedschap werkt. Wanneer u dit niet in acht neemt, kunnen voorwerpen in de ogen terechtkomen, wat mogelijk leidt tot ernstige verwondingen.

#### ⚠ WAARSCHUWING

Gebruik nooit bladen, vlegeltoestellen, kabel of draad op dit product. Gebruik geen hulpstukken of toebehoren die niet door de fabrikant van dit toestel worden aangeraden. Het gebruik van hulpstukken of toebehoren die niet worden aangeraden, kan leiden tot ernstige persoonlijke verwondingen.

Voor volledige oplaadinstructies, verwijzen wij naar de gebruiksaanwijzing voor uw accupack en oplaadmodellen.

**OPMERKING:** Om ernstige letsels te vermijden, verwijdert u het accupack en houdt u de handen weg van de vergrendelknop wanneer u het werktuig draagt of transporteert.

### ACCUPACK INSTALLEREN

Zie afbeelding 3.

- Verwijder het accupack van de trimmer. Lijn de opgeheven ribben op het accupack met de groeven in de accupoort van de trimmer.
- Zorg ervoor dat de knipsluiting aan de onderkant van het accupack op zijn plaats vastklikt en dat het accupack volledig in de zitting is bevestigd en goed in de trimmer is vastgemaakt voor u met de trimmer begint te werken.

### ACCUPACK VERWIJDEREN

Zie afbeelding 3.

- Laat de variabele snelheidsregelhendel los om de trimmer stil te leggen.
- Druk op de knop van de accuknipsluiting aan de onderkant van het accupack en houd deze ingedrukt.
- Verwijder het accupack van de trimmer.

### TELESCOPISCHE SCHACHT

Zie afbeelding 4.

- De aslengte kan niet worden afgesteld.
- Breng de gebogen as in de askoppeling op de bovenste as.

## Nederlands

- Span de koppelaar aan door deze in de richting van de wijzers van de klok te draaien. Zorg ervoor dat het bovenste en onderste deel van de as stevig zijn vastgemaakt voor u het accupack herinstalleert.

### TRIMMER STARTEN/STOPPEN

Zie afbeelding 5.

- Om de trimmer te starten, houdt u het voorste handvat met een hand vast terwijl u het andere handvat met de andere hand vasthoudt en op de ontgrendelknop drukt terwijl u de variabele snelheidshendel indrukt.
- Om de trimmer te stoppen, laat u gewoon de variabele snelheidsregelhendel los.

### TRIMMER BEDIENEN

Zie afbeelding 6.

Volg deze tips wanneer u de trimmer gebruikt:

- Houd de trimmer vast met het rechterhand op het achterste handvat en de linkerhand op het voorste handvat.
- Houd de machine met beide handen stevig vast tijdens het bedienen.
- De trimmer moet in een comfortabele positie worden gehouden met het achterste handvat op heuphoogte.
- Maai lang gras van boven naar beneden. Dit zal voorkomen dat gras rond de schachtbehuizing en de lijnkop verstrikt raakt, wat schade kan veroorzaken door oververhitting.

Als het gras rond de lijnkop verstrikt raakt:

- Verwijder het accupack van de trimmer.
- Verwijder het gras.

### ⚠ WAARSCHUWING

Contact met de trimmermaai kop terwijl deze wordt gebruikt kan leiden tot ernstige letsels.

### MAAITIPS

Zie afbeelding 8.

Volg deze tips wanneer u de trimmer gebruikt:

- Houd de trimmer gekanteld naar de plaats die wordt gemaaid; dit is de beste maaioplek.
- De trimmer zal beter maaien wanneer deze van links naar rechts over het te maaien gebied wordt gehouden; het is minder efficiënt wanneer deze van rechts naar links wordt gehouden.
- Gebruik het uiteinde van de lijn om te maaien; forceerd de lijnkop niet in ongemaaid gras.
- Draad- en paalomheiningen veroorzaken bijkomende

slijtage van de maailijn en kunnen er zelfs toe leiden dat de lijn breekt. Stenen muren, stoepranden en hout kunnen de maailijn snel doen verslijten.

- Vermijd bomen en struikgewas. Boomschors, houten lijsten, gevelbeplating en omheiningspalen kunnen makkelijk door de maailijn worden beschadigd.

### LIJN VOORUITTREKKEN

**OPMERKING:** De trimmer is uitgerust met een auto-feed kop. Wanneer u de kop tegen de grond slaat om te proberen de lijn vooruit te halen, zult u de trimmer beschadigen en vervalt de garantie.

- Terwijl de trimmer draait, laat u de aan/uit-knop los.
- Wacht twee seconden en druk op de aan/uit-schakelaar.

**OPMERKING:** De lijn zal automatisch 6,35 mm. uitsteken bij elke start en stop van de aan/uit-schakelaar tot de lijn de lengte bereikt van het grasdeflectorafsnijblad.

- Herneem het trimmen.

### LIJN MANUEEL VOORUIT HALEN

Zie afbeelding 7.

- Verwijder het accupack.
- Nadat u een nieuwe maailijn heeft uitgetrokken, herstelt u de machine altijd naar de normale gebruikspositie voor u deze inschakelt.

### AFSTELBARE MAAIDIAMETER

Zie afbeelding 9.

- Draai de plantbeschermer in de werkingspositie om te vermijden dat bloemen of planten per ongeluk worden gemaaid.
- Accupack verwijderen.
- Stel de "maaidiameterzijde" op de grasbeschermer af om de maaioppad diameter af te stellen. Er zijn 2 mogelijkheden voor de diameter: 30cm, 25cm.

**OPMERKING:** een kleiner maaipad zal de werkduur en maaisnelheid maximaliseren, terwijl een groter maaiverloop zal helpen om de maaipad sneller te voltooien.

### SNIJBLAD VOOR DE MAAILIJN

Zie afbeelding 10.

Deze trimmer is uitgerust met een afsnijblad op de grasdeflector. Voor de beste maairesultaten, brengt u de lijn naar voor tot deze op lengte is getrimd door het afsnijblad. Breng de lijn naar voor telkens u hoort dat de motor sneller dan normaal draait of wanneer de trimefficiëntie vermindert. Dit garandeert de beste



## Nederlands

prestaties en houdt de lijn lang genoeg om goed naar voor te brengen.

### ⚠ WAARSCHUWING

Gebruik bij vervanging van onderdelen uitsluitend originele delen. Het gebruik van andere onderdelen kan gevaar opleveren of het product beschadigen.

### ⚠ WAARSCHUWING

Om ernstige letsels te vermijden, verwijdert u het accupack altijd van het werktuig wanneer u het reinigt of onderhoudswerken uitvoert.

### ALGEMEEN ONDERHOUD

Voor elk gebruik, inspecteert u het hele product om beschadigde, ontbrekende of losse onderdelen, zoals schroeven, moeren, bouten, doppen, etc. Maak alle binders en doppen stevig vast en gebruik het product niet tot alle ontbrekende of beschadigde onderdelen vervangen zijn.

Vermijd het gebruik van oplosmiddelen wanneer u kunststof onderdelen reinigt. De meeste kunststoffen zijn gevoelig voor schade door verschillende types commerciële oplosmiddelen en kunnen worden beschadigd door het gebruik ervan. Gebruik een schone doek om vuil, stof, olie, vet, etc. te verwijderen.

### ⚠ WAARSCHUWING

Laat nooit remvloeistoffen, benzine, producten op petroleumbasis, bijtende oliën in contact komen met kunststof onderdelen. De chemicaliën kunnen het kunststof beschadigen, verzwakken of vernietigen, wat kan leiden tot ernstige letsels.

Enkel de onderdelen die op de onderdelenlijst voorkomen zijn bedoeld om te worden hersteld of vervangen door de klant. Alle andere onderdelen moeten worden vervangen door een Geautoriseerd Onderhoudscentrum.

### LADER EN ACCUPACK

29717/29727 - 40V 73Wh/146Wh Lithium accupack

29417/29447 - 40V Lader

### ACCUPACK VERWIJDEREN EN VOORBEREIDEN VOOR RECYCLAGE

Neem contact op met de klantendienst voor de meest recente vervangonderdelen en accessoires.

### ⚠ WAARSCHUWING

Wanneer u de accupackterminals verwijdert, dekt u ze af met dik plakband. Probeer het accupack niet te vernietigen, te demonteren of onderdelen te verwijderen. Lithium-ion- en nickel-cadmiumbatterijen moeten worden gerecycleerd of op de juiste manier worden weggegooid. Raak beide terminals nooit aan met metalen voorwerpen en/of lichaamsdelen aangezien een kortsluiting kan volgen. Houd weg van kinderen. Wanneer u deze waarschuwingen niet naleeft, kan dit leiden tot brand en/of ernstige letsels.

### SPOELVERVANGING

Zie afbeelding 12.

Gebruik uitsluitend een twist monofilament maailijn met een diameter van 1.5mm.

- Verwijder het accupack.
- Druk de knipsluitingen aan het deksel van de spoelhouder in.
- Trek de spoelhouder omhoog om te verwijderen.
- Verwijder de oude spoel.
- Om de nieuwe spoel te installeren, zorgt u ervoor dat de lijn in de gleuf op de nieuwe spoel is vastgemaakt. Zorg ervoor dat het einde van de lijn ongeveer 15 cm. van de gleuf is uitgetrokken.
- Installeer de nieuwe spoel zodat de lijn en de gleuf met het oog in de lijnkop zijn afgelijnd. Draad de lijn in het oog.
- Trek aan de lijn die uit de lijnkop steekt zodat de lijn van de gleuf in de spoel loskomt.
- Herbevestig de spoelhouder door de knipsluitingen in te drukken en ze in de gleuven te steken en naar beneden te drukken tot de spoelhouder op zijn plaats klikt.

### LIJN VERVANGEN

Zie afbeelding 12 - 13.

- Verwijder het accupack.
- Verwijder de spoel van de lijnkop.

**OPMERKING:** Verwijder oude lijn die op de spoel achterblijft.

- Snijd een stuk lijn van ongeveer 3 m lengte. Gebruik enkel monofilamentlijn met een diameter van 1.5 mm.
- Breng de lijn in een anchoropening in het bovenste deel van de spoel in. Wind de lijn rond het bovenste deel van de spoel met de richting van de wijzers van

## Nederlands

de klok, zoals afgebeeld door de pijlen op de spoel. Plaats de lijn in de geleuf op de bovenste spoelflens, en laat ongeveer 15 cm. buiten de geleuf uitsteken. Overvul niet. Nadat u de lijn heeft opgewonden, moet er tenminste 0.635cm tussen de opgewonden lijn en de buitenrand van de spoel zijn.

- Vervang de spoel en het spoeldeksel. Wij verwijzen hierbij naar Spoel vervangen, eerder in deze gebruiksaanwijzing.

### TRIMMER OPBERGEN

- Verwijder het accupack van de trimmer voor u deze opbergt.
- Verwijder alle vreemde voorwerpen van de trimmer.
- Bewaar deze op een plaats die niet toegankelijk is voor kinderen.

- Houd weg van corrosieve stoffen, zoals tuinchemicaliën en dooizout.
- Bewaar en laad het accupak op een koele plaats. Temperaturen die hoger of lager zijn dan de normale omgevingstemperatuur verkorten de levensduur van een accupak.
- Berg een accupack nooit in leeggelopen toestand op. Wacht na gebruik tot de accu is afgekoeld en laad hem dan onmiddellijk op.
- Bewaar het accupack op een plaats waar de temperatuur lager is dan 27°C en weg van vocht.
- Alle accu's verliezen na verloop van tijd hun laadcapaciteit. Hoe hoger de temperatuur, des te sneller verliest een accu zijn laadcapaciteit. Als u de heggenschaar voor lagere tijd niet gebruikt, moet u het accupack wel elke maand of twee maanden bijladen. Zo verlengt u de levensduur van het accupack.

## PROBLEMEN OPLOSSEN

Probleem	Mogelijke oorzaak	Oplossing
Lijn zal niet naar voren komen wanneer u de autofeed-kop gebruikt.	Lijn is aan zichzelf vastgelast.	Smeer met siliconenspray.
	Niet genoeg lijn op spoel.	Breng meer lijn aan de spoel. Wij verwijzen naar het gedeelte 'Vervangen van de lijn' in deze gebruiksaanwijzing.
	Lijn is te kort gemonteerd.	Trek aan de lijn terwijl u de knop indrukt.
	Lijn is verward op de spoel.	Verwijder de lijn van de spoel en wind ze opnieuw op. Wij verwijzen naar het gedeelte 'Vervangen van de maailijn' in deze gebruiksaanwijzing.
Gras nestelt zich rond de schachtbehuizing en lijnkop.	U maait hoog gras op grondniveau.	Maai lang gras van boven naar beneden om te voorkomen dat het gras zich nestelt.
Motor start niet wanneer de aan/uitschakelaar wordt ingedrukt.	Batterij is niet stevig vastgemaakt.	Om het accupack vast te maken zorgt u ervoor dat de knipsluitingen aan beide zijden van het accupack op hun plaats klikken.
	Batterij is niet opgeladen.	Laad het accupack op in overeenstemming met de instructies die bij uw model werden geleverd.
	As niet volledig verbonden.	Zorg ervoor dat de gebogen as volledig in de askoppeling op de bovenste schacht is ingebracht en maak de askoppeling vast.

## Svenska

Din trimmer har utvecklats och tillverkats enligt en hög standard för att vara pålitlig, enkel att använda och säker. Om du tar hand om den på korrekt sätt kommer den att fungera problemfritt i flera år.

Tak fordi du købte et Greenworks Tools-produkt.

### SPARA DENNA MANUAL FÖR FRAMTIDA BRUK

#### INLEDNING

Apparaten är inte avsedd för användning av personer (inklusive barn) med nedsatt förståelseförmåga eller brist på erfarenhet och kunskap, om de inte är nogga övervakade eller har tränats i användning av apparaten av någon person som ansvarar för deras säkerhet.

Barn ska alltid övervakas för att se till att de inte leker med apparaten.

Produkten har många funktioner som gör dess användning enklare och trevligare.

Säkerhet, prestanda och pålitlighet har prioriterats vid utvecklingen av apparaten så att den är enkel att underhålla och använda.

#### ANVÄNDNINGSSOMRÅDE

Den här trimmern är anpassad för att klippa gräs och mjuk vegetation och för att trimma gräskanter på områden i privata trädgårdar där en gräsklippare inte når fram.

Skärningsplanet ska alltid vara ungefär parallellt med marken. Om det inte används på det sättet ökar risken för person- och egendomsskador från ivägkastade föremål markant.

Du får inte använda den här maskinen i allmänna trädgårdar, parker, sportområden, vägkanter eller vid jordellers skogsbruk.

Du får inte heller använda grästrimmern för sågning eller kapning: Häckor och buskar, blommor. Den får aldrig användas med kapaordningen roterande vertikalt.

#### ALLMÄNNA SÄKERHETSFORESKRIFTER

##### VARNING

Läs alla säkerhetsvarningar och alla instruktioner. Om du inte följer varningarna och anvisningarna kan du orsaka elektrisk stöt, brand och allvarlig skada.

Spara dessa varningar och instruktioner för senare behov.

##### VARNING

Läs noga alla varningar och alla instruktioner. Underlåtenhet att respektera dessa föreskrifter kan leda till olyckor som brand, elektriska stötar och/eller allvarliga kroppsskador.

Uttrycket "motor drivet verktyg" i varningarna syftar på batteridrivna (sladdlösa) motorverktyg.

- Använd skyddsglasögon.
- Låt aldrig barn eller personer som inte har läst dessa anvisningar använda maskinen.
- Upphör att använda maskinen när människor, framför allt barn, eller djur är i närheten.
- Använd endast maskinen dagtid eller i ordentligt artificiellt ljus.
- Innan du använder ditt verktyg eller om detta utsatts för en stöt, kontrollera att det inte visar tecken på slitage och att det inte är skadat. Om så är fallet måste nödvändiga reparationer utföras.
- Använd aldrig en maskin som har trasiga skydd eller som inte har skydden på plats.
- Håll alltid händer och fötter borta från skärhuvudet; detta är speciellt viktigt när du startar motorn.
- Var försiktigt så att du inte skadar dig på trädavskäraren. När träden har matats ut ska maskinen alltid hållas i normal användningsposition innan den startas.
- Montera aldrig skärdetaljer av metall.
- Använd aldrig reservdelar eller tillbehör som inte skickas med, eller rekommenderas, av tillverkaren.
- Ta bort batteriet från maskinen innan kontroll, rengöring eller arbete på maskinen utförs och när den inte används.
- Ventilationshålen måste alltid hållas fria från skräp.

#### LÄS ALLA ANVISNINGAR

##### ARBETSMILJÖ

- Se till att arbetsutrymmet är rent och har en tillräcklig belysning. Belamrade och mörka utrymmen gynnar olyckor.
- Använd inte elektriska verktyg i explosiv miljö, t. ex. i närheten av lättantändliga vätskor, gaser eller damm. Gnistor från elektriska verktyg kan sätta eld på dem eller få dem att explodera.
- Håll alla åskådare (speciellt barn och djur) minst 15 m bort från arbetsområdet.
- De kan störa dig och få dig att förlora kontrollen över verktyget.

**ELSÄKERHET**

- Kontakten på det motordrivna verktyget måste passa uttaget. Modifiera aldrig kontakten. Använd inga adapterar tillsammans med jordade motordrivna verktyg. Omodifierade kontakter och uttag minskar risken för elektrisk stöt.
- Undvik kroppskontakt med jordade ytor, såsom rör, element, spisar och kylskåp. Om din kropp är jordad ökar risken för elektrisk stöt.
- Utsätt inte motordrivna verktyg för regn eller blöta omgivningar. Vatten som tränger in i ett motordrivet verktyg ökar risken för elektrisk stöt.

**PERSONLIG SÄKERHET**

- Var vaksam. Titta på vad du gör och använd ditt sunda förnuft när du använder ett elektriskt verktyg. Använd inte verktyget om du är trött, påverkad av alkohol eller droger eller om du tar mediciner. Glöm inte att om du är ouppmärksam bara bräddelen av en sekund kan du skada dig allvarligt.
- Använd en skyddsutrustning. Skydda alltid ögonen. Beroende på arbetsförhållandena bör du även använda en skyddsmask mot damm, halksäkra skor, en skyddshjälm eller hörselskydd för att undvika risker för allvarliga kroppsskador.
- Undvik oavsiktlig igångsättning. Kontrollera att strömbrytaren är ställd på "av" innan du ansluter verktyget till ett uttag och/eller lägger i batteriet, liksom då du tar eller transporterar verktyget. För att undvika risker för olyckor skall du inte bära omkring verktyget med fingret på strömbrytaren och inte ansluta det om strömbrytaren är i påslaget läge.
- Plocka bort spännycklarna innan du sätter i gång verktyget. En spännyckel som är fäst i en rörlig del av verktyget kan förorsaka allvarliga kroppsskador.
- Sträck inte ut armen för långt. Stå stadigt på benen. En stabil arbetsposition gör att man bättre kan kontrollera sitt verktyg, om någonting oförutsett händer.

Använd lämpliga kläder. Ha inte lösa kläder eller smycken. Håll även håret, kläderna och handskarna på avstånd från rörliga delar. Lösa kläder, smycken och långt hår kan fastna i rörliga delar.

- När du använder hörselskydd minskar din förmåga att uppfatta varningar (skrik och alarm). Du måste vara extra uppmärksam på vad som sker i arbetsområdet.

**ANVÄNDNING OCH UNDERHÅLL AV ELEKTRISKA VERKTYG**

- Kör inte verktyget för hårt. Använd ett verktyg som är anpassat till det arbete du vill utföra. Verktyget är effektivare och säkrare om det används med den hastighet som det är konstruerat för.

- Använd inte ett elektriskt verktyg, om det inte går att sätta i gång det och stoppa det med strömbrytaren. Ett verktyg som inte kan sättas på och stängas av korrekt är farligt och måste absolut repareras.
- Dra ut kontakten ur uttaget och/eller ta bort batteripacket från det motordrivna verktyget innan du utför några justeringar, byter tillbehör eller förvarar verktyget. Sådana förebyggande åtgärder minskar risken för oavsiktlig start.
- Förvara elektriska verktyg utom räckhåll för barn. Låt inte personer som inte känner till verktyget eller inte har tagit del av dessa säkerhetsföreskrifter använda det. Elektriska verktyg är farliga i händerna på ovana personer.
- Sköt väl om dina verktyg. Kontrollera de rörliga delarnas inställning. Kontrollera att ingen del är skadad. Kontrollera monteringen och alla andra delar som kan påverka verktygets funktion. Om någon del är skadad, låt reparera verktyget innan du använder det. Många olyckor beror på en slarvig skötsel av verktygen.
- Låt inte smuts byggas upp på din trimmer. Rengör ofta för att bibehålla god ventilation. Följ rengöringsanvisningarna i denna bruksanvisning.
- Följ dessa säkerhetsföreskrifter då du använder verktyget, tillbehör, bits, etc., med hänsyn till verktygets speciella egenskaper, arbetsområdet och det arbete som skall utföras. Använd ditt elektriska verktyg endast för arbeten till vilka det är anpassat, för att undvika farliga situationer.

**ANVÄNDNING OCH UNDERHÅLL AV BATTERIVERKTYG**

- Använd endast den batteriladdare som tillverkaren rekommenderar. En batteriladdare som passar en typ av batteripack kan vara en brandfara om den används med en annan typ av batteripack.
- Använd endast specialanpassade batteripack till batteriverktyg. Om du använder andra batteripack ökar du risken för skador och brand.
- När batteripacket inte används ska det hållas borta från metallföremål som gem, mynt, nycklar, spikar, skruvar och andra små metallföremål som kan kortsluta batteriets poler. Vid kortslutning finns risk för brännskador eller brand.
- Vätska kan läcka ut från batteripacket vid felaktig användning; undvik kontakt med vätskan. Spola med vatten om du kommer i kontakt med den. Uppsök omedelbart läkarhjälp om du får vätska i ögonen. Den kan orsaka irritation och brännskador.

**UNDERHÅLL**

## Svenska

- Alla reparationer måste utföras av en kompetent tekniker, som använder endast ursprungliga reservdelar. Du kan då använda ditt elektriska verktyg i all trygghet.
- Underhåll
- Ta bort batteriet från maskinen efter användning och före förvaring; kontrollera så att inga skador har uppstått.
- Förvara maskinen utom räckhåll för barn när den inte används.
- Grässtrimmers ska endast repareras av en auktoriserad reparatör.
- Använd endast äkta reservdelar och tillbehör från tillverkaren.

### FÖRSIKTIGHET







Trimmerhuvudet fortsätter att rotera i några sekunder efter att trimmern har stängts av.

- Vibrationsvärdena under användning av maskinen kan skilja sig från det angivna totalvärdet beroende på hur maskinen används.
  - Det har rapporterats att vibrationer från handverktyg kan bidra till Raynauds syndrom hos vissa personer. Symptomen kan innefatta stickningar, domningar och vita fingrar vilka oftast framträder vid kyla. Årftliga faktorer, kyla och fukt, diet, rökning och arbetsrutiner tros alla bidra till utvecklandet av dessa symptom. Det finns förebyggande åtgärder som du kan vidta för att försöka minska vibrationernas påverkan:
    - Håll dig varm när du arbetar i kallt väder. Använd handskar för att hålla kvar värmen i händer och handleder. Kyla har rapporterats som en viktig del i utvecklandet av Raynauds syndrom.
    - Träna och rör på dig efter varje användningstillfälle för att öka blodcirkulationen.
    - Ta ofta pauser från arbetet. Begränsa tiden du utsätter dig varje dag.
- Upphör omedelbart om du upplever några av dessa symptom och uppsök din läkare.



## Svenska

## SYMBOLER

Vissa av nedanstående symboler kan finnas på ditt verktyg. Lär dig känna dem och memorera deras betydelse. Genom en korrekt tolkning av dessa symboler kan du använda verktyget med större säkerhet och på rätt sätt.

SYMBOL	BETYDELSE/FÖRKLARING
	Anger försiktighetsåtgärder som bör vidtas för din säkerhet.
	Läs i användarhandledningen.
	Använd skyddsglasögon och öronskydd då du använder detta och öronskydd verktyg.
	Föremål kan studsas och resultera i personskada eller egendomsskada.
	Åskådare skall hållas på ett avstånd om minst 15 meter.
	Tänk på att flygande föremål kan träffa åskådare. Håll åskådare på ett säkert avstånd.
	Utsätt inte verktyget för regn och använd det inte i fuktiga områden.

Följande signalord och betydelse används för att förklara de olika risknivåerna som hör till denna produkt.

SYMBOL	SIGNAL	BETYDELSE
	<b>FARA:</b>	Indikerar en överhängande farlig situation som kan, om den inte undviks, leda till dödsfall eller allvarlig skada.
	<b>VARNING:</b>	Indikerar en potentiellt farlig situation som kan, om den inte undviks, leda till dödsfall eller allvarlig skada.
	<b>FÖRSIKTIGHET:</b>	Indikerar en potentiellt farlig situation som kan, om den inte undviks, leda till mindre eller medelstora skador.
	<b>FÖRSIKTIGHET:</b>	(Utan säkerhetssymbolen) Indikerar en situation som kan leda till egendomsskada.

## SERVICE

Att serva produkten kräver extrem försiktighet och kunskap och bör endast utföras av en kvalificerad servicetekniker. Vi rekommenderar att du returnerar produkten till din närmsta AUKTORISERADE VERKSTAD för reparation. Använd endast identiska utbytesdelar när produkten servas.

 **VARNING**

Användning av elektriska verktyg kan resultera i att främmande föremål kastas upp i ögonen vilket kan leda till allvarlig ögonskada. Bär alltid skyddsglasögon med breda sidoglas, eller ett helt ansiktsskydd när det behövs, innan du börjar använda det elektriska verktyget. Vi rekommenderar användning av en ansiktsskydd över skyddsglasögon eller standardskyddsglas med breda sidoglas. Använd alltid ögonskydd som är märkta i enlighet med EN 166.

## Svenska

## SPECIFIKATIONER

Spänning	40V
Hastighet utan belastning	7500 RPM
Trimmerhuvud	Automatisk trådmatning
Tråddiameter	1.60 mm
Vikt inklusive batteripack	4.1 kg

Accupak	29717 / 29727
Laadapparaat	29417 / 29447

## MONTERING

## PACKA UPP

Denna produkt kräver montering

- Ta försiktigt ur produkten och tillbehören ur kartongen. Kontrollera att alla föremål som står med på packsedeln finns med.

**⚠ VARNING**

Använd inte maskinen om någon del på packsedeln redan är monterad på maskinen när du plockar upp den ur förpackningen. Delarna på denna lista monteras inte av fabriken och kräver användarmontering. Om du använder en produkt som kan ha förmonterats felaktigt kan det resultera i allvarliga personskador.

- Undersök produkten noggrant och se till att inga skador har uppstått under frakten.
- Kasta inte bort förpackningsmaterialet förrän du har kontrollerat och provat produkten.

## PACKLISTA

Trädtrimmer  
Främre handtag  
Gräsdeflektor  
Växtskydd  
batteri  
Batteriladdare  
Instruktionsbok

**⚠ VARNING**

Använd inte denna produkt om några delar är skadade eller saknas innan delarna är utbytta. Användning av den här produkten med skadade eller saknade delar kan resultera i allvarig personskada.

**⚠ VARNING**

Försök inte att modifiera denna produkt eller skapa tillbehör till den som inte är rekommenderade för denna produkt. Sådana modifieringar anses vara missbruk av produkten och kan resultera i farliga situationer som kan leda till allvariga personskador.

**⚠ VARNING**

Koppla alltid ur tändstiftets matarkabel då du monterar delar. Underlåtenhet att följa denna föreskrift kan leda till oavsiktlig igångsättning som kan förorsaka allvarliga kroppsskador.

## BESKRIVNING

1. Övergången trigger
2. Bakre handtag
3. Läsbar avtryckare
4. Främre handtag
5. Övre skaft
6. teleskopskaftskoppling
7. Lägre shaft
8. Växtskydd
9. Gräsdeflektor
10. Skjutreglage för att ställa in trimningsdiameter
11. Skärtråd
12. Svängbar button
13. Edger wheel
14. Marken/Edger button
15. Batteri
16. Batteriladdare

## Svenska

### MONTERA GRÄSDEFLEKTORN

Se fi gur 2.

#### VARNING

Tråдавskäraren på gräsdeflektorn är vass. Undvik att komma åt bladet. Att komma i kontakt med bladet kan orsaka allvarliga personskador.

- Ta bort batteripack.
- Invertera gräs trimmer/ogräs för att komma åt trimmer huvudet.
- Med hjälp av en Phillips skruvmejsel för huvudet, ta bort förinstallerade skruven (1) från trimmer huvudet.
- Placera Garden (2) till trimmer huvudet.
- Justera skruven hålet på Garden med skruv på trimmer huvudet.
- Lägg skruven i trimmer huvudet fastening Garden på plats.

### ANVÄNDNING

#### VARNING

Tillåt dig inte att bli oförsiktig när du känner dig hemma med maskinen. Kom ihåg att ett ögonblick av försiktighet räcker för att orsaka allvarlig skada.

#### VARNING

Bär alltid skyddsglasögon eller skyddsglas med breda sidoglas när du använder elektriska verktyg. Att inte göra det kan resultera i att objekt kastas in i ögonen vilket kan resultera allvarlig skada.

#### VARNING

Använd aldrig skärblad, slaga, vajrar eller rep tillsammans med den här produkten. Använd inte några tillbehör som inte rekommenderas av tillverkaren av den här produkten. Användning av tillbehör som inte rekommenderas kan resultera i allvarlig personskada.

Se bruksanvisningen till ditt batteripack och din laddare för fullständiga återuppladdningsinstruktioner.

**NOTERA:** För att undvika allvarlig personskada ska du alltid ta bort batteripacket och hålla händerna borta från låsknappen när du bär eller transporterar verktyget.

### SÄTTA I BATTERIPACKET

Se fi gur 3.

- Placera batteripacket i trimmern. Rikta in de upphöjda delarna av batteripacket med spåren i trimmerns batteriport.
- Kontrollera att haken på undersidan av batteripacket knäpper fast och att batteripacket sitter ordentligt i trimmern innan användning påbörjas.

### TA BORT BATTERIPACKET

Se fi gur 3.

- Släpp upp den steglösa avtryckaren för att stanna trimmern.
- Tryck på knappen längst ned på batteriet, och håll den intryckt.
- Ta bort batteripacket från trimmern.

### TELESKOPSKAFT

Se fi gur 4.

- Skaflets längd kan inte justeras.
- Sätt i det svängda skaflet i skafkopplingen på det övre skaflet.
- Vrid åt kopplingen genom att vrida det medsols. Kontrollera att den övre och nedre delen av skaflet är ordentligt åtdragna innan du sätter tillbaka batteripacket.

### STARTA/STANNA TRIMMERN

Se fi gur 5.

- "Greppa det främre handtaget med en hand för att starta trimmern samtidigt som du håller i det bakre handtaget med den andra handen; kontrollera att du trycker in spärren tillsammans med avtryckaren.
- Släpp upp den steglösa avtryckaren för att stoppa trimmern.

### ANVÄNDA TRIMMERN

Se fi gur 6.

Följ dessa tips när du använder trimmern:

- Håll trimmern med din högra hand på det bakre handtaget och din vänstra hand på det främre handtaget.
- Håll ett stadigt grepp med båda händerna när du använder verktyget.



## Svenska

- Trimmern ska hållas i en komfortabel position med det bakre handtaget ungefär i höfthöjd.
- Klipp högt gräs från toppen och nedåt. Det hindrar gräset från att trassla in sig runt skaffkäpan och tråd huvudet vilket skulle kunna leda till överhettning.

Om gräs trasslas in runt tråd huvudet:

- Ta bort batteripacket från trimmern.
- Ta bort gräset.

### VARNING

Om du kommer i kontakt med trimmerhuvudet kan det orsaka allvarliga personskador.

### TRIMNINGSTIPS

Se fi gur 8.

Följ dessa tips när du använder trimmern:

- Luta trimmern mot det området som ska trimmas, detta är det optimala trimningsområdet.
- Trimmern gör sitt jobb bäst om den förflyttas från vänster till höger över området som ska trimmas; den är mindre effektiv om den flyttas från höger till vänster.
- Kör inte in hela trimmerhuvudet i det oklippta gräset utan använd trimmerlinans yttersta del för att utföra klipningen.
- Var försiktig när du trimmar. Om du träffar ett stängsel eller andra metallföremål så slits linan fortare eller går av. Även andra hårda föremål, som sten, tegel, asfalt och trä, gör att linan slits fortare.
- Undvika att träffa träd eller större buskar. Trimmerlinan kan orsaka skador på växter och föremål, t.ex. trädens bark, träpaneler och fasader av andra material, stängselstolpar och så vidare. Var försiktig när du trimmar.

### MATA FRAM TRÅD

**NOTERA:** Trimmern är utrustad med en automatisk matning av tråden. Om du slår tråd huvudet för att försöka mata fram tråd så förstör du trimmern och garantin upphör att gälla.

- Släpp upp avtryckaren när trimmern är igång.
- Vänta två sekunder och tryck sedan på avtryckaren.

**NOTERA:** Tråden matas ut ungefär 6,35 mm varje gång trimmern stoppas och startas med avtryckaren tills tråden når gräsdeflektorns avskärningsblad.

- Återupta trimning.

### MATA FRAM TRÅD MANUELLT

Se fi gur 7.

- Ta ur batteriet.
- När tråden har matats ut ska maskinen alltid hållas i normal användningsposition innan den startas.

### JUSTERBAR TRIMNINGSDIAMETER

Se fi gur 9.

- Vrid växtskyddet till dess arbetsposition för att undvika att trimma blommor och växter av misstag.
- Ta bort batteripacket.
- Justera "skjutreglaget för trimningsdiameter" på gräsdeflektorn för att justera diametern på trimningsområdet. Det finns 2 diameterinställningar: 30 cm, 25 cm.

**NOTERA:** en mindre trimningsdiameter maximerar körtiden och trimningshastigheten och en stor trimningsdiameter gör det möjligt att slutföra trimningen fortare.

### AVSKÄRNINGSBLAD FÖR TRÅD

Se fi gur 10.

Den här trimmern har ett avskärningsblad på gräsdeflektorn för att kapa tråden. För bästa resultat bör tråden matas fram så långt att den kapas av avskärningsbladet. Mata fram mer tråd om du hör att motorn går snabbare än normalt eller om trimningseffekten minskar. Det behåller bästa effektiviteten och håller tråden tillräckligt lång för att den ska kunna matas ut ordentligt.

### ROTERBART BAKRE HANDTAG

Se fi gur 12.

Det roterbara bakre handtaget används tillsammans med kantanslaget.

- Ta ur batteriet.
- Tryck ned på anslagens lås och vrid handtaget medsols tills anslagens lås fastar på plats.
- Släpp upp anslagens lås.

### KANTKLIPNING

Se fi gur 12-13.

- Ta ur batteriet.

Rotera det bakre handtaget när du använder kantanslaget för att kantklippa trottoarer och gångvägar. För att använda kantanslaget, fäll ner det från förvaringspositionen.

### VARNING

Endast identiska originaldelar får användas vid byte. Användning av andra delar kan innebära fara eller skada apparaten.

## Svenska

**⚠ VARNING**

För att undvika allvarliga skador ska du alltid ta bort batteripacket från verktyget när du ska rengöra eller underhålla produkten.

**ALLMÄNT UNDERHÅLL**

Före varje användning, kontrollera produkten så att inga delar är skadade eller saknas och att inga lösa föremål exempelvis skruvar, muttrar, bultar, lock etc. förekommer. Dra åt alla fästansordningar och lock och använd inte produkten förrän alla skadade eller saknade delar är utbytta. Ring kundservice för assistans.

Undvik att använda lösningsmedel vid rengöring av plastdelar. De flesta plaster är känsliga för skador vid användning av olika typer av kommersiella lösningsmedel och kan skadas om du använder sådana. Använd en ren och torr trasa för att ta bort smuts, damm, olja, fett, osv.

**⚠ VARNING**

Låt aldrig bromsvätska, bensin, bensinbaserade produkter, inträngande oljor, etc., komma i kontakt med plastdelarna. Kemikalier kan skada, försvaga eller förstöra plaster och det kan leda till allvariga personskador.

Enbart de delar som står med på listan över delar är tänkta att kunna repareras eller bytas ut av kunden. Alla andra delar ska bytas ut av ett auktoriserat servicecenter.

**BATTERILADDARE OCH BATTERIPACK**

29717/29727 - 40V 73Wh/146Wh Litiumbatteripack

29417/29447 - 40V Batteriladdare

**BORTTAGNING AV BATTERIPACK OCH FÖRBEREDELSE INNAN DET KAN ÅTERVINNAS**

Kontakta kundtjänst för de senaste reservdelarna och tillbehören.

**⚠ VARNING**

Täck över batteripackets kontaktytor med kraftig tejp när det har tagits bort från verktyget. Försök inte att förstöra eller plocka isär batteripacket eller någon av dess komponenter. Litiumjon- och nickelkadmiumbatterier måste lämnas för återvinning. Ta aldrig på båda kontaktytorna samtidigt med kroppen eller med metallföremål eftersom det kan kortsluta batteriet. Håll på avstånd från barn. Om dessa varningar inte efterföljs kan det resultera i brand och/eller allvarliga skador.

**BYTE AV SPOLE**

Se fi gur 12.

- Använd endast enfibertråd med en diameter på 1.5 mm.
- Ta ur batteriet.
- Tryck in filkarna på sidan av spollocket.
- Lyft upp spolhållaren för att ta bort.
- Ta bort den gamla spolen.
- För att montera den nya spolen, kontrollera att tråden sitter fast i hålet. Änden på tråden måste nå ungefär 15 cm ut från hålet.
- Sätt i den nya spolen så att tråden och hålet riktas in mot öljetten på tråd huvudet. Trå tråden genom öljetten.
- Dra tråden som sticker ut från tråd huvudet så att tråden lossnar från hålet i spolen.
- Sätt tillbaka spolhållaren genom att trycka in filkarna i hålen och tryck ned tills spolhållaren klickar fast.

**BYTA TRÅD**

Se fi gur 12-13.

- Ta ur batteriet.
- Ta bort spolen från tråd huvudet.

**NOTERA:** Ta bort all gammal tråd på spolen.

- Kapa av en tråd bit som är ungefär 3 meter lång. Använd endast enfibertråd med en diameter på 1.5 mm.
- Sätt in tråden i ankarhålet på den övre delen av spolen. Vira tråden runt den övre delen av spolen medsols enligt pilarna på spolen. Sätt i tråden i hålet på den övre spolf länsen och lämna ungefär 15 cm tråd bakom hålet. Ta inte för mycket tråd. Efter att du har virat upp tråden ska det vara minst 1/4in mellan den uppvirade tråden och utkanten på spolen.
- Sätt tillbaka spolen och spollocket. Se Utbyte av spole tidigare i den här bruksanvisningen.

## Svenska

### FÖRVARA TRIMMERN

- Ta bort batteripacket från trimmern innan förvaring.
- Ta bort alla främmande föremål från trimmern.
- Förvara på en välventilerad plats där den är oåtkomlig för barn.
- Håll den borta från frätande ämnen som trädgårdskemikalier eller vägsalt.
- Förvara och ladda om batteriet på en sval plats. Temperaturer som är lägre eller högre än normal rumstemperatur förkortar batteriets livslängd.
- Ställ aldrig undan ett urladdat batteri. Efter användningen bör du vänta tills batteriet avkylts och

ladda om det omedelbart.

- Förvara batteripacket där temperaturen är under 27°C och där det inte är fuktigt.
- Alla batterier förlorar sin laddningskapacitet med tiden. Ju högre temperaturen är, desto snabbare förlorar batteriet sin laddningskapacitet. Om du inte använder häckklipparen under längre perioder bör du ladda om batteriet varje månad eller varannan månad. Detta förlänger batteriets livslängd.

## FELSÖKNING

Problem	Möjlig orsak	Lösning
Tråden matas inte ut när jag använder huvudet med den automatiska trådmatningen.	Linan har fastnat i sig själv.	Smörj med silikonspray.
	Inte tillräckligt med lina på spolen.	Sätt dit mer lina. Referera till den lämpliga linbytessektion i denna manual.
	Linan är sliten för kort.	Dra i tråden samtidigt som du trycker ned knappen.
	Linan är intrasslad i spolen.	Ta bort linan från spolen och sätt tillbaka. Referera till lämplig linbytessektion i denna manual.
Gräs fastnar runt skaftkåpan och tråd huvudet.	Trimning av högt gräs vid marknivå.	Klipp högt gräs från toppen och nedåt för att förhindra att det trasslar in sig.
Motorn startar inte när avtryckaren är intyckt.	Batteriet är inte fastsatt.	För att sätta fast batteriet ordentligt måste flikarna på varje sida klicka fast ordentligt.
	Batteriet är urladdat.	Ladda batteripacket enligt instruktionerna som medföljer din modell.
	Skaftet är inte fullständigt ihopkopplat.	Kontrollera att det svängda skaftet sitter helt i skaftkopplingen på det övre skaftet och dra åt skaftkopplingen.

## Dansk

Trimmeren er designet og fremstillet efter høje standarder for driftssikkerhed, nem betjening og operatørsikkerhed. Korrekt plejet og vedligeholdt vil den give dig mange års robust, problemfri ydelse.

Tack för att du köper en Greenworks Tools-produkt.

**OPBEVARE DETTE HÆFTE FOR FREMTIDDIG REFERENCE.**

### INDLEDNING

Dette apparat må ikke bruges af personer (inklusive børn) med nedsatte fysiske, sensoriske eller mentale evner eller mangel på erfaring og kendskab, medmindre de holdes under opsyn eller er blevet instrueret i brugen af apparatet af en person, der er ansvarlig for deres sikkerhed.

Børn skal holdes under opsyn for at undgå, at de leger med apparatet.

Dette produkt har mange funktioner, der gør dets brug mere behageligt og fornøjeligt.

Sikkerhed, drift og pålidelighed er højt prioriteret i designet af dette produkt, hvilket gør det let at vedligeholde og betjene.

### TILTÆNKT ANVENDELSESFORMÅL

Denne trimmer er beregnet til skæring af både græs og blød vegetation samt til trimning af græskanter i private haver, som ikke er tilgængelige med en plæneklipper.

Klippeplanet bør altid være omtrent parallelt med jordoverfladen, hvis det ikke anvendes på denne måde, øges faren for person- og tingskader som følge af udslyngende genstande betydeligt.

Apparatet må ikke bruges i offentlige haver, parker, sportscentre og i vejsider samt indenfor land- og skovbrug. Græsklipperen må ikke bruges til klipning af: Hække og buske, blomster. Bør aldrig anvendes med vertikalt roterende knive.

### ALMINDELIGE SIKKERHEDSREGLER

#### ADVARSEL

Alle sikkerhedsadvarsler og alle anvisninger skal læses. Manglende overholdelse af advarslerne og anvisningerne kan medføre elektrisk stød, brand og/eller alvorlige personskader.

Gem vejledningen med advarsler og anvisninger til senere opslag.

#### ADVARSEL

Læs alle advarsler og anvisninger grundigt igennem. Hvis nedenstående forskrifter ikke overholdes, kan der ske uheld og ulykker som brand, elektrisk stød og/eller alvorlige personskader.

Med udtrykket "elværktøj" i advarslerne menes batteridrevet (trådløst) elværktøj.

- Bær beskyttelsesbriller.
- Lad aldrig børn eller personer uden kendskab til brugsanvisningen bruge maskinen.
- Undlad at bruge maskinen, når der er personer, især børn, eller dyr i nærheden.
- Brug kun apparatet i dagslys eller under en god kunstig belysning.
- Inden redskabet tages i brug, eller hvis det har været udsat for slag, skal det ses efter for slitage eller beskadigelse. Hvis det er tilfældet, skal det repareres.
- Brug aldrig maskinen med beskadigede skærme eller uden påmonterede skærme.
- Hold altid hænder og fødder på afstand af skærende dele, ikke mindst når motoren startes.
- Pas på ikke at komme til skade på evt. monteret udstyr til afkortning af filamenttrådlængden. Når man har monteret en ny tråd, skal maskinen altid stilles tilbage i normal arbejdsposition, inden den tændes.
- Påmontrér aldrig skærende udstyr af metal.
- Brug aldrig reservedele eller tilbehør, som enten ikke leveres eller anbefales af producenten.
- Inden man kontrollerer, rengør eller udfører arbejde på maskinen (eller når den ikke anvendes), skal batteriet kobles fra maskinen.
- Sørg altid for, at ventilationsåbningerne er fri for affald.

#### LÆS ALLE ANVISNINGER ARBEJDSOMGIVELSER

- Sørg for at holde arbejdsstedet rent og ryddeligt og for at have godt lys til arbejdet. Rodede og mørke arbejdssteder er kilde til uheld og ulykker.
- Brug ikke elektriske redskaber eller værktøjer i eksplosionsfarlige omgivelser, f.eks. i nærheden af brændbare væsker, dampe eller letantændeligt støv. Gnister fra elektriske redskaber eller værktøjer kan antænde disse væsker, dampe eller støvansamlinger eller forårsage eksplosion.
- Sørg for, at tilskuere (især børn og dyr) er mindst 15m fra arbejdsområdet. De kan virke distraherende, så man mister kontrollen over værktøjet eller redskabet.

**ELEKTRISK SIKKERHED**

- Elværktøjets elstik skal passe til elnetkontakten. Elstikket må aldrig modificeres på nogen som helst måde. Undlad brug af adapterstik til jordede (stelforbundne) elværktøjer. Umodificerede elstik og passende elnetkontakter reducerer faren for elektrisk stød.
- Undgå kropskontakt med jordede eller stelforbundne overflader som fx rør, radiatorer, komfurer og køleskabe. Der er forøget risiko for elektrisk stød, hvis din krop er forbundet med jord eller stel.
- Elværktøjer må ikke udsættes for regn eller fugt. Hvis der trænger vand ind i et elværktøj, øges faren for elektrisk stød.

**PERSONLIG SIKKERHED**

- Vær opmærksom. Hold opmærksomheden koncentreret om arbejdet, og brug sund fornuft, når der arbejdes med elektriske redskaber eller værktøjer. Det elektriske redskab eller værktøj må aldrig bruges, når man er træt, hvis man er påvirket af spiritus eller narkotika eller tager medicin. Glem aldrig, at man blot skal være opmærksom en brøkdæl af et sekund for at komme alvorligt til skade.
- Brug sikkerhedsudstyr. Beskyt altid øjnene. Alt efter forholdene skal der bruges støvmasker, skridsikre sko, hjelm eller høreværn for ikke at komme alvorligt til skade.
- Undgå utilsigtet igangsættelse. Se efter, som startstopknappen er på "stop", inden redskabet eller værktøjet tilsluttes en stikkontakt og/eller batteriet sættes i, og før redskabet eller værktøjet tages ud eller flyttes. For at forebygge ulykker må redskabet eller værktøjet ikke flyttes med fingeren på startstopknappen eller tilsluttes strømkilden, hvis startstopknappen er på "start".
- Tag spændøglerne ud, inden redskabet sættes i gang. Man kan komme alvorligt til skade, hvis spændenøglen bliver siddende på en af redskabets eller værktøjets bevægelige dele.
- Stræk ikke armen for langt ud. Stå med vægten fordelt på begge ben. I en stabil arbejdsstilling kan man bedre styre redskabet eller værktøjet, hvis der sker noget uventet.
- Vær klædt rigtigt til formålet. Undgå løsthængende tøj og smykker. Hold hår, tøj og hænder væk fra de bevægelige dele. Løsthængende tøj, smykker og langt hår kan sætte sig fast i de bevægelige dele.
- Vær opmærksom på, at brug af høreværn begrænser evnen til at høre advarsler (alarmer eller råb). Operatøren skal være ekstra opmærksom på, hvad der sker i arbejdsområdet.

**ANVENDELSE OG VEDLIGEHOLDELSE AF ELEKTRISKE REDSKABER OG VÆRKTØJER**

- Pres ikke redskabet eller værktøjet. Brug det redskab eller værktøj, der passer til opgaven. Det elektriske redskab eller værktøj er mere effektivt og sikkert, hvis det anvendes med den hastighed, det er beregnet til.
- Brug ikke det elektriske redskab, hvis det ikke kan startes og standes med start-stopknappen. Hvis redskabet eller værktøjet ikke kan tændes og slukkes rigtigt, er det farligt og skal repareres.
- Inden udførelse af justeringer, udskiftning af tilbehør eller opbevaring af elværktøjer skal elstikket trækkes ud af elnetkontakten, og/eller batteriet skal tages ud af elværktøjet. Disse forebyggende sikkerhedsforanstaltninger reducerer faren for utilsigtet start af elværktøjet.
- Opbevar elektriske redskaber utilgængeligt for børn. Lad ikke andre, som ikke kender redskabet eller værktøjet, og som ikke har læst disse sikkerhedsregler, bruge det. Elektrisk værktøj er farligt, hvis det kommer i ukundige hænder.
- Vedligehold værktøj og redskaber omhyggeligt. Se efter, om de bevægelige dele er rettet ind. Se alle dele efter for brud. Undersøg, om alt er monteret rigtigt, og kontroller alle øvrige forhold, som kan have indflydelse på redskabets eller værktøjets drift. Hvis der er beskadigede dele, skal redskabet eller værktøjet repareres inden yderligere brug. Mange uheld og ulykker skyldes forket eller manglende vedligeholdelse af værktøj og redskaber.
- Sørg for, at der ikke ophobes affald på trimmeren. Foretag ofte rengøring, så ventilationen er intakt. Lagttag rengøringstipsene i denne vejledning.
- Overhold disse sikkerhedsregler ved brug af redskabet eller værktøjet, tilbehøret, indsatserne m.v., og tag hensyn til redskabets eller værktøjets særlige egenskaber, arbejdsomgivelserne og den pågældende opgave. For at undgå farlige situationer må det elektriske redskab eller værktøj kun anvendes til de formål, det er beregnet til.

**BRUG OG PLEJE AF BATTERIVÆRKTØJER**

- Opladning må kun finde sted med den af producenten foreskrevne oplader. En oplader, der er beregnet til én type batteri, kan udgøre en brandsikro, hvis den bruges til en anden batteritype.
- Brug kun batteriværktøjer sammen med specifikt godkendte batterier. Brug af andre batterityper kan medføre fare for personskade og brand.
- Når batteriet ikke bruges, må det ikke opbevares sammen med metalgenstande som fx papirclips, mønter, nøgler, søm, skruer eller andre

## Dansk

metalgenstande, som kan skabe forbindelse mellem batteriets poler. Hvis batteriets poler kortsluttes, kan det forårsage forbrændinger eller ildebrand.

- Hvis batteriet misbruges, kan der sprøjte væske ud af det; undgå kontakt med batterivæsken. Ved kontakt med batterivæsken skylles med vand. Hvis der kommer væske i øjnene, søges desuden læge. Udsprøjtet batterivæske kan forårsage irritation eller forbrændinger.

### VEDLIGEHODELSE

- Reparationer skal overlades til en fagmand, som udelukkende anvender originale reservedele. Derefter kan det elektriske redskab eller værktøj igen bruges sikkert.
- Vedligeholdelse
- Efter brug og inden opbevaring skal maskinen kobles fra batteriet og kontrolleres for skader.
- Når maskinen ikke anvendes, skal den opbevares utilgængeligt for børn.
- Græstrimmere må kun repareres af autoriserede reparatører.
- Brug kun reservedele og tilbehør, som anbefales af producenten

### GIV AGT

Klippehovedet fortsætter med at rotere i nogle sekunder, efter at maskinen er slukket.







- Afhængigt af måden, værktøjet bruges på, kan vibrationerne ved faktisk brug af maskinværktøjet afvige fra den opgivne totalværdi.
- "Der er rapporteret om, at vibrationer fra håndholdte værktøjer kan være medvirkende til en tilstand kaldet Raynauds syndrom hos visse personer. Symptomerne herpå kan være prikken, følelsesløshed og blegning af fingrene, der normalt viser sig ved kuldepåvirkning.
- Faktorer som arvelighed, udsættelse for kulde og fugt, kost, rygning og arbejdsvaner menes alle at medvirke til udviklingen af disse symptomer. Der findes forholdsregler, som operatøren kan træffe for at begrænse påvirkningen fra vibrationer:"
  - Hold kroppen varm i koldt vejr. Brug handsker, så hænder og håndled holdes varme under arbejdet. Der er rapporteret om, at koldt vejr er en væsentlig faktor til Raynauds syndrom.
  - Motionér efter hver arbejdsperiode for at øge blodcirkulationen.
  - Hold hyppige arbejdspauser. Begræns eksponeringen for vibrationer pr. dag.

Hvis du mærker nogen af symptomerne på denne tilstand, skal du straks ophøre med arbejdet og søge læge.

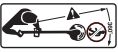

## Dansk

### SYMBOLER

Visse af nedenstående symboler kan være anført på redskabet. Kig dem omhyggeligt igennem, og husk, hvad de betyder. Hvis disse symboler er forstået rigtigt, kan redskabet bruges mere sikkert og hensigtsmæssigt.

SYMBOL	FORKLARING
	Angiver sikkerhedsmæssige forholdsregler.
	Se i instruktionsbogen.
	Brug sikkerhedsbriller og høreværn under arbejdet med dette redskab.
	Genstande kan rikochere og føre til skader.
	Sørg for, at ingen personer eller dyr befinder sig på mindre end 15 meters afstand.
	Pas på, at tilskuere ikke rammes af udslyngede eller flyvende objekter. Tilskuere skal holdes på sikker afstand af maskinen.
	Produktet må ikke udsættes for regn eller bruges på fugtige steder.

Følgende signalord og betydninger redegør for risikoniveauerne ved brug af denne maskine.

SYMBOL	SIGNAL	BETYDNING
	<b>FARE:</b>	Angiver en umiddelbar farlig situation, som, hvis den ikke undgås, kan medføre død eller alvorlig personskade.
	<b>ADVARSEL:</b>	Angiver en potentiel farlig situation, som, hvis den ikke undgås, kan medføre død eller alvorlig personskade.
	<b>FORSIGTIG:</b>	Indicates a potentially hazardous situation, which, if not avoided, may result in minor or moderate injury.
	<b>FORSIGTIG:</b>	(Uden sikkerhedsalarmsymbol) Angiver en situation, som kan medføre skade på omgivelser.

### SERVICE

Vedligeholdelse kræver stor omhyggelighed og viden og kun bør udføres af en kvalificeret tekniker. Vi anbefaler du leverer enheden tilbage til dit nærmeste **AUTORISEREDE**

**SERVICE CENTER** til reparation. Skal dele udskiftes må kun identiske reservedele anvendes.

### ADVARSEL

Anvendelse af denne form for værktøjer kan føre til at små stykker kastes væk fra enheden og måske rammer øjnene, hvilket kan føre til alvorlige øjenskader. Før du anvender enheden skal du altid tage sikkerhedsbriller på, og hvis nødvendigt må du tage en sikkerhedsmaske på. Vi anbefaler enten Wide Vision Safety Mask, som kan bruges over almindelige briller, eller standard sikkerhedsbriller med sidebeskyttelse. Anvend altid øjenbeskyttelse som overholder EN166

## Dansk

### SPECIFIKATIONER

Spænding	40V
Tomgangshastighed	7500 o/min
Klippehoved	Automatisk fremføring
Tråddiameter	1.60 mm
Klippeområdet diameter	25/30 cm
Vægt inkl. batteri	4.1 kg
Batteri	29717 / 29727
Oplader	29417 / 29447

### SAMLING

#### UDPAKNING

Maskinen skal samles.

- Fjern forsigtig maskinen og alt tilbehør fra æsken. Kontroller, at alle delene, der er anført på pakkelisten, findes.

#### ⚠ ADVARSEL

Brug ikke maskinen, hvis nogle af delene på pakkelisten allerede er monteret på maskinen, når du pakker den ud. Dele på denne liste er ikke monteret på maskinen af fabrikanten og skal monteres af kunden. Brug af en maskine, der er forkert samlet, kan medføre alvorlige personskader.

- Undersøg omhyggeligt maskinen og kontroller, at der ikke er sket skade eller brud under forsendelsen.
- Skil dig ikke af med indpakningsmaterialet, indtil maskinen er undersøgt og fungerer tilfredsstillende.

### PAKLISTE

Trådtrimmer  
 Forhåndtag  
 Græsskærm  
 Plantebeskytter  
 Batteri  
 Oplader

### BRUGERVEJLEDNING

#### ⚠ ADVARSEL

Hvis der måtte mangle nogen dele, så må enheden ikke anvendes før disse er udskiftet. Brug af dette produkt med beskadigede eller manglende dele kan medføre alvorlige personskader.

#### ⚠ ADVARSEL

Forsøg ikke at modificere denne enhed eller at anvende tilbehør som ikke er beregnet til denne enhed. Ændringer eller modifikationer kan føre til farlige situationer og dermed risiko for skader.

#### ⚠ ADVARSEL

Fjern altid strømkablet på tændrøret inden montering af dele. Hvis denne regel ikke overholdes, kan maskinen starte ved et uheld og forårsage alvorlige ulykker.

### BESKRIVELSE

1. Skifte trigger
2. Baghåndtag
3. Sikringsudløser
4. Forhåndtag
5. Overskåft
6. teleskopskaftkobling
7. Lavere shaft
8. Plantebeskytter
9. Græsskærm
10. Klippediameter-regulator
11. Klippetråd
12. HÆNGSLET button
13. Edger wheel
14. Sig/Edger button
15. Batteri
16. Oplader



**MONTERING AF GRÆS AFBØJER**

Se Fig. 2.

**⚠ ADVARSEL**

Trådafkortningskniven på græsskærmen er skarp. Undgå kontakt med kniven. Undgår man ikke kontakt, er der fare for alvorlige personskader.

- Fjern batteripakken.
- Vend græs trimmer/edger for at få adgang til mindre hoved.
- Brug en stjerneskrueetrækker hoved, fjern forudinstallerede skruen (1) fra den mindre hoved.
- Anbring guard (2) på mindre hoved.
- Juster skrue hul på vagt med skrue hullet på de mindre hoved.
- Sæt skruen i mindre hoved, fastening vagt på plads.

**ANVENDELSE****⚠ ADVARSEL**

Selvom du er meget erfare i at anvende denne enhed bør du altid være forsigtig. Husk at uforsigtighed i et kort øjeblik kan føre til alvorlige skader.

**⚠ ADVARSEL**

Bær altid sikkerhedsbriller eller sikkerhedsbriller med sidebeskyttelse når enheden anvendes. Følges dette råd ikke kan det føre til at små stykker kastes mod øjenene og fører til alvorlige skader.

**⚠ ADVARSEL**

Brug aldrig knive, tærskedstyr, wire eller reb sammen med dette produkt. Anvend ikke noget tilbehør til denne enhed som ikke er anbefalet af producenten. Anvendelse af tilbehør som ikke er anbefalet kan føre til alvorlige personlige skader.

For vejledning til fuldstændig opladning henvises til betjeningsvejledningen til batteriet og opladermodellen.

**BEMÆRK:** For at undgå alvorlige personskader skal man altid fjerne batteriet og undgå at røre ved spærreknappen, når værktøjet bæres eller transporteres.

**INDSÆTTELSE AF BATTERI**

Se Fig. 3.

- Indsæt batteriet i trimmeren. Sørg for, at kilerne på batteriet går ind i kilesporene i trimmerens batteriindgang.
- Inden ibrugtagning skal man sikre sig, at låsemekanismen i bunden af batteriet er i indgreb, så batteriet sidder ordentligt fast i trimmeren.

**UDTAGNING AF BATTERI**

Se Fig. 3.

- Stop trimmeren ved at slippe udløseren med variabel hastighedsstyring.
- Hold knappen til låsemekanismen på undersiden af batteriet inde.
- Fjern batteriet fra trimmeren.

**TELESKOPSKAFT**

Se Fig. 4.

- Skaftets længde kan ikke justeres.
- Indsæt det buede skaft i skaftkoblingen på overskaftet.
- Spænd koblingen til ved at dreje den med uret. Kontrollér, at skaftets over- og underdel er spændt ordentligt til, inden batteriet indsættes igen.

**START/STOP AF TRIMMEREN**

Se Fig. 5.

- Man starter trimmeren ved at tage fat i forhåndtaget med den ene hånd og holde fast i baghåndtaget med den anden og presse låseudløseren ind, samtidigt med at den variable hastighedsudløser også presses ind.
- Man stopper trimmeren ved blot at slippe udløseren med variabel hastighedsstyring.

**BETJENING AF TRIMMEREN**

Se Fig. 6.

Følg disse tips under brugen af trimmeren:

- Hold trimmeren med højre hånd på det bageste håndtag og venstre hånd på det forreste håndtag.
- Hold godt fast om trimmeren med begge hænder, når den er i brug.
- Trimmeren bør holdes i en komfortabel position med bageste håndtag omkring hoftehøjde.
- Højt græs klippes ovenfra og ned. Herved forhindres, at græs vikler sig rundt om skaftet og trådhovedet, hvilket kan forårsage skader pga. overophedning.

Hvis der vikler sig græs omkring trådhovedet:

- Fjern batteriet fra trimmeren.
- Fjern græsset.

**⚠ ADVARSEL**

Enhver kontakt med trimmerens klippehoved under drift kan medføre alvorlige personskader.

**KLIPPETIPS**

Se Fig. 8.

Følg disse tips under brugen af trimmeren:

- Hold trimmeren vippet frem mod det område, der skal klippes; dette er den bedste klippezone.
- Trimmeren klipper bedre, når den bevæges fra venstre mod højre hen over det område, der skal klippes; den er mindre effektiv, når den bevæges fra højre mod venstre.
- Brug enden af snoren til at udføre klipningen; tving aldrig trimmerhovedet ind i uklippet græs.
- Ståltråd og stakit giver ekstra slitage på snoren, herunder brud. Sten- og murstensvægge, kantsten og træ kan slide snoren hurtigt.
- Undgå træer og buske. Træbark, træskæringer, udvendige husbeklædninger og hegnspæle kan let blive beskadiget af snoren.

**FREMFORING AF TRÅDEN**

**BEMÆRK:** Trimmeren har et automatisk trådfremføringshoved. Hvis man banker hovedet i forsøg på at fremføre tråden, ødelægges hovedet, og garantien bortfalder.

- Slip udløsekontakten, mens trimmeren kører.
- Vent i to sekunder, og tryk så udløsekontakten ind.

**BEMÆRK:** Tråden fremføres ca. 6,35 mm, hver gang trimmeren stoppes og startes på udløsekontakten, indtil tråden har nået afkortningskniven på græsskærmen.

- Fortsæt trimmearbejdet.

**MANUEL FREMFØRING AF TRÅDEN**

Se Fig. 7.

- Tag batteriet af.
- Man fremfører tråden manuelt ved at trykke på den sorte knap på trådhovedet og samtidigt trække i tråden.
- Når man har monteret en ny tråd, skal maskinen altid stilles tilbage i normal arbejdsposition, inden den tændes.

**INDSTILBAR KLIPPEDIAMETER**

Se Fig. 9.

- Drej plantebeskytteren i arbejdsposition for at undgå utilsigtet klipning af blomster og planter.
- Fjern batteriet.
- Klippebanens diameter kan justeres ved at indstille "klippediameter-regulatoren" på græsskærmen. Der kan indstilles 2 forskellige diametre: 30cm, 25cm.

**BEMÆRK:** En klippebane med mindre diameter vil maksimere driftstiden og klippehastigheden, mens en større klippebane vil gøre det muligt at udføre trimmearbejdet hurtigere.

**TRIMMERSNOR SKÆREBLAD**

Se Fig. 10.

Trimmeren har en tråd-afkortningskniv på græsskærmen. For bedste skæring trækkes tråden ud, så den trimmes i længden af tråd-afkortningskniven. Man skal trække mere tråd ud, så snart man hører, at maskinen kører hurtigere end normalt, eller når trimmereffekten aftager. Herved opnås det bedste resultat, og samtidigt holdes tråden lang nok til, at den fremføres korrekt.

**⚠ ADVARSEL**

Ved udskiftning må der kun anvendes originale reservedele. Det kan være farligt eller ødelægge produktet, hvis der bruges andre dele.

**⚠ ADVARSEL**

For at undgå alvorlige personskader skal man altid tage batteriet ud af værktøjet i forbindelse med rengøring eller vedligeholdelse.

**GENEREL VEDLIGEHOLDELSE**

Inden hver ibrugtagning skal man inspicere hele produktet

## Dansk

for beskadigede, manglende eller løse dele som fx skruer, møtrikker, bolte, dæksler, osv. Alle fastgørelseselementer og dæksler skal fastspændes omhyggeligt, og produktet må ikke tages i brug, før alle manglende eller beskadigede dele er monteret/udskiftet.

Undgå brug af opløsningsmidler til rengøring af plastdele. De fleste plasttyper tåler ikke de forskellige typer opløsningsmidler i handlen og kan tage skade herved. Snavs, støv, olie, fedt, mv., fjernes med rene klude.

### ⚠ ADVARSEL

Sørg for, at bremsevæske, benzin, petroleumsbaserede produkter, penetreringsolie, mv., aldrig kommer i kontakt med plastdele. Kemikalier kan beskadige, blødgøre eller ødelægge plast, hvilket kan medføre alvorlig personskade.

Kun de dele, der fremgår af reservedelslisten, må repareres eller udskiftes af kunden selv. Alle andre dele skal udskiftes på et autoriseret servicecenter.

### OPLADER OG BATTERI

29717/29727 - 40V 73Wh/146Wh Lithium-batteri

29417/29447 - 40V o plader

### UDTAGNING OG FORBEREDELSE AF BATTERIET TIL GENBRUG

Kontakt kundeservice for nyeste reservedele og tilbehør.

### ⚠ ADVARSEL

Når batteriet er taget ud, tildækkes dets poler med kraftigt tape. Forsøg ikke at ødelægge eller demontere batteriet eller at fjerne nogle af dets dele. Lithium-ion- og nikkel-cadmium-batterier skal genbruges eller bortskaffes iht. gældende (miljø)regler. Man må heller aldrig røre ved polerne med metalgenstande og/eller kropsdele, da dette kan udløse kortslutning. Skal opbevares utilgængeligt for børn. Manglende overholdelse af disse advarsler kan medføre brand og/eller alvorlig personskade.

### UDSKIFTNING AF SPOLE

Se Fig. 12.

Brug kun twist 1,5mm diameter monofilament-klippetråd.

- Tag batteriet af.

- Pres tappene ind på siden af spoleskærmen.
- Træk spolediametren op og ud.
- Fjern den gamle spole.
- Når den nye spole monteres, skal man sikre sig, at tråden er indsat i åbningen i den nye spole. Kontrollér, at tråden rager ca. 15 cm ud gennem åbningen.
- Monter den nye spole således, at tråden og åbningen flugter med øjet i trådhovedet. Tråden trådes ind gennem øjet.
- Træk i tråden, der rager ud af trådhovedet, så tråden fremføres gennem åbningen i spolen.
- Indsæt atter spolesholderen ved at presse tappene ind i åbningerne og trykke ned, indtil holderen klikker på plads.

### UDSKIFTNING AF TRÅDEN

Se Fig. 12 - 13.

- Tag batteriet af.
- Fjern spolen fra trådhovedet.

**BEMÆRK:** Fjern evt. gammel tråd, der sidder tilbage på spolen.

- Skær et stykke tråd af med en længde på ca. 3meter. Brug kun monofilamenttråd med en diameter på 1.5 mm.
- Indsæt tråden i ankerhullet i spolens øverste del. Vikl tråden medurs omkring spolens øverste del - som vist med pilene på spolen. Anbring tråden i åbningen i den øverste spoelflange, så der rager ca. 15 cm tråd ud af åbningen. Vikl ikke for meget tråd på. Nor tråden er opviklet, bør der være mindst 0.635 cm den opviklede tråd og spolens yderste kant.
- Udskift spolen og spoleskærmen. Se "Udskiftning af spole" tidligere i denne brugsanvisning.

### OPBEVARING AF TRIMMEREN

- Fjern batteriet fra trimmeren, inden den opbevares.
- Afrens alle fremmedlegemer fra trimmeren.
- Opbevar den på et sted, der er utilgængeligt for børn.
- Sørg for, at den ikke kommer i nærheden af korrosive stoffer såsom havekemikalier og strøsalt.
- Opbevar og oplad batteriet et køligt sted. Højere eller lavere temperaturer end normal stuetemperatur nedsætter batteriets levetid.
- Læg aldrig et afladet batteri væk. Efter brug skal batteriet køle af og straks lades op.
- Batteriet skal opbevares på et sted, hvor temperaturen er under 27°C, og der ikke findes fugt.

## Dansk

- Alle batteriers ladekapacitet forringes med tiden. Jo højere temperatur, desto hurtigere mister det ladekapaciteten. Hvis hækkeklipperen ikke bruges i længere tid, skal batteriet lades op en gang om måneden eller hver anden måned. Derved forlænges batteriets levetid.

## FEJLFINDING

Problem	Mulig årsag	Løsning
Tråden fremføres ikke ved brug af det automatiske fremføringshoved.	Snoren er viklet ind i sig selv.	Smør med silikonespray.
	Snoren er slidt for kort.	Installer fl ere snore. Referer til sektionen omkring udskiftning af snor i denne manual.
	Snoren er viklet ind i spolen.	Træk i tråden, når knappen holdes inde.
	Snoren er viklet ind i spolen.	Fjern snor fra spolen og træk tilbage. Referer til sektionen omkring udskiftning af snor i denne manual.
Der vikler sig græs rundt om skaft og tråd hoved.	Der skæres højt græs ved jordniveau	Højt græs klippes ovenfra og ned for at undgå fastvikling.
Motoren starter ikke, når udløsekontakten trykkes ind.	Batteri er ikke sikret.	Batteriet sikres ved at kontrollere, at låsemekanismerne på hver side af batteriet klikker på plads.
	Batteri er ikke opladet.	Batteriet oplades som foreskrevet i den medfølgende betjeningsvejledning.
	Skaft ikke ordentligt samlet.	Kontrollér, at det buede skaft sidder ordentligt fast i koblingen på overskafet, og lås skaftkoblingen fast.

Din klipper er konstruert og produsert i henhold til høye standarder for pålitelighet, enkel betjening og brukersikkerhet. Når den behandles på riktig måte vil den gi deg mange års robuste og problemfrie ytelser.

Kiitos, että hankit Greenworks Tools-tuotteen.

## TA VARE PÅ DENNE MANUALEN FOR FREMTIDIG REFERANSE

### INNLEDNING

Dette utstyret er ikke ment for bruk av personer (inklusive barn) med redusert forståelse eller mangel på erfaring og kunnskap om bruken dersom de ikke får tilsyn eller har blitt opplært i bruk av en person som er ansvarlig for deres sikkerhet.

Barn må passes på for å sikre at de ikke leker med utstyret.

Dette produktet har mange funksjoner som gjør det lettere og mer behagelig å bruke.

Sikkerhet, ytelse og pålitelighet er gitt førsteprioritet ved utformingen av dette produktet, noe som gjør det lett å vedlikeholde og bruke.

### TILTENKT BRUK

Denne klipperen er konstruert for å klippe gress og myk vegetasjon og for å klippe gresskanter i private hager der man ikke kommer til med en ordinær gressklipper.

Skjæringsplanet må alltid være tilnærmedesvis parallellt med bakken. Dersom det ikke brukes på denne måten er muligheten for at det kan oppstå skade på person og eiendom betydelig økt.

Utstyret kan ikke brukes i offentlige hager, parker, idrettsanlegg, i veikanter langs offentlig vei og innen gårds- og skogbruk.

Denne gress- og kantrimmeren er ikke tillatt brukt for klipping av: Hekker og busker, blomster. Den må aldri benyttes med klippeutstyret roterende vertikalt.

### ALMENNE SIKKERHETSFORSKRIFTER

#### ⚠ ADVARSEL

Les alle sikkerhetsadvarsler og alle instruksjoner. Å unnlate å følge advarslene og instruksjonene kan føre til elektrisk støt, brann og alvorlig personskade.

Ta vare på disse advarslene og instruksene for å se i dem senere.

#### ⚠ ADVARSEL

Les nøye gjennom alle advarslene og instruksene. Hvis forskriftene nedenfor ikke overholdes, kan det forårsake ulykker som brann, elektrisk støt og/eller alvorlige personskader.

Begrepet "elektrisk verktøy" i advarslene gjelder batteridrevet (uten ledning) elektrisk verktøy.

- Bruk vernebriller.
- Ikke tillat at barn eller personer som ikke er kjent med brukermanualen bruker maskinen.
- Bruk aldri utstyret når andre – spesielt barn eller dyr – er i nærheten.
- Bruk maskinen kun i dagslys eller med godt kunstig lys.
- Før du bruker verktøyet eller hvis dette har fått et støt, skal du kontrollere at det ikke viser tegn på slitasje og ikke er skadet. Hvis det er tilfelle, skal du foreta de nødvendige reparasjonene.
- Bruk aldri verktøyet med ødelagt skjerming eller uten at skjermingen er montert.
- Hold til enhver tid hender og føtter vekke fra skjæreredskapen, spesielt når du starter motoren.
- Pass på at du ikke skades av utstyr som er montert til å kutte lengden på klippesnoren. Etter å ha trukket ut ny skjæresnor returner alltid maskinen til sin normale arbeidsposisjon før den slås på.
- Monter aldri klippeutstyr av metall.
- Bruk aldri erstatningsdeler eller tilbehør som ikke er leveret av eller anbefalt av produsenten.
- Fjern batteriet fra maskinen før du kontrollerer, rengjør eller foretar arbeider på utstyret og når det ikke er i bruk.
- Påse alltid at avfall ikke tetter ventilasjonsåpningene.

### LES ALLE INSTRUKSJONENE ARBEIDSGIVELSER

- Hold arbeidsområdet rent og godt belyst. Ulykker kan lett oppstå på rotete og mørke områder.
- Bruk ikke elektroverktøy i eksplosive omgivelser, for eksempel i nærheten av brennbare væsker, gass eller støv. Gnister fra elektroverktøy kan sette fyr på dem eller få dem til å eksplodere.
- Hold alle tilskuere (spesielt barn og dyr) minst 15 m vekke fra arbeidsområdet. De kan avlede oppmerksomheten din og få deg til å miste kontroll over verktøyet.

**ELEKTRISK SIKKERHET**

- Støpslet på det elektriske verktøyet må stemme med stikkkontakten. Foreta aldri noen form for endringer av støpslet. Ikke bruk noen form for adapterstøpsel til jordet elektrisk verktøy. Originale støpser og tilsvarende stikkontakter vil redusere risikoen for elektrisk støt.
- Unngå kroppskontakt med jordede overflater, som vannrør, radiatorer, kokeapparater og kjøleaggregater. Det er økt risiko for elektrisk støt dersom kroppen din har kontakt med jord.
- Ikke utsett elektrisk verktøy for regn eller høy fuktighet. Vann som trenger inn i et elektrisk verktøy vil øke faren for elektrisk støt.

**PERSONLIG SIKKERHET**

- Vær alltid oppmerksom. Følg godt med det du gjør og bruk sunn fornuft når du bruker et elektrisk verktøy. Bruk ikke elektroverktøyet hvis du er trett, påvirket av alkohol eller narkotika, eller hvis du tar medisiner. Husk at uforsiktighet i en brøkdel av et sekund er nok til at du kan skade deg selv alvorlig.
- Bruk et verneutstyr. Beskytt alltid øynene. Alt etter omstendighetene, bruk også støvmaske, sklislire sko, hjelm eller hørselvern for å beskytte deg mot alvorlige personskader.
- Unngå utilsiktet start. Påse at strømbryteren står på "av" før du kopler verktøyet til en stikkontakt og/eller setter inn batteriet, og når du skal ta eller frakte verktøyet. For å unngå fare for ulykke, ha ikke fingeren på strømbryteren når du flytter verktøyet og kople den ikke til strømmettet hvis strømbryteren står på "på".
- Ta ut skrunøkene før du starter verktøyet. Hvis en skrunøkkel blir liggende fast på en bevegelig del av verktøyet, kan det forårsake alvorlige personskader.
- Strekk ikke armen for langt. Stå støtt på bena. Hvis du står i en stabil arbeidsstilling, kan du lettere kontrollere verktøyet dersom det skjer noe uventet.
- Bruk egnede klær. Bruk ikke løstsittende klær og smykker. Hold håret, klærne og hendene unna bevegelige deler. Løstsittende klær, smykker og lang hår kan fanges opp av bevegelige deler.
- Vær klar over at bruk av hørselvern reduserer din evne til å høre advarsler (alarmer eller rop). Brukeren må utvise spesiell oppmerksomhet med hensyn til hva som skjer på stedet hvor det arbeides.

**BRUK OG VEDLIKEHOLD AV ELEKTROVERKTØY**

- Ikke bruk makt på verktøyet. Bruk det verktøyet som egner seg til det arbeidet du skal utføre. Elektroverktøyet er mer effektivt og sikkert hvis det brukes i det turtallet det er konstruert for.

- Bruk ikke et elektroverktøy hvis du ikke får startet og stoppet det med strømbryteren. Et verktøy som ikke kan slås på og av ordentlig er farlig og må absolutt repareres.
- Fjern støpslet fra den elektriske kontakten og/eller batteripakken fra verktøyet før det foretas justeringer, skifte av tilbehør eller lagring av verktøyet. Slike forebyggende sikkerhetstiltak reduserer risikoen for utilsiktet start av det elektriske verktøyet.
- Rydd elektroverktøyene dine utenfor barns rekkevidde. La ikke personer som ikke kjenner verktøyet eller ikke har lest disse forskriftene bruke verktøyet. Elektroverktøy er farlige når de brukes av uerfarne personer.
- Vedlikehold verktøyene dine omhyggelig. Kontroller de bevegelige delenes innstilling. Sjekk at ingen deler er ødelagt. Kontroller monteringen og alle andre elementer som kan virke inn på verktøyet drift. Hvis enkelte deler er skadet, må du få verktøyet reparert før du tar det i bruk igjen. Mange ulykker skyldes dårlig vedlikehold av verktøyene.
- La ikke avfall bygge seg opp på trimmeren. Rengjør ofte for å sikre tilfredsstillende ventilasjon. Se retningslinjer for rengjøring i denne brukermanualen.
- Overhold disse sikkerhetsforskriftene når du bruker verktøyet, tilbehørene, bitsene, osv. og ta hensyn til verktøyets særegenheter, til arbeidsområdet og arbeidsoppgaven. For å unngå farlige situasjoner, bruk elektroverktøyet kun til de arbeidsoppgavene som det er konstruert for.

**BATTERIDREVT VERKTØY – BRUK OG BEHANDLING**

- Lad bare med ladere som er spesifisert av produsenten. En lader som passer til en type batteripakke kan skape risiko for brann dersom den brukes til en annen type batteripakke.
- Bruk batteriprodukter kun med spesielt tiltenkte batteripakker. Bruk av andre batteripakker kan føre til risiko for skade og brann.
- Når batteripakken ikke er i bruk, hold den vekke fra metallgjenstander som binders, mynter, nøkler, spiker, skruer og annet som kan forbinde de to terminalene med hverandre. Kortslutning av batteriterminalene kan føre til brenning eller brann.
- Dersom batteriet misbrukes kan det slippe ut væske, unngå hudkontakt med væsken. Hvis du får kontakt med væsken fra batteriet, skyll med rikelige mengder vann. Hvis væsken får kontakt med øynene må det søkes medisinsk hjelp. Væske som kommer ut av batteriet kan føre til irritasjon eller brannskår.

**VEDLIKEHOLD**

- Reparasjoner må kun foretas av en kvalifisert tekniker og med originale reservedeler. Da kan du bruke elektroverktøyet trygt.
- Vedlikehold
- Ta batteriet ut av maskinen og undersøk for skader etter bruk og før lagring.
- Når maskinen ikke er i bruk, oppbevar den på et sted hvor barn ikke har tilgang.
- Gresstrimmere må bare repareres av autoriserte reparatører.
- Bruk bare produsentens reservedeler og tilbehør.

**⚠ ADVARSEL**







Skjærehodet fortsetter å rotere i noen få sekunder etter at maskinen er slått av.

- Vibrasjonene ved faktisk bruk av verktøyet kan skille seg fra de oppgitte totale verdiene avhengig av måten verktøyet brukes på.
  - "Det foreligger rapporter om at vibrasjoner fra håndholdt verktøy for enkelte personer kan bidra til en tilstand som kalles Raynauds Syndrom. Symptomene kan omfatte øresus, følelsesløshet og gjøre fingrene bleke, vanligvis synlig ved eksponering til lave temperaturer.
  - Arvelige faktorer, eksponering mot lave temperaturer og fuktighet, diett, røyking, arbeidspraksis blir alle ansett for å kunne bidra til å utvikle disse symptomene. Brukeren kan iverksette tiltak for muligens å redusere virkningene av vibrasjonene:"
    - Hold kroppen varm i kaldt vær. Bruk hansker og hold hender og vrister varme ved bruk av verktøyet. Det er rapportert at kaldt vær er en viktig faktor som bidrar til Raynauds Syndrom.
    - Etter hver arbeidsperiode bør det utføres øvelser for å øke blodsirkulasjonen.
    - Ta ofte pauser fra arbeidet som utføres. Begrens mengden av eksponering pr. dag.
- Hvis du opplever noen av symptomene på denne tilstanden må du øyeblikkelig avbryte arbeidet og oppsøke en lege med disse symptomene.



## Norsk

## SYMBOLER

Noen av symbolene nedenfor kan stå på verktøyet ditt. Bli kjent med dem og husk hva de står for. Dersom du tolker disse symbolene riktig, vil du kunne bruke verktøyet ditt riktig og i sikrere forhold.

SYMBOL	BRUKSOMRÅDE/FORKLARING
	Betyr at forsiktighet må vises for din egen sikkerhet.
	Les brukerhåndboken.
	Bruk vernebriller og hørselsvern når du bruker dette verktøyet.
	Objekter kan rikosjere og resultere i personskade eller skade på eiendom.
	Hold tilskuere på avstand. Hold dem minst 15 meter unna.
	Vær oppmerksom på at utkastede eller flyvende gjenstander kan treffe folk i nærheten. Hold andre mennesker på trygg avstand fra maskinen.
	Ikke utsett verktøyet for regn eller bruk på steder med høy fuktighet.

Følgende signalord og meninger har til hensikt å forklare graden av risiko forbundet med bruken av dette produktet.

SYMBOL	SIGNAL	BETYDNING
	<b>FARE:</b>	Indikerer en umiddelbart farlig situasjon, som, dersom den ikke unngås, kan føre til alvorlig personskade eller død.
	<b>ADVARSEL</b>	Indikerer en potensiell farlig situasjon, som, dersom den ikke unngås, kan føre til alvorlig personskade eller død.
	<b>ADVARSEL:</b>	Indikerer en potensiell farlig situasjon, som, dersom den ikke unngås, kan føre til mindre eller moderate skader.
	<b>ADVARSEL:</b>	(Uten advarende sikkerhetssymbol) Indikerer en situasjon som kan føre til skade på ting.

## SERVICE

Vedlikehold krever ekstrem forsiktighet og kunnskap og skal kun utføres av en kvalifisert servicetekniker. Vi anbefaler at du returnerer produktet til din nærmeste AUTORISERTE SERVICECENTER for reparasjon. Når det er til service, bruk kun originale reservedeler.

**⚠ ADVARSEL**

Operasjon av ethvert elektrisk verktøy kan resultere i at fremmedlegemer blir kastet i øynene dine, som kan resultere i alvorlig øyeskade. Før du starter å bruke elektrisk verktøy, skal du alltid bruke vernebriller med sidevern, eller et fulldekkende ansiktsvern når det er nødvendig. Vi anbefaler en sikkerhetsmaske med et bredt synsfelt over briller eller standard vernebriller med sidevern. Bruk alltid vernebriller som er merket i overensstemmelse med EN 166.



## Norsk

## SPESIFIKASJONER

Spenning	40V
Hastighet uten belastning	7500 o/min
Skjærehode	Automatisk snormating
Diameter på klippesnoren	1.60 mm
Diameter på klippeområdet	25/30 cm
Vekt med batteripakke	4.1 kg

Batteri	29717 / 29727
Lader	29417 / 29447

## MONTERING

## OPPAKKING

Dette produktet krever montering.

- Ta forsiktig produktet og eventuelt annet utstyr ut av esken. Påse at alt som er ført opp på pakklisten befinner seg i esken.

**⚠ ADVARSEL**

Ikke bruk produktet dersom noen del på Pakklisten allerede er montert når du pakker opp produktet. Deler på denne listen er ikke montert på produktet ved fabrikk og krever montering av kunden. Bruk av et produkt som ikke er korrekt montert kan føre til alvorlig personskade.

- Inspiser innholdet grundig og påse at det ikke har oppstått skader under transporten.
- Ikke kast emballasjen før det er foretatt en grundig inspeksjon og gjennomført en tilfredsstillende prøve av produktet.

## PAKKLISTE

Snorkutter  
Fremre håndtak  
Gressavviser  
Plantebeskytter  
Batteri  
Lader  
Bruksanvisning

**⚠ ADVARSEL**

Hvis noen deler er skadet eller mangler, skal du ikke bruke dette produktet før delene er erstattet. Bruk av dette produktet med skadede eller manglende deler kan føre til alvorlig personskade.

**⚠ ADVARSEL**

Ikke forsøk å modifisere dette produktet eller Alle slike forandringer eller modifikasjoner er feil bruk og kan resultere i farlige tilstander og fører til mulig alvorlige personskader.

**⚠ ADVARSEL**

Koble alltid ut tennpluggens kabel når du monterer deler. Hvis denne forskriften ikke overholdes, kan det forårsake utilsiktet start, noe som kan medføre alvorlige personskader.

## BESKRIVELSE

1. Bryter trigger
2. Bakre håndtak
3. Låsbryter som hindrer start
4. Fremre håndtak
5. Øvre sjaft
6. kobling for teleskopisk stang
7. Bryter trigger
8. Plantebeskytter
9. Gressavviser
10. Klippdiameterglider
11. Klippesnor
12. Vridningsidretter button
13. Edger wheel
14. Trimmer/Edger button
15. Batteri
16. Lader

**Å SETTE PÅ GRESSAVELEDEREN**

Se Figur 2.

**⚠ ADVARSEL**

Snorkutterbladet på gressutkasteren er svært skarp. Unngå kontakt med bladet. Å ikke unngå kontakt med bladet kan føre til alvorlig personskade.

- Fjern batterisettet.
- Inverter gress trimmer/edger å adgang trimmeren hodet.
- Bruk en stjerneskrutrekker fjerne de forhåndsinstallerte skruen (1) fra trimmeren hodet.
- Plass vakt (2) på trimmeren hodet.
- Juster skruerhullet på vakt med skruerhullet på trimmeren hodet.
- Sett inn skruen i trimmeren hodet, festing vakt på plass.

**DRIFT****⚠ ADVARSEL**

Ikke la fortrolighet med dette produktet gjøre deg uforsiktig. Husk at uforsiktighet i løpet av et brøkdell av et sekund er nok til å volde alvorlig personskade.

**⚠ ADVARSEL**

Bruk alltid vernebriller eller sikkerhetsglass med sidevern når du bruker elektroverktøy. Hvis du ikke gjør dette kan det resultere i gjenstander blir kastet i øynene dine som kan resultere i mulig alvorlige skader.

**⚠ ADVARSEL**

Bruk aldri blader, ljåblad, ståltråd eller tau på dette produktet. Ikke bruk noen festeordninger eller tilbehør som ikke er anbefalt av produsenten av dette. Bruk av festeordninger eller tilbehør som ikke er anbefalt kan resultere i alvorlige personskader.

For fullstendige instruksjoner om lading, se brukermanualen for batteripakke og ladermodeller.

**NB:** For å unngå alvorlig personskade fjern alltid batteripakken og hold hendene vekke fra låseknappen når verktøyet bæres eller transporteres.

**INSTALLLASJON AV BATTERIPAKKEN**

Se Figur 3.

- Plasser batteripakken i trimmeren. Tilpass den hevede ribben på batteripakken med sporet i trimmerens batteriport.
- Påse at sperrehakene på hver sider av batteripakken er i inngrep og at batteripakken er sikret i trimmeren før arbeid påbegynnes.

**FJERNING AV BATTERIPAKKEN**

Se Figur 3.

- Slipp kontrollbryteren for variabel hastighet for å stoppe trimmeren.
- Trykk inn og hold batterihakeknappen på bunnen av batteripakken.
- Fjern batteripakken fra trimmeren.

**TELESKOPSTANG**

Se Figur 4.

- Skaftes lengde kan ikke justeres.
- Sett inn det bøydde skaftet i skaftkoblingen på det øvre skaftet .
- Stram koblingen ved å dreie den mot høyre. Påse at den øvre og den nedre delen av skaftet er godt strammet før batteripakken settes tilbake.

**START/STOPP AV KLIPPEREN**

Se Figur 5.

- For å starte trimmeren, grip det fremre håndtaket med en hånd mens du holder det bakre håndtaket med den andre, sørg for å trykke inn låsebryteren samtidig som du trykker inn den variable hastighetsbryteren.
- For å stoppe trimmeren slipper du kontrollbryteren for den variable hastigheten.

**BRUK AV KLIPPEREN**

Se Figur 6.

Følg disse tipsene når du bruker klipperen:

- Hold klipperen med høyre hånd på det bakre håndtaket og venstre hand på det fremre håndtaket.
- Hold et fast grep med begge hender når redskaper brukes.
- Klipperen skal holdes i en komfortabel posisjon, med det bakre håndtaket ca. i hoftehode.
- Klipp høyt gress fra toppen og ned. Det vil hindre at gress tvinner seg rundt skaffhuset og snorhodet, noe som kan føre til skader som følge av overoppheting.

Hvis gress pakker seg rundt snorhodet:

- Fjern batteripakken fra klipperen.
- Fjern gresset.

**⚠ ADVARSEL**

Hold alltid klipperen vekke fra kroppen slik at det alltid er avstand mellom kroppen og lipperen. Enhver kontakt med klippehodet mens det er i bevegelse kan føre til alvorlig personskade.

**TIPS OM KLIPPING**

Se Figur 8.

Følg disse tipsene når du bruker klipperen:

- Hold trimmeren vinklet mot det området som klippes, det er maskinens beste klippeområde.
- Trimmeren vil klippe bedre dersom den beveges fra venstre mot høyre over området som skal klippes; den er mindre effektiv når den beveges fra høyre mot venstre.
- Bruk tuppen av snoren til å klippe; ikke tving snorhodet inn i uklippet gress.
- Ståltråd og nettinggjerdet fører til ekstra slitasje på snoren, til og med skader. Stein- og murvegger, fortauskanter og trær vil kunne slite snoren raskt.
- Unngå trær og kratt. Bark, treplanker, panel, og gjerdestolper kan lett ødelegge snoren.

**FREMFORING AV SNOREN**

**NB:** Klipperen er utstyrt med et snorhode som gir automatisk fremføring av snoren. Å slå på hodet for å forsøke å få ut mer snor vil skade klipperen og gjøre garantien ugyldig.

- Mens klipperen går, løs ut på/av-bryteren.
- Vent to sekunder og trykk på på/av-bryteren.

**NB:** Snoren fremføres ca. 1/4 tomme ved hver stopp og start inntil snoren når avkuttingbladet på gressutkasteren.

- Fortsett klippingen.

**FREMFORING AV SNOREN MANUELT**

Se Figur 7.

- Ta ut batteriet.
- Trykk inn den sorte knappen på snorhodet samtidig som du trekker ut mer snor.
- Etter å ha trukket ut ny skjæresnor returner alltid maskinen til sin normale arbeidsposisjon før den slås på.

**JUSTERBAR KLIPPEDIAMETER**

- Se Figur 9.
- Roter plantebeskytteren til sin arbeidsposisjon for å unngå å klippe planter eller blomster ved en feiltagelse.
- Fjern batteripakken.
- Juster "klippediametergliden" på gressavviseren for å justere klippediameteren. Det er 2 diameteralternativer: 30 cm, 55 cm.
- **NB:** En mindre klippediameter vil maksimere kjøretiden og klippehastigheten, mens et større klippeområde vil føre til at jobben kan gjøres raskere.

**KUTTEBLAD FOR TRIMMETRÅD**

Se Figur 10.

Denne klipperen er utstyrt med en snorkutter på gressutkasteren. For best klipping; før frem snoren inntil den er skåret av til riktig lengde av snorkutteren. Før frem mer snor hver gang du hører at motoren går raskere enn normalt, eller når klippeeffektiviteten reduseres. Dette vil gi deg de beste ytelsene og holde snoren lang nok til at den føres frem på riktig måte.

**⚠ ADVARSEL**

Ved bytting av deler skal kun originale reservedeler brukes. Bruken av andre deler kan være farlig eller skade produktet.

**⚠ ADVARSEL**

For å unngå alvorlig personskade, fjern alltid batteripakken fra verktøyet før det gjennomføres noen form for vedlikeholdsarbeider.

**GENERELT VEDLIKEHOLD**

Før hver gangs bruk inspiser hele verktøyet for skader, manglende eller løse deler som skruer, muttere, lokk m.v. Stram forsvarlig til alt som skal være stramt og bruk ikke verktøyet før alle manglende eller skadede deler er skiftet.

Unngå bruk av løsemidler når du rengjør plastdelene. De fleste plasttyper er ømfintlige for forskjellige typer kommersielle løsemidler og kan skades dersom de brukes. Bruk rene kluter til å fjerne smuss, støv, olje og fett etc.

**⚠ ADVARSEL**

Ikke på noe tidspunkt må du la bremsevæske, bensin, petroleumsbaserte produkter, rustoppløsende oljer og lignende komme i kontakt med plastdelene. Kjemikaliene kan skade, svekke eller ødelegge plast, som i sin tur kan føre til alvorlig personskade.

Bare deler som er ført opp på delelisten er ment for reparasjon eller utskifting av kunden. Alle andre deler må kun erstattes av et autorisert Servicesenter.

**LADER OG BATTERIPAKKE**

2929717/29727 - 40V 73Wh/146Wh Lithium batteripakke  
29417/29447 - 40V Lader

**KLARGJØRING AV BATTERIPAKKEN FOR RESIRKULASJON**

Kontakt kundetjenesten for de nyeste erstatningsdelene og tilbehøret .

**⚠ ADVARSEL**

Etter at batteripakken er fjernet må dens terminaler dekkes med kraftig tape. Ikke gjør forsøk på å ødelegge eller demontere batteripakken eller fjerne noen av dens komponenter. Lithium-ion- og nikkeldadmium-batterier må resirkuleres eller avhendes på forskriftsmessig måte. Berør aldri begge terminalene med en metallgjenstand og/eller kroppsdelt idet det kan føre til kortslutning. Hold barn vekke fra batteripakken. Unnlattelse av å følge disse advarslene kan føre til brann og/eller alvorlig skade.

**ERSTATNING AV SNORPOLE**

Se Figur 12.

Bruk bare tvunnet 1,5 mm diameter monofilament klippesnor.

- Ta ut batteriet.

- Trykk inn klaffene på siden av spoledekslet.
- Trekk spoleholderen opp for å ta den ut.
- Fjern den gamle spolen.
- For å installere den nye spolen må det påses at snoren stikker ut av slissen på den nye spolen. Påse at enden av snoren er ca. 15 cm utenfor snorslissen.
- Installer den nye spolen slik at snoren og slissen er i overensstemmelse med øyet i snorhodet. Tre snoren inn i øyet.
- Trekk i snoren som kommer ut av snorhodet slik at snoren frigjøres fra slissen i spolen.
- Sett tilbake spoleholderen ved å trykke klaffene inn i slissene og trykk ned inntil spoleholderen klikker på plass.

**SNORERSTATNING**

Se Figur 12 - 13.

- Ta ut batteriet.
- Fjern spolen fra snorhodet.
- Fjern snor som måtte være igjen på spolen.
- Skjær av en snorbit på ca 3 meter. Bruk bare monofilament snor med diameter 1.5 mm.
- Stikk snoren inn i ankerhullet på den øvre delen av spolen. Trekk snoren mot høyre rundt den øvre delen av spolen, som vist med pilene på spolen. Plasser snoren i slissen på den øvre spoleflensen, la det være ca 15 cm som stikker ut under slissen. Ikke fyll for mye. Etter å ha viklet opp snoren skal det være minst 0.635cm tomme mellom den oppviklede snoren og den utvendige kanten på spolen.
- Erstatt spolen og spoledekslet. Se erstatning av spole tidligere i denne brukermanualen.

**LAGRING AV KLIPPEREN**

- Fjern batteripakken fra klipperen før lagring.
- Fjern alle fremmedelementer fra klipperen.
- Oppbevar i et godt ventilert rom der barn ikke har tilgang.
- Hold avstand til korroderende midler som havekjemikalier og salt.
- Rydd og lad opp batteriet på et kjølig sted. Temperaturer som er lavere eller høyere enn en normal lufttemperatur reduserer batteriets levetid.
- Rydd aldri et utladet batteri. Etter bruk, må du vente til batteriet har kjølnet og lade det opp umiddelbart.
- Oppbevar batteripakken der temperaturen er under 27°C, og vekke fra fuktighet.
- Alle batterier taper noe av sin ladekapasitet med tiden. Jo høyere temperatur, jo raskere vil batteriet tape ladekapasitet. Hvis du ikke bruker hekkaksen i lengre perioder, lad batteriet opp hver måned eller annenhver måned. Det vil forlenge batteriets levetid.

## Norsk

## FEILSØKING

Problem	Mulig årsak	Løsning
Snoren vil ikke fremføres når det brukes automatisk mating av snor.	Tråden har viklet seg.	Smør med silikonspray.
	Ikke nokk tråd på spolen.	Sett på mer tråd. Hensvis til utbytting av tråd tidligere i denne manualen.
	Tråden er utslitt og for kort.	Trekk i snoren samtidig som du trykker inn knappen.
	Tråden er sammenfi ltret på spolen.	Ta tråden fra spolen og tvinn på nytt. Se "Skifte av snor" tidligere i denne manualen.
Gress har viklet seg rundt skafthuset og snorhodet.	Kutting av høyt gress på bakkenivå.	Klipp høyt gress fra toppen og ned for å unngå at gresset legger seg rundt klippehodet.
Motoren starter ikke når På/Av-bryteren trykkes inn.	Batteriet er ikke festet.	For å sikre batteripakken påse at hakene på hver side av batteripakken kommer på plass.
	Batteriet er ikke ladet.	Lad batteripakken i henhold til instruksjonene som følger modellen.
	Skafet er ikke tilstrekkelig festet.	Påse at det bøyde skafet er helt inne i koblingen på det øvre skafet og at skaftekoblingen er godt tilstrammet.

Trimmeri on suunniteltu ja valmistettu korkeiden luotettavuus-, käyttöstävällisyys- ja turvallisuusstandardien mukaisesti. Asianmukaisesti hoidettuna se toimii ongelmatta vuosia.

Takk for at du kjøpe et Greenworks Tools-produkt.

## SÄILYTÄ TÄMÄ OPAS MYÖHEMPÄÄ TARVETTA VARTEN

### JOHDANTO

Tätä laitetta ei ole tarkoitettu ihmisille (sekä lapsille), joiden ymmärrys on heikentynyt tai joilta puuttuu kokemusta ja yleistietämystä, ellei heidän turvallisuudestaan vastuussa oleva valvo tai neuvo heitä laitteen käytössä.

Lapsia on pidettävä silmällä, jotta he eivät pääse leikkimään varusteilla.

Tällä tuotteella on monia ominaisuuksia, jotka tekevät sen käytöstä miellyttävän ja mukavan.

Tuotteen kehittälyssä on ollut etusijalla turvallisuus, suorituskyky ja luotettavuus, joten sitä on helppo huoltaa ja käyttää.

### KÄYTTÖTARKOITUS

Tämä trimmeri on tarkoitettu ruohon ja pehmeiden kasvien leikkaukseen ja nurmikon reunuksen trimmaukseen yksityisten puutarhojen kohdissa, joihin ruohonleikkurilla ei päästä käsiksi.

Sen leikkutason on aina oltava suunnilleen maanpinnan suuntainen. Jos sitä ei käytetä tällä tavalla, vaara, että sinkoutuvat kappaleet vahingoittavat ihmisiä tai omaisuutta, kasvaa huomattavasti.

Laitetta ei saa käyttää julkisissa puutarhoissa, puistoissa, urheilukeskuksissa eikä tien vierillä, eikä maa- tai metsätaloudessa.

Ruohotrimmeriä ei saa käyttää seuraavien kohteiden leikkaamiseen tai pilkkomiseen: Pensasaidat ja pensaat, kukat. Sitä ei tule koskaan käyttää siten, että leikkuuosa pyörii pystyasossa.

### YLEISET TURVALLISUUSOHJEET

#### VAROITUS

Lue kaikki turvallisuusvaroitukset ja ohjeet. Varoitusten ja ohjeiden laiminlyönnistä voi seurata sähköisku, tulipalo ja/tai vakava loukkaantuminen.

Säilytä nämä varoitukset ja ohjeet myöhempää tarvetta varten.

#### VAROITUS

Lue kaikki varoitukset ja ohjeet huolellisesti. Näiden ohjeiden laiminlyönti voi aiheuttaa onnettomuuksia kuten tulipalon, sähköiskun ja/tai vakavia ruumiinvammoja.

Sana "sähkötyökalu" viittaa varoituksissa akkukäyttöiseen (langattomaan) sähkötyökaluun.

- Käytä suojalaseja.
- Älä anna lasten tai käyttöohjeita tuntemattomien ihmisten käyttää laitetta.
- Lopeta laitteen käyttö, jos lähistöllä on ihmisiä, erityisesti lapsia, tai lemmikkejä.
- Käytä konetta ainoastaan päivänvalossa tai hyvässä keinovalossa.
- Ennen työkalun käyttöä tai jos työkaluun on kohdistunut iskuja tarkasta, ettei siinä ole kulumisen merkkejä tai ettei se ole vaurioitunut. Mikäli havaitset vikoja, tee tarvittavat korjaukset.
- Älä koskaan käytä laitetta, jos sen suojukset ovat vioittuneita tai puuttuvat.
- Pidä kädet ja jalat aina kaukana leikkuupäästä, erityisesti moottoria käynnistäessäsi.
- Varo, että et loukkaannu siiman leikkauslaitteessa. Kun pidennät siimaa, palauta laite aina normaaliin käyttöasentoon ennen sen käynnistystä.
- Älä koskaan asenna metallisia leikkusuojia.
- Älä koskaan käytä muita kuin valmistajan tuottamia tai suosittelemia varaosia ja lisävarusteita.
- Irrota akku laitteesta ennen tarkistusta, puhdistusta ja huoltoa sekä kun se ei ole käytössä.
- Pidä aina huoli siitä, että tuuletusaukoissa ei ole roskia.

### LUE KAIKKI OHJEET TYÖYMPÄRISTÖ

- Pidä työskentelyalue puhtaana ja hyvin valaistuna. Huonosti valaistu ja epäjärjestyksessä oleva työympäristö on onnettomuuksille altis.
- Älä käytä sähkötyökaluja räjähdysvaarallisessa ympäristössä, kuten helposti syttyvien nesteiden, kaasun tai pölyn läheisyydessä. Sähkötyökaluista lähtevät kipinät voivat sytyttää ne palamaan tai räjäyttää ne.
- Pidä kaikki sivulliset (erityisesti lapset ja lemmikit) vähintään 15 metrin päässä työalueesta. Vaarana on huomion pois kääntäminen ja työkalun hallinnan menettäminen.
- Sähköturvallisuus

- Pistokkeen on sovittava pistorasiaan. Älä koskaan muunna pistoketta millään tavalla. Älä käytä maadoitettujen sähkötyökalujen kanssa minkäänlaisia sovintipistokkeita. Alkuperäiset pistokkeet ja niitä vastaavat pistorasiat pienentävät sähköiskun vaaraa.
- Älä kosketa maadoitettuihin pintoihin, kuten putkiin, lämpöpattereihin, helioihin tai jääkaappeihin. Jos ruumiisi on maadoitettu, sähköiskun vaara on suurempi.
- Älä altista sähkötyökalua sateelle tai kosteudelle. Sähkötyökaluun joutunut vesi kasvattaa sähköiskun vaaraa.

## HENKILÖTURVALLISUUS

- Pysy valppaana. Katso mitä teet ja käytä tervettä järkeä kun käytät sähkötyökalua. Älä käytä sähkötyökalua mikäli olet väsynyt, alkoholin tai huumeiden vaikutuksen alainen tai mikäli olet lääkekuurilla. Muista aina, että hetken kestävä huolimattomuus voi johtaa vakavaan loukkaantumiseen.
- Käytä suojavarusteita. Suojaa aina silmät. Olosuhteista riippuen, käytä myös pölynsuojanaamaria, liukumattomia turvajalkineita, suojakypärää ja kuulonsuojaimia vakavien ruumiinvammojen välttämiseksi.
- Ehkäise epähuomiossa tapahtuvat käynnistykset. Varmista, että katkaisin on "seis" asennossa ennen, kuin kytket työkalun verkkovirtaan ja/tai asennat siihen akun sekä myös silloin, kun kannat tai kuljetat työkalua. Onnettomuuksien ehkäisemiseksi, älä siirrä työkalua sormen ollessa liipaisimella äläkä kytke sitä verkkovirtaan kun katkaisin on "käynnissä" asennossa.
- Poista kiristysavaimet ennen, kuin käynnistät työkalun. Työkalun liikkuvaan osaan unohtunut kiristysavain voi aiheuttaa vakavia ruumiinvammoja.
- Älä kurkota käsivartta liian kauas. Ota hyvä tuki jaloille. Tukeva työskentelyasento sallii työkalun moitteettoman hallinnan kaikissa olosuhteissa.
- Käytä sopivia pukimia. Älä pukeudu väliin vaatteisiin ja koruihin. Pidä hiukset, pukimet ja kädet kaukana liikkuvista osista. Vältä vaatteet, korut ja pitkät hiukset voivat tarttua liikkuviin osiin.
- Kuulosuojaimet vaikeuttavat varoistusten kuulemista (hälytyksiä ja huutoja). Käyttäjän on kiinnitettävä enemmän huomiota siihen, mitä työalueella tapahtuu.

## SÄHKÖTYÖKALUJEN KÄYTTÖ JA HUOLTO

- Älä pakota työkalua. Käytä työhön sopivaa työkalua. Sähkötyökalu on tehokkaampi ja varmempi, jos käytät sitä sille sopivalla pyörimisnopeudella.

- Älä käytä sähkötyökalua, jos sitä ei voida käynnistää ja sammuttaa katkaisimella. Työkalu, jota ei voida käynnistää ja katkaista oikealla tavalla on vaarallinen ja se on korjattava välittömästi.
- Irrota pistoke virranlähteestä ja/tai akku työkoneesta, ennen kuin teet säätöjä, vaihdat varusteita tai varastoit koneen. Tällaiset varoimet pienentävät sitä vaaraa, että kone käynnistyy vahingossa.
- Varasto sähkötyökalut aina lasten ulottumattomiin. Älä anna kokemattomien tai turvallisuusohjeita tuntemattomien henkilöiden käyttää työkalua. Sähkötyökalut ovat vaarallisia kokemattomien henkilöiden käsissä.
- Pidä työkaluista hyvää huolta. Tarkista liikkuvien osien linjaus. Tarkista, ettei yksikään osa ole rikkoutunut. Tarkista asennus ja kaikki osat, jotka voivat vaikuttaa haitallisesti työkalun toimintaan. Mikäli viallisia osia on, korjauta työkalu ennen sen käyttöä. Onnettomuuksien aiheuttajana on usein työkalun huolimaton kunnossapito.
- Älä anna roskien kerääntyä trimmeriin. Ylläpidä asianmukainen tuuletus puhdistamalla usein. Noudata tämän käsikirjan puhdistusohjeita.
- Noudata turvallisuusohjeita työkalun, lisävarusteiden, terien jne. käytön aikana ja huomioi työkalun, työympäristön ja toteutettavan työn erityisominaisuudet. Vaarallisten tilanteiden ehkäisemiseksi, älä käytä työkalua muuhun, kuin sille tarkoitettuun työhön.

## AKKUKÄYTTÖISEN TYÖKALUN KÄYTTÖ JA HOITO

- Käytä lataukseen ainoastaan valmistajan suosittelemaa laturia. Yhden tyyppiselle akulle sopivan laturin käyttö toisenlaisen akun kanssa voi olla vaarallista.
- Käytä akkutyökalua ainoastaan sitä varten suunniteltujen akkujen kanssa. Muiden akkujen käyttö voi johtaa loukkaantumiseen ja tulipaloon.
- Kun akkua ei käytetä, pidä se erillään metalliesineistä, kuten paperiliittimistä, kolikoista, avaimista, nauloista, ruuveista ja muista pienistä metalliesineistä, jotka voivat yhdistää akun navat. Akun napojen oikosulkeminen voi aiheuttaa palovammoja ja tulipalon.
- Jos akkua käsitellään väärin, siitä voi vuotaa nestettä; älä kosketa sitä. Jos kosketat sitä vahingossa, huuhtele se vedellä. Jos nestettä pääsee silmiin, hakeudu lisäksi lääkärin hoitoon. Akusta vuotanut neste voi ärsyttää ihoa ja aiheuttaa palovammoja.

**HUOLTO**

- Kaikki korjaustyöt on annettava ammattitaitoisen huoltomiehen tehtäväksi ja vaihdossa on käytettävä yksinomaan alkuperäisiä varaosia. Näin toimien voit käyttää sähkötyökälua täysin turvallisesti.
- Huolto
- Irrota laite käytön jälkeen ja ennen varastointia akusta ja tarkista, onko se vioittunut.
- Kun laite ei ole käytössä, pidä se lasten ulottumattomissa.
- Ruohotrimmereitä saa korjata vain valtuutetut huoltomiehet.
- Käytä ainoastaan alkuperäisiä valmistajan suosittelemia lisävarusteita ja varaosia.

**⚠ VAROITUS**

Leikkuupää pyörii vielä muutaman sekunnin virran katkaisemisen jälkeen.

- Laitteen käytöstä aiheutuva värinä voi poiketa ilmoitetusta kokonaisarvosta, laitteen käyttötavasta riippuen.
- Raporttien mukaan käsikäyttöisten laitteiden värinä voi joidenkin kohdalla myötävaikuttaa Raynaud's Syndromen (Raynaudin oireen) ilmenemiseen. Oireita ovat pistely, turtuus ja sormien kalpeneminen, yleensä kylmässä ilmassa. Perinnölliset tekijät, kylmyys ja kosteus, ruokavalio, tupakointi sekä työtavat voivat kaikki myötävaikuttaa näiden oireiden ilmenemiseen. Käyttäjää voi ehkäistä värinän aiheuttamia vaikutuksia seuraavasti:
  - Pidä itsesi lämpimänä kylmällä säällä. Käytä laitteen käytön aikana käsineitä, jotta kätesi ja ranteesi pysyvät lämpöisinä. Raporttien mukaan kylmä ilma on tärkeä tekijä Raynaud's Syndromen (Raunaudin oireiden) ilmenemisessä.
  - Harjoita kunkin käyttöjakson jälkeen liikuntaa, jotta verenkierto lisääntyisi.
  - Pidä työn aikana säännöllisesti taukoja. Rajoita päivittäisen värinän määrää.







Jos mitään yllä mainittuja oireita ilmenee, lopeta heti laitteen käyttö ja kerro oireista lääkärille.



## Suomi

## SYMBOLIT

Työkalussa voi olla joitakin seuraavista symboleista. Opettele ja paina mieleen niiden tarkoitus. Näiden symbolien oikea tulkinta sallii työkalun turvallisen ja sopivalla tavalla tapahtuvan käytön.

SYMBOLI	MERKITYS/SELITYS
	Osoittaa turvallisuuden takaamiseksi huomioitavat varokeinot.
	Lue Käyttäjän käsikirja.
	Käytä suojalaseja ja kuulonsuojaimia tämän työkalun käytön aikana.
	Heitetty esineet voivat kimmota ja johtaa henkilö- tai esinevahinkoon.
	Pidä kaikki sivulliset vähintään 15 metrin päässä.
	Varo sivullisten heittämiä ja muita lentäviä esineitä. Pidä sivulliset turvallisella etäisyydellä laitteesta.
	Älä altista konetta sateelle tai kosteudelle.

Seuraavien merkien tarkoitus on selittää, miten vakava riski tuotteeseen liittyy.

SYMBOLI	MERKKI	MERKITYS
	<b>VAARA:</b>	Ilmoittaa välittömästä vaaratilanteesta, joka saattaa aiheuttaa kuoleman tai vakavan vamman.
	<b>VAROITUS:</b>	Ilmoittaa mahdollisesta vaaratilanteesta, joka saattaa aiheuttaa kuoleman tai vakavan vamman.
	<b>VAROITUS:</b>	Ilmoittaa mahdollisesta vaaratilanteesta, joka saattaa aiheuttaa pienen tai kohtalaisen vamman.
	<b>VAROITUS:</b>	(Ilman symbolia) Ilmoittaa tilanteesta, jossa omaisuutta saattaa vaurioitua.

## HUOLTO

Huolto edellyttää äärimmäistä huolellisuutta ja tietämystä ja vain koulutetun huoltoteknikon tulisi tehdä se. Ehdotamme, että palautat tuotteesi lähimpään valtuutettuun palvelukeskukseen korjattavaksi. Käytä kunnonasapitotoimiin vain alkuperäisiä varaosia.

 **VAROITUS**

Konetyökalun käyttö voi johtaa vieraiden esineiden sinkoutumiseen silmiisi, mikä voi aiheuttaa vakavan silmävaurion. Ennen konetyökalun käytön aloitusta käytä aina suojasilmälaseja, sivusuojilla varustettuja suojalaseja tai tarvittaessa koko kasvonsuojusta. Suosittelemme käytettäväksi kasvonsuojusta silmälasien päällä tai sivusuojilla varustettuja vakiosuojalaseja. Käytä aina silmiensuojainta, johon merkitty sen täyttävän normin EN 166 vaatimukset.

## Suomi

## SELOSTEET

Jännite	40V
Kuormaton nopeus	7500 kierr/min
Leikkuupää	Automaattinen syöttö
Leikkuusiiman halkaisija	1.60 mm
Leikkuuleveys	25/30 cm
Paino akun kanssa	4.1 kg

Akku	29717 / 29727
Laturi	29417 / 29447

## KOKOAMINEN

## PAKKAUKSEN PURKAMINEN

Tämä laite on koottava.

- Ota tuote ja lisälaitteet varoen ulos laatikosta. Tarkista, että laatikko sisältää kaikki pakkauslistan osat.

## ⚠ VAROITUS

Älä käytä laitetta, jos jokin pakkauslistan osista on jo asennettu laitteeseen pakkausta purettaessa. Valmistaja ei asenna listan osia tuotteeseen, vaan käyttäjän on hoidettava niiden asennus. Jos laite kootaan virheellisesti, sen käyttö voi johtaa vakaviin vammoihin.

- Tarkista tuote huolella ja varmista, että se ei ole vioittunut kuljetuksen aikana.
- Älä hävitä pakkausmateriaaleja, ennen kuin olet tarkastanut tuotteen ja käyttänyt sitä tyydyttävästi.

## LÄHETYSLUETTELO

Siimatrimmeri  
Etukädensija  
Ruohonohjain  
Kasvisuojain  
akku  
Laturi  
Käyttäjän käsikirja

## ⚠ VAROITUS

Jos osia on vahingoittunut tai kadoksissa älä käytä tätä tuotetta ennen kuin osat on uusittu. Jos tuotetta käytetään osan puuttuessa tai ollessa viallisia, käyttäjä voi loukkaantua vakavasti.

## ⚠ VAROITUS

Älä yritä muuttaa tätä tuotetta tai luoda lisälaitteita, joita ei suositella käytettäväksi tämän tuotteen kanssa. Jokainen sellainen muutos tai korjaus on väärinkäyttöä ja voi johtaa vaaralliseen, mahdollisia vakavia henkilövahinkoja aiheuttavaan tilaan.

## ⚠ VAROITUS

Irrota sytytystulpan liitäntäjohto aina ennen osien asennusta. Tämän ohjeen laiminlyönti voi aiheuttaa epähuomiossa tapahtuvia käynnistyksiä ja vakavia vammoja.

## Kuvaus

1. Siirtyminen trigger
2. Takakädensija
3. Liipaisimen lukitus
4. Etukädensija
5. Ylävarsi
6. teleskooppivarren liitin
7. shaft
8. Kasvisuojain
9. Ruohonohjain
10. Leikkuusäteen liukusäädin
11. Leikkuusiima
12. pienempi. button
13. valmistettuja. edger wheel
14. viimeistelyleikkurilla/edger button
15. akku
16. Laturi

**RUOHON OHJAUSLEVYN ASETUS**

Katso kuvaa 2.

**VAROITUS**

Ruuhonohjaimen siiman katkaisuterä on terävä. Älä kosketa terää. Muutoin seurauksena voi olla vakava loukkaantuminen.

- Poista akkupaketti.
- Käännä ruohon leikkuri/Särmäysautomaatti käyttäen trimmeri pää.
- Käyttäen Phillips pää ruuvimeisseli poistaa esiasennettuja ruuvi (1) trimmeri pää.
- Aseta vartija (2) trimmeri pään päälle.
- Kohdista ruuvinreiän kohdalle vartija trimmeri pään ruuvi-reikäinen.
- Työnnä ruuvi trimmeri pään kiinnitys paikoilleen vartija.

**KÄYTTÖ****VAROITUS**

Älä anna laitteen tuttuuden tehdä itsestäsi huolimaton. Muista, että huolimaton sekunnin murto-osa riittää aiheuttamaan vakavan vamman.

**VAROITUS**

Käytä aina suojasilmälaseja tai sivusuojilla varustettuja suojalaseja käyttäessäsi moottorikäyttöisiä työkaluja. Suojalasein käyttämättä jättäminen voi johtaa esineiden sinkoutumiseen silmiisi ja mahdolliseen vakavaan vammaan.

**VAROITUS**

Älä koskaan kiinnitä tähän tuotteeseen teriä, varstoja, vaijereita tai naruja. Älä käytä lisälaitteita tai tarvikkeita, joita tämän tuotteen valmistaja ei ole suositellut. Lisälaitteiden tai tarvikkeiden käyttö, joita ei suositella, voi johtaa vakavaan henkilövahinkoon.

Täydet latausohjeet on akun ja -laturin

käyttöohjeissa.

**HUOM:** Irrota akku ja pidä kädet kaukana lukituspainikkeesta laitetta kantaessasi, jotta välttyisit vakavalta vammalta.

**AKUN ASENTAMINEN**

Katso kuvaa 3.

- Aseta akku trimmeriin. Kohdista akun harjanteet puhaltimen akkutilan uriin.
- Varmista, että akun pohjan salpa napsahtaa paikoilleen ja että akku istuu laturissa tukevasti ennen trimmerin käytön aloittamista.

**AKUN IRROTTAMINEN**

Katso kuvaa 3.

- Sammuta trimmeri vapauttamalla nopeussäätöliipaisin.
- Pidä akun pohjassa oleva salpa pohjassa.
- Irrota akku trimmeristä.

**TELESKOOPPIVARS**

Katso kuvaa 4.

- Varren pituutta ei voi säätää.
- Aseta kaareva varsi ylävarren liittimeen.
- Kiristä liitin kääntämällä sitä myötäpäivään. Varmista ennen akun asentamista, että varren ylä- ja alaosa ovat tiukasti kiinni.

**TRIMMERIN KÄYNNISTÄMINEN/PYSÄYTTÄMINEN**

Katso kuvaa 5.

- Käynnistä trimmeri ottamalla kiinni etukahvasta yhdellä kädellä ja pitelemällä takakahvaa toisella kädellä; muista painaa lukitusliipaisinta samalla kun puristat nopeussäätöliipaisinta.
- Sammuta trimmeri vapauttamalla nopeussäätöliipaisin.

**TRIMMERIN KÄYTTÖ**

Katso kuvaa 6.

Noudata näitä ohjeita trimmeriä käyttäessäsi:

- Pidä oikealla kädellä kiinni takakädensijasta ja vasemmallalla kädellä etukädensijasta.
- Otteen on oltava käytön aikana tukeva.
- Trimmeriä on pidettävä mukavassa asennossa takakädensija suunnilleen lantion korkeudella.
- Leikkaa pitkä ruoho ylhäältä alas. Näin ruoho ei pääse kietoutumaan akseliin koteloa ja siimapään ympärille, eikä laite pääse ylikuumentamaan.

Jos siimapään ympärille kietoutuu ruohoa:

- Irrota akku trimmeristä.
- Poista ruoho.

**VAROITUS**

Trimmerin pyörivä leikkuupää voi aiheuttaa vakavan vamman.

**LEIKKUUVINKKEJÄ**

Katso kuvaa 8.

Noudata näitä ohjeita trimmeriä käyttäessäsi:

- Pidä trimmeri kallistettuna leikattavaa aluetta kohden; tässä asennossa se leikkaa parhaiten.
- Trimmeri leikkaa paremmin, kun sitä liikutetaan leikkuualueella vasemmalta oikealle; se on vähemmän tehokas liikuteltaessa oikealta vasemmalle.
- Leikkaa siiman kärjellä; älä pakota siimapäätä leikkaamattomaan ruohikkoon.
- Lanka- ja pylväsaidat saavat siiman kulumaan tavallista nopeammin tai katkeamaan. Kivet, tiiliseinät, penkereet ja puu voivat saada siiman kulumaan nopeasti.
- Varo puita ja pensaita. Siima voi helposti vahingoittaa kaarnaa, listoja, suojapintoja ja aidan pylväitä.

**SIIMAN PIDENTÄMINEN**

**HUOM:** Trimmerissä on automaattisesti syöttävä siimapää. Jos siimaa yritetään pidentää napauttamalla päätä, trimmeri vioittuu ja takuu mitätöityy.

- Vapauta liipaisin trimmerin käydessä.
- Odota kaksi sekuntia ja paina liipaisinta.

**HUOM:** Siima pitenee noin 6,35 mm kutakin pysäytystä ja käynnistystä kohden, kunnes se osuu ruohonohjaimen leikkuuterään.

- Jatka trimmausta.

**SIIMAN PIDENTÄMINEN MANUAALISESTI**

Katso kuvaa 7.

- Irrota akku.
- Voit pidentää siimaa manuaalisesti painamalla siimapään mustaa painiketta samalla kun vedät siimaa ulospäin.
- Kun pidennät siimaa, palauta laite aina normaaliin käyttöasentoon ennen sen käynnistystä.

**SÄÄDETTÄVÄ LEIKKUUSÄDE**

Katso kuvaa 9.

- Käännä kasvinsuojain työasentoon, jotta et vahingossa leikkaisi kukkia tai kasveja.
- Irrota akku laitteesta.
- Säädä leikkuupolun halkaisijaa säätämällä ruohonohjaimen leikkuusäteen liukusäädintä.

h halkaisijavaihtoehtoja on 3: 33 cm, 30,5 cm, 28 cm.

- Huom. pienempi leikkuupolun halkaisija maksimi käyttöajan ja leikkuunopeuden, kun taas suurempi leikkuupolun halkaisija auttaa suorittamaan trimmauksen nopeammin.

**RUOHON SUOJALEVYSSÄ OLEVA LEIKKAIN**

Katso kuvaa 10.

Trimmerin ruohonohjaimessa on siiman katkaisuterä. Trimmerillä saadaan paras tulos, jos siimaa vedetään ulos sen verran, että katkaisuterä ulottuu katkaisemaan sen. Vapauta siimaa aina, kun kuulet, että moottori käy nopeammin kuin tavallisesti, ja kun trimmausteho heikkenee. Tämä takaa parhaan suorituskyvyn ja pitää siiman tarpeeksi pitkänä, jotta se pääsee pidentymään asianmukaisesti.

**VAROITUS**

Käytä vaihdossa yksinomaan alkuperäisiä varaosia. Muunlaisten varaosien käyttö voi osoittautua vaaralliseksi ja vaurioittaa tuotetta.

**VAROITUS**

Jotta välttyisit vakavalta loukkaantumiselta, poista akku laitteesta aina kun puhdistat tai huollat sitä.

**YLEISHUOLTO**

Tarkista koko tuote aina ennen käyttöä vaurioiden ja puuttuvien ja löysien osien – kuten ruuvien, muttereiden, pulttien, tulppien jne. – varalta. Kiristä kaikki liittimet ja tulpat; älä käytä tuotetta, ennen kuin kaikki puuttuvat ja vioittuneet osat on vaihdettu.

Älä puhdista muoviosia liuottimilla. Erilaiset kaupalliset liuottimet voivat vioittaa useimpia muovityyppejä. Poista lika, pöly, öljy, rasva tms. puhtailla rievuilla.

**VAROITUS**

Älä koskaan päästä jarrunesteitä, bensiiniä, öljytuotteita, läpäiseviä öljyjä tms. kosketuksiin muoviosien kanssa. Kemikaalit voivat vioittaa, heikentää ja tuhota muovia, mikä saattaa aiheuttaa vakavan loukkaantumisen.

Ainoastaan osaluettelossa luetellut osat on tarkoitettu asiakkaan korjaamiksi tai vaihtamiksi. Valtuutetun huollon on vaihdettava kaikki muut osat.

**LATURI JA AKKU**

29717/29727 - 40V 73Wh/146Wh Litiumakku  
29417/29447 - 40V Laturi

**AKUN IRROTTAMINEN JA VALMISTELEMINEN  
KIERRÄTYSTÄ VARTEN**

Kysy tuoreimmista varaosista ja lisävarusteista asiakaspalvelusta.

**VAROITUS**

Kun irrotat akun, peitä sen navat kestäväällä teipillä. Älä yritä hävittää tai purkaa akkua tai irrottaa siitä osia. Litiumioni- ja nikkelikadmiumakut on kierrätettävä tai hävitettävä asianmukaisesti. Älä koskaan kosketa molempia napoja metalliesineillä ja/tai ruumiin osilla, sillä tämä aiheuttaisi oikosulun. Pidä poissa lasten ulottuvilta. Näiden varoitusten laiminlyönti voi aiheuttaa tulipalon ja/tai vakavan vamman.

**KELAN VAIHTAMINEN**

Katso kuvaa 12.

Käytä ainoastaan kierrettyä 1.5 mm paksuista yksisäikeistä leikkuusiimaa.

- Irrota akku.
- Paina kelan liittimen sivuilla olevat kielekkeet pohjaan.
- Irrota kelan liitin vetämällä se ylös.
- Irrota vanha kela.
- Kun asennat uuden kelan, varmista että siima on sen lovessa. Varmista, että siima työntyy noin 15 cm loven ulkopuolelle.
- Asenna uusi kela siten, että siima ja lovi ovat kohdakkain siimapään reiän kanssa. Työnnä siima reikään.
- Vedä siimapäästä työnnyvää siimaa siten, että siima irtoaa kelan lovesta.
- Asenna kelan liitin painamalla kielekkeet loviin ja painamalla liitintä siten, että se napsahtaa paikoilleen.

**SIIMAN VAIHTAMINEN**

Katso kuvaa 12 - 13.

- Irrota akku.
  - Irrota kela siimapäästä.
- Poista kelaan jäänyt vanha siima.
- Leikkaa siimasta noin 3 m:n mittainen pätkä. Käytä ainoastaan 1.5 mm:n paksuista yksisäikeistä siimaa.
  - Aseta siima kelan yläosassa olevaan kiinnitysreikään. Kiedo siima myötäpäivään kelan yläosan ympäri, kelassa olevien nuolien mukaisesti. Aseta siima ylemmän kelan laipan loveen ja anna siiman tulla ulos lovesta noin 15 cm. Älä ylitä. Kun siima on kiedottu, kiedotun siiman ja kelan ulkosivun välissä tulisi olla

vähintään 0.635cm tilaa.

- Paina kelan kannen sivuilla olevat kielekkeet pohjaan. Viittaa kohtaan "Kelan vaihto" aikaisemmin tässä käsikirjassa.

**TRIMMERINVARASTOINTI**

- Poista trimmerin akku ennen sen varastointia.
- Puhdista laitteesta kaikki vieraat materiaalit.
- Varastoi laite paikkaan, jossa lapset eivät pääse siihen käsiksi.
- Pidä laite erillään syövyttävistä aineista, kuten puutarhakemikaaleista ja jäänestosuolasta.
- Varastoi ja lataa akku viileässä tilassa. Normaalin huoneenlämpötilan ylittävä tai alittava lämpötila lyhentää akun kestoikää.
- Älä koskaan varastoi purkautunutta akkua. Odota käytön jälkehen, että akku jäähtyy ja lataa se sitten välittömästi.
- Säilytä akkua alle 27 °C lämpötilassa ja kuivassa tilassa.
- Ajan myötä kaikki akut menettävät lataustehokkuuttaan. Mitä korkeampi lämpötila, sen nopeammin akku menettää latauskykyään. Kun et käytä pensasleikkuria pitkään aikaan, lataa akku joka kuukausi tai joka toinen kuukausi. Tämä pidentää akun kestoikää.

## Suomi

## VIANKORJAUS

Ongelma	Mahdollinen syy	Ratkaisu
Siima ei pitene automaattisella syötöllä.	Lanka on sulautunut itseensä.	Voitele siikonisuihkeella.
	Puolassa ei ole tarpeeksi lankaa.	Asenna enemmän lankaa. Tarkista soveltuva kohta langan uusiminen aiemmin tässä oppaassa.
	Lanka on kulunut liian lyhyeksi.	Vedä siimaa samalla kun painat painiketta.
	Lanka on sotkeutunut puolalla.	Poista lanka puolasta ja kelaä takaisin. Tarkista soveltuva kohta langan uusiminen aiemmin tässä oppaassa.
Ruoho kietoutuu akselin kotelon ja siimapään ympärille.	Korkeaa ruohoa leikataan maan tasolla.	Leikkaa pitkä ruoho ylhäältä alas, jotta se ei pääse kietoutumaan laitteeseen.
Moottori ei käynnisty liipaisinta painettaessa.	Akku ei ole kunnolla kiinni.	Kun asennat akun, varmista että sen sivuilla olevat salvat napsahtavat paikoilleen.
	Akku ei ole ladattu.	Lataa akku laitteen mukana tulleiden ohjeiden mukaisesti.
	Varsi ei ole kiinni kunnolla.	Varmista, että kaareva varsi istuu ylävarren liittimessä tukevasti, ja kiinnitä varren liitin.

A vágó a megbízhatóságot, könnyű kezelhetőséget és a kezelő biztonságát szem előtt tartó magas szintű szabványaink szerint lett tervezve és gyártva. Megfelelő karbantartás mellett évekig stabil, problémamentes teljesítményt fog nyújtani.

Благодарим за приобретение продукции компании Greenworks-Tools.

## ŐRIZZE MEG EZT A KÉZIKÖNYVET, HÁTHA KÉSŐBB SZÜKSÉGE LEHET RÁ

### BEVEZETÉS

A készüléket nem használhatják olyan személyek (a gyerekeket is beleértve), akik nem rendelkeznek megfelelő tapasztalattal és tudással, vagy nem értenek a termék működtetéséhez, kivéve, ha a biztonságukért felelős személy a gép használatára megtanítja, vagy a használat közben felügyeli őket.

A gyerekekre oda kell figyelni, nehogy játsszanak a készülékkel.

A terméknek számos olyan funkciója van, ami kényelmesebbé és élvezetesebbé teszi a használatát.

A termék kifejlesztésekor a biztonságot, a teljesítményt és a megbízhatóságot tartottuk szem előtt, valamint a könnyű karbantarthatóságot és használatot.

### RENDELTETÉSSZERŰ HASZNÁLAT

Ez a szegélyvágó fű és puha növények vágására, valamint a gyeper szélének nyírására szolgál magánkertekben, olyan helyeken, amelyek normál fűnyíróval nem érhetők el.

A vágás síkjának mindig nagyjából párhuzamosnak kell lennie a talajjal. ha a gépet nem így használják, a kivetődő tárgyak miatt jelentősen megnő a személyi sérülés és egyéb károk veszélye.

A készülék nem használható nyilvános kertekben, parkokban, sportközpontokban és utak mentén, sem pedig a mezőgazdaságban és erdészetekben.

A fűnyíró tilos a következő vágására vagy aprítására használni: Sövény, bozót és bokrok, virágok. Tilos azt úgy használni, hogy a vágóeszköz függőlegesen forog.

### ÁLTALÁNOS BIZTONSÁGI ELŐÍRÁSOK

#### FIGYELEM

o l v a s s a e l a z ö s s z e s b i z t o n s á g i f i g y e l m e z t e t é s t é s ú t m u t a t á s t . A figyelmeztetések és utasítások be nem tartása elektromos áramütést, tüzet és/vagy súlyos sérülést eredményezhet.

Őrizz meg ezeket a figyelmeztetéseket és utasításokat a későbbi tájékozódásra is.

#### FIGYELEM

Figyelmesen olvassa el az összes figyelmeztetést és utasítást. Az alább felsorolt tevékenységek be nem tartása olyan baleseteket okozhat, mint pl. tűz, áramütés és/vagy súlyos testi sérülések.

A figyelmeztetéseken a „szerszámgép” kifejezés az akkumulátorról működtetett (kábel nélkül) szerszámgépet jelenti.

- Viseljen védőszemüveget vagy szemvédőt.
- Ne hagyja, hogy gyerekek vagy a gép használatát nem ismerő felnőttek használják a gépet.
- Hagyja abba a szerszámgép használatát, ha emberek - különösen gyerekek - vagy állatok vannak a közelben.
- A készüléket csak nappal vagy jó mesterséges megvilágítás mellett működtesse.
- A szerszám használata előtt ill. amennyiben fizikai behatás érte azt, ellenőrizze, hogy nincsenek-e rajta elhasználódás / kopás jelei és hogy nem sérült-e meg. Ellenkező esetben végeztesse el a szükséges javításokat.
- Ne működtesse a gépet sérült védőburkolattal, vagy ha a védőburkolatok nincsenek a helyükön.
- A kezét és lábát minden esetben, de különösen a motor bekapcsolásakor, tartsa távol a vágóeszközöktől.
- Figyeljen oda, nehogy megsérüljön a vágószál adott hosszúságúra való vágásához felszerelt kiegészítő. Új vágószál kihúzását követően a bekapcsolás előtt mindig állítsa vissza a gépet a normális működési állásba.
- Ne szereljen fel fém vágószemet.
- Ne használjon nem a géphez mellékelt vagy a gyártó által nem ajánlott cserealkatrészt vagy tartozékot.
- Tisztítás, ellenőrzés vagy a gépen történő munkavégzés előtt, valamint ha nem használja, távolítsa el az akkumulátort a gépből.
- Mindig ügyeljen rá, hogy a szellőzőnyílásokba ne rakódjon le hulladék.

### OLVASSA EL AZ ÖSSZES UTASÍTÁST

#### MUNKATERÜLET

- Gondoskodjon a munkaterület rendszeres takarításáról és kellő megvilágításáról. A zsúfolt, rendetlen helyiségek önmagukban is balesetforrást jelentenek.
- Ne használjon elektromos szerszámokat robbanásveszélyes környezetben, például gyúlékony

## Magyar

folyadékok, gázok vagy porok közelében. Az elektromos szerszám motorjából származó szikra tüzet és robbanást okozhat.

- Az nézelődők, különösen a gyerekek és a háziállatok, legyenek legalább 15m -es távolságra a használati területtől. A gyermekek és más személyek elvonhatják a figyelmét, és emiatt elveszítheti a szerszám felett az uralmát.

### ELEKTROMOS BIZTONSÁG

- Az elektromos szerszám gép dugaszának egyeznie kell az aljzattal. Semmilyen módon ne módosítsa a dugaszt. A földelt elektromos szerszám gépekhez ne használjon adapter dugaszt. A nem módosított és illeszkedő dugasz csökkenti az áramütés kockázatát.
- Kerülje a testi érintkezést földelt felületekkel, mint például csövekkel, radiátorokkal és hűtőkkel. Megnöveli az áramütés kockázatát, ha a teste földeltté válik.
- Ne tegye ki az elektromos szerszámokat esőnek vagy nedves körülményeknek. Az elektromos gépekbe kerülő víz növeli az áramütés kockázatát.

### SEMÉLYI BIZTONSÁG

- Mindig óvatosan járjon el. Figyeljen oda jól, hogy mit csinál, cselekedjen körültekintően, dolgozzon ésszerűen és hallgasson a józan ítélőképességére, ha elektromos szerszámmal dolgozik. Ne használja az elektromos szerszámot, ha fáradt, szeszes italt vagy kábítószerrel fogyasztott, illetve ha orvosságot szed. Soha ne feledje, hogy egy pillanatnyi figyelmetlenség is elegendő ahhoz, hogy súlyosan megsérüljön.
- Viseljen védőfelszerelést. Használjon mindig valamilyen biztonsági eszközt a szem védelmére. Amennyiben a körülmények megkívánják, hordjon porvédő maszkot, csúszásgátló talppal ellátott cipőt, sisakot és hallásvédő eszközt (fülvédőt, fül dugót) is a súlyos testi sérülésekkel járó balesetek elkerülése érdekében.
- Kerülje a szerszám véletlenszerű beindítását. Bizonyosodjon meg arról, hogy a kapcsoló "ki" állásban van, mielőtt a szerszámot a dugaszoló aljzathoz csatlakoztatja és/vagy akkumulátort helyez bele, hasonlóképp, ha kezébe veszi vagy áthelyezi / szállítja a szerszámot. A balesetveszély elkerülése érdekében soha ne helyezze át / szállítsa a szerszámot úgy, hogy ujjá a ravaszon van, valamint ne csatlakoztassa a vezetékét, ha a kapcsoló "be" állásban van.
- Távolítsa el a beállítókulcsokat a szerszámról, mielőtt bekapcsolja. A szerszám valamely mozgó részére rögzülő csavarkulcs súlyos testi sérüléssel járó balesetet okozhat.

- Ne nyújtsa túl messze a karját. Álljon fél-terpesz állásban stabilan. A stabil munkapozíció hozzásegíti ahhoz, hogy jobban uralma alatt tartsa a szerszámot, és nagyobb biztonsággal védje ki a nem várt eseményeket.
- Viseljen a munkának megfelelő öltözéket. Munka közben ne hordjon bő ruhát és ékszert. Ügyeljen arra is, hogy tartsa távol haját, ruháját és kezét a mozgó részegységektől. A bő ruhát, az ékszert és a hosszú haját a szerszám mozgó részei bekaphatják.
- Fülvédő viseletekor csak korlátozottan hallja a figyelmeztetéseket (riasztást vagy kiáltást). A kezelőnek jobban oda kell figyelnie arra, hogy mi folyik a munkaterületen.

### AZ ELEKTROMOS SZERSZÁMOK HASZNÁLATA ÉS KARBANTARTÁSA

- Ne erőltesse a szerszámot. Mindig az elvégzendő munkának megfelelő eszközt használja. A szerszám hatékonysága, valamint az igénybevétel biztonsága nagyobb, ha rendeltetésének és teljesítményének megfelelően használja.
- Ne használja az elektromos szerszámot, ha a kapcsológomb nem teszi lehetővé a készülék beindítását illetve leállítását. Egy olyan szerszám, amelyet nem lehet megfelelőképp be- és kikapcsolni, az veszélyes, és feltétlenül meg kell javíttatni.
- Bármilyen beállítás, tartozékcsere elvégzése vagy a szerszám gép tárolása előtt húzza ki a szerszám gépet a hálózatról és/vagy vegye ki az akkumulátort a szerszám gépből. Az ilyen megelőző biztonsági óvintézkedések csökkentik a szerszám gép véletlen bekapcsolódásának kockázatát.
- Az elektromos szerszámot gyermekek számára nem hozzáférhető helyen kell tárolni. Ne hagyja, hogy olyan személyek használják a szerszámot, akik nem ismerik a működését, vagy nincsenek tudomással a biztonsági előírásokról. Tapasztalatlan kezek között az elektromos szerszámok veszélyesek lehetnek.
- Gondoskodjon a szerszám kellő karbantartásáról. Ellenőrizze a mozgó alkatrészek beállítását. Ellenőrizze, hogy egyetlen alkatétel sem tört el. Ellenőrizze a szerszám felszerelését és minden egyéb körülményt, ami befolyásolhatja a működését. Ha meghibásodást észlel, javíttassa meg a szerszámot, mielőtt újra használatba veszi. Számos balesetnek a nem megfelelő karbantartás az oka.
- Ne hagyja, hogy hulladék halmozódjon fel a vágóban. A megfelelő szellőzés fenntartásához tisztítsa azt gyakran. Tartsa be a kézikönyvben megadott tisztítási utasításokat.



- Tartsa be a jelen biztonsági előírásokat a szerszám, a tartozékok, a szerszámfejek stb. használata során az adott szerszám, a munkaterület és az elvégzendő munkafolyamat sajátosságainak figyelembevételével. A veszélyes helyzetek elkerülése érdekében az elektromos szerszámot kizárólag olyan munkálatokra használja, amelyre tervezték / fejlesztették.

## AKKUMULÁTOROS SZERSZÁMGÉP HASZNÁLATA ÉS KARBANTARTÁSA

- Csak a gyártó által megadott töltővel töltsze az akkumulátorokat. Egy adott akkumulátortípushoz való töltő egy másik típusú akkumulátorral való használata tűzveszélyes lehet.
- Az akkumulátoros eszközöket csak a hozzájuk való akkumulátorokkal üzemeltesse. Más akkumulátorok használata tűzveszélyes lehet és sérüléseket okozhat.
- Az akkumulátort használaton kívül tartsa távol más fém tárgyaktól, úgymint gemkapcsoktól, érméktől, kulcsoktól, szögektől, csavaroktól vagy más kisméretű fém tárgyaktól, amelyek rövide zárhatják a két érintkezőt. Az akkumulátor érintkezőinek rövidre zárása tüzet vagy égéseket okozhat.
- Nem megfelelő körülmények esetén folyadék távozhat az akkumulátorból, kerülje az azzal való érintkezést. Ha mégis érintkezik vele, öblítse le vízzel. Ha a folyadék szembe kerül, forduljon orvoshoz. Az akkumulátorból kifolyt folyadék irritációt vagy égéseket okozhat.

## KARBANTARTÁS

- A javítási munkálatokat egy olyan, erre képzett szakemberre kell bízni, aki kizárólag eredeti cserealkatrészeket használ. Az elektromos szerszámot így teljes biztonságban tudja majd használni.
- Karbantartás
- Használat után és tárolás előtt válassza le a gépet az akkumulátorról, és ellenőrizze sérülések tekintetében.
- Használaton kívül gyerekektől elzárva tárolja a gépet.
- A fűnyíró csak hivatalos szerviz javíthatja.
- Csak a gyártó által ajánlott cserealkatrészeket és tartozékokat használjon.

### ▲ FIGYELEM

Kikapcsolás után a vágófej még néhány másodpercig forogni fog.

- A vibrációki bocsátás a szerszám gépet valóban használata közben a szerszám használati módjának függvényében eltérhet a nyilatkozatban szereplő

értéktől.







- Arról számoltak be, hogy a kéziszerszámok használata során fellépő vibráció bizonyos személyeknél hozzájárulhat az úgynevezett Raynaud-szindróma (Raynaud's Syndrome) nevű állapot kialakulásához. A tünetei lehetnek: az ujjak zsibbadása, elfehéredése, szúrások érzése, amelyek hidegnek kitéve gyakran felerősödnek. Az öröklődő tényezők, a hidegnek kitettség és verejtékezés, a diéta, a dohányzás és munka közben alkalmazott fogások valószínűleg mind hozzájárulhatnak ezen tünetek megjelenéséhez. A vibráció hatásainak csökkentése érdekében a kezelőnek be kell tartani az alábbi övintézkedéseket:
  - Hideg időben tartsa melegen a testét. A gép használatakor viseljen kesztyűt a kéz és a csukló melegen tartásához. Arról számoltak be, hogy a hideg időjárásnak fontos szerepe van a Raynaud-szindróma kialakulásában.
  - Bizonyos időtartamú használat után mindig végezzen gyakorlatokat a vérkeringés javításához.
  - Gyakran tartson munkaszünetet. Korlátozza a napi munkaidőt.

Ha ezen állapot bármelyik tünetét tapasztalja, azonnal hagyja abba a munkát, és tájékoztassa az orvosát a tünetekről.

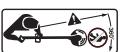

## Magyar

## SZIMBÓLUMOK

A következő szimbólumok közül némelyek szerepelhetnek a szerszámon. Tanulmányozza át leírásukat, ismerje fel őket, és tanulja meg jelentésüket. Az alábbi szimbólumok helyes értelmezése elősegíti, hogy a szerszámot biztonságosabban és megfelelő módon tudja használni.

SZIMBÓLUM	MEGNEVEZÉS/RÉSZLETEZÉS
	A biztonság tekintetében meghozandó óvintézkedéseket jelöli.
	Olvassa el a használati útmutatót és tartsa be az összes biztonsági előírást és figyelmeztetést.
	Használjon védőszemüveget és hallásvédő eszközt (fülvédőt, füldugót) a szerszám használata közben.
	Az eldobott tárgyak visszapatannhatnak és személyi sérülést, vagy anyagi kárt okozhatnak.
	Tartsa távol a munkaterülettől legalább 15 m-re a többi személyt, különösen a gyermekeket és a háziállatokat.
	Figyeljen a nézelődők felé dobott vagy repülő tárgyakra. A nézelődőknek a géptől biztonságos távolságban kell lenniük.
	Ne tegye ki esőnek, és ne használja nedves környezetben.

A következő jelölőszavak és jelentések arra szolgálnak, hogy megmagyarázzák a termékkel kapcsolatos veszélyességi szinteket.

SZIMBÓLUM	JELZÉS	JELENTÉS
	<b>VESZÉLY:</b>	Egy bekövetkező veszélyes helyzetet jelez, ami, ha nem előzik meg, halált vagy komoly sérülést eredményez.
	<b>WARNING:FIGYELEM!</b>	Egy potenciálisan bekövetkező veszélyes helyzetet jelez, ami, ha nem előzik meg, halált vagy komoly sérülést eredményezhet.
	<b>FIGYELMEZTETÉS:</b>	Egy potenciálisan veszélyes helyzetet jelez, ami, ha nem előzik meg, kisebb vagy mérsékelt sérülést eredményezhet.
	<b>FIGYELMEZTETÉS:</b>	(Biztonsági figyelmeztető szimbólum nélkül) Egy olyan helyzetet jelez, ami anyagi kárt eredményezhet.

## SZERVIZELÉS

A szervizelés különös figyelmet és hozzáértést igényel, és csak szakképzett szerelő végezheti el. Javasoljuk, hogy a szervizeléshez a terméket vigye a legközelebbi HIVATALOS SZERVIZKÖZPONTBA javítás céljából. Szervizeléskor csak azonos cserealkatrészeket használjon.

 FIGYELEM

Elektromos szerszámgépek használata közben idegen tárgyak repülhetnek a szemébe, amelyek súlyos szemkárosodást okozhatnak. A szerszámgép használata előtt mindig vegyen fel védőszemüveget vagy oldalelenzőkkel ellátott szemvédőt, és szükség esetén egy a teljes arcot takaró sisakot. Javasoljuk, hogy a szemüveg vagy az oldalelenzőkkel felszerelt védőszemüveg mellett viseljen széles látószögű biztonsági álarcot is. Csak olyan szemvédőt viseljen, ami megfelel az EN 166 szabványnak.

## Magyar

## MűSZAKI ADATAI

Feszültség	40V
Üresjárat fordulatszám	7500 ford./perc
Vágófej	Automatikus adagolás
Vágószál átmérője	1.60 mm
Vágásszélesség	25/30 cm
Tömeg akkumulátorral	4.1 kg
Akkumulátor	29717 / 29727
Töltő	29417 / 29447

## ÖSSZESZERELÉS

## KICSOMAGOLÁS

A termék összeszerelést igényel

- Óvatosan vegye ki a terméket és a kiegészítőket a dobozból. Ellenőrizze, hogy a rakjegyzékben szereplő összes tétel megvan.

## ▲ FIGYELEM

Ne használja ezt a terméket, ha kicsomagoláskor a rakjegyzékben szereplő valamelyik alkatrész már fel van szerelve a termékre. A jegyzékben szereplő alkatrészeket a gyártó nem szerelte a termékre, azok a vásárló általi összeszerelést igényelnek. A nem megfelelően összeszerelt termék használata komoly személyi sérüléshez vezethet.

- Figyelmesen vizsgálja át a terméket, és bizonyosodjon meg róla, hogy a szállítás során nem tört el és nem sérült meg semmi.
- Amíg figyelmesen át nem vizsgálta és nem működtette a terméket, addig ne dobja ki a csomagolását.

## RAKJEGYZÉK

Szegélynyíró  
Elülső fogantyú  
Fütereľő  
Növényvédő  
akkumulátor  
Töltő  
használati útmutató

## ▲ FIGYELEM

Ha bármilyen alkatrész megsérült vagy hiányzik, addig ne működtesse a terméket, amíg nem pótolta azokat. A termék sérült vagy hiányzó alkatrészrel való használata súlyos személyi sérüléshez vezethet.

## ▲ FIGYELEM

Ne próbálja módosítani a terméket vagy olyan kiegészítőket előállítani, amelyeknek a termékkel való használata nem javasolt. Az ilyen módosítás vagy megváltoztatás helytelen használatnak minősül és veszélyes körülményeket eredményezhet, amelyek komoly személyi sérüléshez vezethetnek.

## ▲ FIGYELEM

Mindig szüntesse meg a gyertya tápvezetékének csatlakoztatását (azaz húzza ki), ha valamilyen alkatemet szerel fel a gépre. Ezen előírás be nem tartása a gép véletlenszerű beindítását idézheti elő, és súlyos sérüléseket okozhat.

## LEÍRÁSA

1. Váltás trigger
2. Elülső fogantyú
3. Kireteszelhető kioldó
4. Elülső fogantyú
5. Felső tengely
6. teleszkópos tengelykapcsoló
7. Alsó shaft
8. Növényvédő
9. Fütereľő
10. Vágószál méretű csúszka
11. Vágószál
12. Forgó gomb
13. Edger wheel
14. Fűvágó/edger button
15. Akkumulátor
16. Töltő

**A FÜTERELŐ FELSZERELÉSE**

Lásd 2. ábra.

**▲ FIGYELEM**

A fűterelőn lévő vágókés nagyon éles. Ne érjen a vágókéshez, ha hozzáér a késhez, az súlyos személyi sérülést eredményezhet.

- Vegye ki az akkumulátort.
- Fordítsa a grass trimmer/edger eléréséhez a trimmer fejét.
- Segítségével egy Phillips csavarhúzó fej, eltávolítása az előtelepített csavar (1) a trimmer.
- Helyezze a gárda (2), hogy a trimmer fej.
- Igazítsa a csavar az ór a trimmer fejét csavar lyuk.
- Tegye vissza a csavart a trimmer fejébe, az ór a helyén rögzítő.

**HASZNÁLAT****▲ FIGYELEM**

Ne engedje, hogy a termék mind alaposabb ismerete figyelmetlenné tegye. Ne feledje, hogy elég egy figyelmetlen másodperctörődék, hogy komoly sérülés következzen be.

**▲ FIGYELEM**

Elektromos szerszámgépek használatakor mindig viseljen védőszemüveget vagy oldalellenzővel rendelkező védősisakot. Ennek elmulasztása ahhoz vezethet, hogy valamilyen tárgy kerülhet a szemébe, ami komoly sérülést eredményezhet

**▲ FIGYELEM**

Ne használja késekkel, cséplő eszközökkel dróttal vagy sodronnyal a terméket. Ne használjon semmilyen a gyártó által a termékhez nem ajánlott kiegészítőt vagy tartozékot. A nem ajánlott tartozékok vagy kiegészítők használata komoly személyi sérülést eredményezhet.

A feltöltésre vonatkozó teljes útmutatót a akkumulátorok és töltők használati utasításában olvashatja el.

**MEGJEGYZÉS:** A súlyos személyi sérülések elkerülése érdekében a szerszám szállítása közben mindig vegye ki az akkumulátort és tartsa távol kezeit a reteszelő gombtól.

**AZ AKKUMULÁTOR BEHELYEZÉSE**

Lásd 3. ábra.

- helyezze be az akkumulátort a nyíróba. Az akkumulátoron lévő kiemelkedő bordákat igazítsa és a nyíró akkumulátornyílásában található vajatokba.
- Ügyeljen rá, hogy az akkumulátoron található retesz bepattanjon a helyére, az akkumulátor teljesen beüljön a helyére és rögzítve legyen, mielőtt használni kezdi a terméket.

**AZ AKKUMULÁTOR ELTÁVOLÍTÁSA**

Lásd 3. ábra.

- Engedje fel a változtatható fordulatszámú kioldókapcsolót a fűnyíró leállításához.
- Nyomja be és tartsa lenyomva az akkumulátor alján található reteszgombot.
- Vegye ki az akkumulátort a nyíróból.

**TELESZKÓPOS TENGELY**

Lásd 4. ábra.

- A tengely hossza nem módosítható.
- Illeszse be az íves tengelyt a felső tengelyen levő tengelycsatlakozójába.
- Az óramutató járásának irányába forgatva húzza be a csatlakozót. Az akkumulátor behelyezése előtt ellenőrizze, hogy a felső és az alsó tengelyrészek biztosan rögzítve vannak.

**A SZEGÉLYVÁGÓ INDÍTÁSA/LEÁLLÍTÁSA**

Lásd 5. ábra.

- A vágó elindításához fogja meg az elülső fogantyút az egyik kezével, a hátsó fogantyút pedig a másikkal, odafigyelve arra, hogy a fordulatszám-szabályozós kioldó meghúzásakor lenyomja reteszelőt.
- A nyíró leállításához csak engedje fel a változtatható fordulatszámú kioldókapcsolót.

**A SZEGÉLYNYÍRÓ HASZNÁLATA**

Lásd 6. ábra.

Kövesse ezeket a javaslatokat a vágó használata során:

- A nyírót jobb kézzel a hátsó fogantyúnál, bal kézzel pedig az elülső fogantyút fogva tartsa.
- A használat közben erősen fogja a fogantyúkat mindkét kezével.
- A nyírót kényelmes helyzetben kell tartani úgy, hogy a hátsó fogantyú csípőmagasságban legyen.
- A magas fűvet fentről lefelé haladva vágja. Ez megakadályozza, hogy a fű a tengely burkolata és a vágófej köré tekeredjen, ami a túlhevülés miatt károsodáshoz vezethet.

ha a fű tekeredik a vágófej köré:

- Vegye ki az akkumulátort a vágóból.
- Távolítsa el a fűvet.

**▲ FIGYELEM**

A vágót mindig tartsa távol a testétől, elegendő távolságot tartva a teste és a gép között. Bármilyen érintkezés a működő vágófejjel súlyos személyi sérülést eredményezhet.

**TIPPEK A VÁGÁSHOZ**

Lásd 8. ábra.

Kövesse ezeket a javaslatokat a vágó használata során:

- A vágót a vágandó terület felé megdöntve tartsa; ez a legjobb vágási terület.
- A fűnyíró a legjobban úgy vág, ha balról jobbra mozgatja a vágandó területen; kevésbé hatékony, ha jobbról balra mozgatja.
- A vágáshoz a szál végét használja, ne erőltesse a vágófejet a még nem levágott fűbe.
- A drótok és léckerítések a vágószál túlzott elhasználódását okozzák, sőt akár el is szakíthatják. A kő- és téglafalak, szegélykövek és fák a vágószál gyors elhasználódását okozzák.
- Kerülje el a fákat és a bokrokat. A fák kérgét, a fa léceket, zsaluzatokat és kerítésoszlopokat a vágószál

könnyen károsíthatja.

**A VÁGÓSZÁL KITOLÁSA**

**MEGJEGYZÉS:** A vágó automatikus adagolású fejzel van felszerelve. ha odaüti a fejet a vágószál kitolásához, a vágó károsodik, és ez a garancia elvesztésével jár.

- ha a szegélyvágó működik, engedje fel a kioldókapcsolót.
- Várjon két másodpercet, és nyomja be újra a kioldókapcsolót.

**MEGJEGYZÉS:** A vágószál körülbelül 1/4 in. (6,35 mm) hosszúságban tolódik ki a vágó minden egyes leállításakor és elindításakor, addig, amíg el nem éri fűterelőn lévő vágókést.

- Folytassa a vágást.

**A VÁGÓSZÁL KITOLÁSA KÉZZEL**

Lásd 7. ábra.

- Vegye ki az akkumulátort.
- A vágószál manuális kitolásához nyomja meg a vágófejen található fekete gombot és közben húzza ki a vágószálat.
- Új vágószál kihúzását követően a bekapcsolás előtt mindig állítsa vissza a gépet a normális működési állásba.

Állítható vágási átmérő

Lásd 9. ábra.

- Forgassa a növényvédőt használati pozícióba, hogy elkerülje a virágok vagy növények véletlen kivágását.
- Vegye ki az akkumulátort.
- Állítsa be a "vágásiátmérőt csúszkát" a fűterelőn a vágásiátmérő beállításához. 2 átmérőbeállítás lehetséges: 30cm, 25cm.

**MEGJEGYZÉS:** a kisebb vágásiátmérő maximalizálja a működési időt és a vágási sebességet, míg a nagyobb vágásiátmérő segít a vágási feladat gyorsabb elvégzésében.

**VÁGÓSZÁL VÁGÓKÉSE**

Lásd 10. ábra.

A szegélyvágó fűterelőjére egy a vágószál elvágására szolgáló vágókés van felszerelve. A legjobb vágáshoz addig engedje ki a vágószálat, amíg a hosszát a vágókés nem szabályozza. Engedje ki a vágószálat, ha azt hallja, hogy a motor gyorsabban forog a normálisnál, vagy amikor a vágás hatékonysága csökken. Ez biztosítja a legjobb teljesítményt, és a szálat elég hosszán tartja a megfelelő kiengedéshez.

## Magyar

### ▲ FIGYELEM

Alkatrészcsere esetén kizárólag eredeti pótkatrésszel szabad a régít helyettesíteni. Bármilyen más alkatrész használata veszélyel jár és a készülék megrongálódását okozhatja.

### ▲ FIGYELEM

A súlyos személyi sérülések elkerülése érdekében tisztításkor és karbantartáskor mindig vegye ki az akkumulátort a szerszámból.

### ÁLTALÁNOS KARBANTARTÁS

Minden használat előtt vizsgálja át a terméket, sérült, hiányzó vagy meglazult alkatrészeket keresve, például csavarokat, csavaranyákat, rögzítőket, kupakokat stb. húzza meg az összes kötőelemet és kupakot, és ne használja a terméket, amíg az összes hiányzó vagy sérült alkatrészt nem cserélte ki.

A műanyag részek tisztításakor tartózkodjon a tisztítószerek használatától. A legtöbb műanyag érzékeny a különböző típusú kereskedelmi oldószerekre és azok használata esetén károsodhat. Egy tiszta ruhát használjon a kosz, por, olaj, kenőzsír, stb. eltávolítására.

### ▲ FIGYELEM

A műanyag részek semmilyen körülmények között nem érintkezhetnek fékolajjal, benzinnel, petróleum alapú termékekkel, beszívódó olajokkal stb. A vegyszerek károsíthatják, gyengíthetik vagy tönkreteszhetik a műanyagot, ami súlyos személyi sérülést eredményezhet.

A vásárló csak az alkatrészlistán lévő alkatrészeket javíthatja, vagy cserélheti ki. Minden más alkatrészt egy hivatalos szervizközpontban kell kicseréltetni.

### TÖLTŐ ÉS AKKUMULÁTOR

29717/29727 - 40V 73Wh/146Wh Lítium akkumulátor  
29417/29447 - 40V Töltő

### AZ AKKUMULÁTOR ELTÁVOLÍTÁSA ÉS ELŐKÉSZÍTÉSE ÚJRAHASZNOSÍTÁSRA

Lépjön kapcsolatba az ügyfélszolgálatl, ha a legújabb cserealkatrészek és tartozékok érdeklik.

### ▲ FIGYELEM

Eltávolítás után az akkumulátor érintkezőit fedje le nagy igénybevételhez való szigetelőszalaggal. Ne próbálja összetörni vagy szétszedni az akkumulátort, sem pedig eltávolítani bármelyik összetevőjét. A lítiumion és nikkell-kadmium akkumulátorokat megfelelő módon kell újrahasznosítani vagy kidobni. Ne érintse meg az akkumulátor mindkét érintkezőjét fém tárggyal és/vagy valamelyik testrészével, mert ez rövidzárlatot eredményezhet. Tartsa gyermekek elől elzárva! Ezen figyelmeztetések figyelmen kívül hagyása tüzet és/vagy súlyos sérülést eredményezhetnek.

### AZ ORSÓ CSERÉJE

Lásd 12. ábra.

Csak 1.5 mm átmérőjű, csavart egyszálas vágószálat használjon.

- Vegye ki az akkumulátort.
- Nyomja be a füleket az orsófedél oldalán.
- húzza fel az orsórögzítőt az eltávolításhoz.
- Távolítsa el a régi orsót.
- Az új orsó behelyezésekor ügyeljen arra, hogy a vágószál bekerüljön az új orsó nyílásaiba. Ügyeljen arra is, hogy a vágószál vége körülbelül 15 cm hosszan lógjon ki a nyílásból.
- helyezze be az új orsót úgy, hogy a vágószál és a nyílás egy vonalba kerüljön a vágófejen található kis nyílással. Vezesse át a vágószálat a kis nyíláson.
- húzza meg a vágófejből kilógó szálat, hogy az megfeszüljön az orsón levő nyílásban.
- A füleket a nyílásokba nyomva helyezze vissza az orsórögzítőt, és nyomja le, amíg az orsórögzítő be nem kattan a helyére.

### A VÁGÓSZÁL CSERÉJE

Lásd 12 - 13. ábra.

- Vegye ki az akkumulátort.
  - Vegye ki az orsót a vágófejből.
- Távolítsa el a régi vágószál maradvékát az orsóról.
- Vágjon le 3 méternyi vágószálat. Csak 1.5 mm átmérőjű egyszálas vágószálat használjon.
  - helyezze be a vágószálat az orsó felső részén található ankernyílásba. Az óramutató járásának irányában tekerje fel a vágószálat az orsó felső

## Magyar

részére, ahogy azt az orsón lévő nyilak mutatják. helyezze a vágószálat az orsó felső peremében lévő nyílásba, körülbelül 15 cm hosszan kiengedve azt a nyílásból. Ne tekerjen fel túl sok szálat. A vágószál feltekerése után legalább 0.635cm távolságnak kell lennie a tekerés széle és az orsó külső pereme között.

- Cserélje ki az orsót és az orsófedelet. Lásd Az orsó cseréje részt a kézikönyvben.

### A VÁGÓ TÁROLÁSA

- Tárolás előtt vegye ki az akkumulátort a vágóból.
- Minden idegen anyagtól tisztítsa meg a gépet.
- Gyerekektől elzárt helyiségben tárolja.
- A korrodáló szerektől, például kerti vegyszerektől vagy jégmentesítő sőtől, tartsa távol.
- Az akkumulátort hűvös helyen tárolja és töltsé.

A normál szobahőmérsékletnél alacsonyabb és magasabb hőmérsékletek csökkentik az akkumulátor élettartamát.

- Soha ne rakja el az akkumulátort lemerült állapotban. használata után várja meg hogy lehűljön, és azonnal töltsé fel.
- Az akkumulátort olyan helyen tárolja, ahol a hőmérséklet 27 °C alatt van, és azt nem érheti nedvesség.
- Minden akkumulátor veszít töltési kapacitásából az idő előrehaladtával. Minél agasabb a hőmérséklet, az akkumulátor annál gyorsabban veszít töltési kapacitásából. ha hosszabb ideig nem használja a sövényvágót, töltsé fel az akkumulátort havonta / kéthavonta. Ez meghosszabbítja az élettartamát

## HIBAEHÁRÍTÁS

Probléma	Lehetséges ok	Megoldás
A vágószál nem tolik ki az automatikus adagolófej használata esetén.	A vágószál önmagához van forrasztva.	Kenje meg szilikon spray-vel.
	Nincs elég vágószál az orsón.	Tegyen fel több vágószálat. Lásd a megfelelő vágószál csere részt a kézikönyvben.
	A vágószál túl rövidre kopott.	A gombot megnyomva húzza ki a vágószálat.
	A vágószál összegabalyodott az orsón.	Távolítsa el a vágószálat az orsóról, és csavarja fel újra. Lásd a megfelelő vágószál csere részt a kézikönyvben.
Fű tekeredik a tengely burkolata és a vágófej köré.	A talajszinten nyírták a magas fűvet.	A feltekeredés elkerüléséhez a magas fűvet fentről lefelé haladva nyírja.
A motor nem indul be a kioldókapcsoló megnyomásakor.	Az akkumulátor nincs rögzítve.	Az akkumulátor rögzítésekor ügyeljen arra, hogy az akkumulátor két oldalán található rögzítőfülek a helyükre kerüljenek.
	Az akkumulátor nincs feltöltve.	Az akkumulátor töltését a termékhez mellékelt utasítások alapján végezze el.
	A tengely nem teljesen van csatlakoztatva.	Ügyeljen arra, hogy az íves tengely teljesen ráüljön a felső tengelyen lévő tengelycsatlakozóra, és rögzítse a tengelycsatlakozót.

Vaše sekačka byla navržena a vyrobena ve vysokém standardu pro spolehlivou, snadnou a bezpečnou obsluhu. Pokud se o něj budete dobře starat, poskytnete vám mnoho let stabilní bezporuchový výkon.

Děkujeme za zakup produktu firmy Greenworks tools.

## USCHOVEJTE SI TUTO PŘÍRUČKU PRO BUDOUCÍ NAHLÉDNUTÍ

### ÚVOD

Tento přístroj není určen pro používání osobami (včetně dětí) se sníženou tělesnou, smyslovou nebo duševní schopností nebo nedostatkem zkušeností a znalostí, pokud neprošli školením ohledně používání přístroje od osoby zodpovědné za jejich bezpečnost.

Děti je třeba kontrolovat, aby se zajistilo, že si nebudou hrát s přístrojem.

Tento výrobek má mnoho vlastností, které vám více zpříjemní a usnadní práci.

Bezpečnost, výkon a spolehlivost byly hlavní prioritou při návrhu tohoto výrobku, výsledkem je snadná údržba a obsluha.

### ZAMÝŠLENÉ POUŽÍVÁNÍ

Tato sekačka je navržena pro sekání trávy a podobné měkké vegetace a pro sekání okrajů trávníků v oblastech soukromých zahradek, které nejsou přístupné klasickou sekačkou trávy.

Rovina řezu by měla být víceméně rovnoběžná s plochou země. Nebude-li tomu tak, zvyšuje se tak znatelně nebezpečí poranění osob a možnost odmršťování předmětů.

Není dovoleno používat nástroj ve veřejných zahradách, parcích, sportovních střediscích nebo u okrajů silnic jako i v zemědělství a lesnictví.

Tato strunová sekačka trávy se nesmí používat pro drcení nebo řezání: živých plotů, roští a keřů, květin. Nikdy se nesmí používat pro sečení s vertikálně rotujícím nožem.

### OBEČNÉ BEZPEČNOSTNÍ POKYNY

#### VAROVÁNÍ

Přečtěte si všechny pokyny a bezpečnostní varování. O pomenutí dodržování varování a pokynů uvedených níže může způsobit úraz elektrinou požár a/nebo vážná poranění osob.

uschovejte všechny pokyny a upozornění, abyste se k nim mohli v budoucnosti vrátit.

#### VAROVÁNÍ

Přečtěte si všechny bezpečnostní upozornění a pokyny. Nedodržení uvedených pokynů může způsobit požár, úraz elektrickým proudem a/nebo jiné vážné zranění.

Pojem „elektrický nástroj“ ve varování poukazuje na váš nástroj, který je napájen baterií (bezdrátově).

- Používejte ochranné brýle či štít.
- Nenechejte děti nebo osoby neseznámené s těmito pokyny pracovat se strojem.
- Nikdy nepracujte s přístrojem, když jsou v blízkosti osoby, obzvláště děti nebo domácí zvířata.
- Přístroj používejte pouze ve dne nebo v dobrém umělém osvětlení.
- Pokud zahradní nářadí utrpělo silný náraz, před dalším používáním ho řádně prohleďte a ujistěte se, že nedošlo k poškození či opotřebení některého dílu. Pokud zjistíte poškození, je nutné nářadí nechat opravit.
- Nikdy nepoužívejte nástroj s poškozenými či chybějícími chrániči.
- Mějte ruce i nohy vždy mimo oblast sekání, obzvláště, když zapínáte motor.
- Vyvarujte se poranění ze zařízení určených pro sečení s dlouhým vláknem. Po prodloužení nové sekací struny vraťte vždy před zapnutím přístroj do jeho normální provozní polohy.
- Nikdy strunu neměňte za kovové díly.
- Nepoužívejte díly či příslušenství, jež nejsou dodána či doporučena výrobcem.
- Před kontrolou, čištěním nebo ukládáním nástroje, či jeho uskladněním, vytáhněte baterii.
- Vždy zajistěte, aby ventilační otvory nebyly ničím zataraseny.

#### PŘEČTĚTE SI VŠECHNY POKYNY PRACOVNÍ PROSTŘEDÍ

- Pracovní plocha musí být čistá a dostatečně osvětlená. Nepřehledná a tmavá pracovní prostředí nebo přeplněná pracovní stoly jsou potenciálními zdroji úrazu.
- Elektrické nářadí nikdy nepoužívejte v prostředí, kde hrozí nebezpečí výbuchu, například v blízkosti hořlavých kapalin, plynů nebo prachu. Při práci s elektrickým nářadím se tvoří jiskry, které mohou způsobit vznícení prachu nebo výparů.
- Všechny přihlížející (zvláště děti a zvířata) udržujte ve vzdálenosti alespoň 15m od pracovní oblasti. Při práci nerozptylujte svou pozornost, abyste měli nářadí trvale pod kontrolou.



## Če tina

- Elektrická bezpečnost
- Zástrčky elektricky poháněného nástroje musí být shodné s elektrickou zásuvkou. Nepokoušejte se zástrčku jakýmkoliv způsobem upravovat. Nepoužívejte žádný adaptér zástrček se zemněným (uzemněným) elektricky poháněným nástrojem. Neupravené zástrčky a shodné zásuvky snižují nebezpečí elektrického úrazu.
- Předcházejte tělesnému kontaktu s uzemněnými nebo zemněnými povrchy, například trubkami, radiátory, sporáky a lednicemi. Je zde zvýšené nebezpečí zásahu elektrickým proudem, pokud je vaše tělo zemněno nebo uzemněno.
- Nevystavujte elektrické nástroje dešti nebo vlhkým podmínkám. Voda vnikající do výrobku zvyšuje nebezpečí elektrického úrazu.

### OSOBNÍ BEZPEČNOST

- Buďte opatrní. Při práci s elektronářadím pozorně sledujte, co děláte, a řiďte se zdravým rozumem. Nepoužívejte elektrické nářadí, pokud jste unavení, pod vlivem alkoholu, drog nebo užíváte-li léky, které snižují pozornost. Nezapomeňte, že i pouhý okamžik nepozornosti může být příčinou závažného úrazu.
- Používejte osobní ochranné prostředky. Vždy chraňte své oči. V závislosti na pracovních podmínkách používejte protiprašný respirátor, protiskluzovou obuv, přílbu a chrániče sluchu. Snižíte tak riziko tělesného úrazu.
- Vyvarujte se nechtěnému rozběhu nářadí. Před připojením nářadí ke zdroji elektrického napětí - do elektrické sítě nebo před zasunutím akumulátoru - a před přenášením nářadí zkontrolujte, zda je spouštěč nářadí ve vypnuté poloze. Zbytečně se nevystavujte riziku úrazu a při přenášení nářadí nedržte prst na spouštěči nářadí a nepřepínejte vypínač do polohy "zapnutu".
- Před zapnutím nářadí odstraňte utahovací klíče. Uťahovací klíč nasazený na některý z pohyblivých se dílů nářadí může způsobit vážný úraz.
- Paži při práci nenatahujte příliš daleko. Stůjte pevně oběma nohama na zemi. Stabilní pracovní poloha umožňuje lepší kontrolu nářadí v případě nepředvídané události.
- Noste vhodný pracovní oděv. Nenoste široký plandající oděv a šperky. Vlasy, oděv a ruce ponechejte v dostatečné vzdálenosti od pohyblivých se částí nářadí. Široký oděv, šperky a dlouhé vlasy by se mohly zachytit do pohyblivých se prvků nářadí.
- Uvědomte si, že použití ochrany sluchu snižuje vaši schopnost slyšet varování (poplachy nebo výkřiky). Obsluha si musí být tohoto vědoma a platí speciální upozornění, aby si všimla události v jeho pracovní

oblasti.

### POUŽÍVÁNÍ A ÚDRŽBA ELEKTRICKÉHO NÁŘADÍ

- Na nářadí netlačte. Nářadí vybírejte podle povahy práce, kterou chcete provádět. Elektrické nářadí nepřetěžujte, dodržujte předepsaný pracovní režim, nářadí tak bude bezpečnější a účinnější.
- Nářadí nepoužívejte, pokud ho nelze zapnout nebo vypnout hlavním spínačem. Nářadí, které nelze správně zapnout a vypnout, je nebezpečné a je bezpodmínečně nutné ho nechat opravit.
- Odpojte zástrčku od zdroje napájení a/nebo bateriový modul dřív, než provedete jakákoliv nastavení, výměnu příslušenství nebo než elektrický nástroj uložíte. Také bezpečnostní preventivní opatření snižují riziko náhodného spuštění elektrického nástroje.
- Nářadí uskladněte mimo dosah dětí. Nedovoľte nezkušeným uživatelům a nepoučeným osobám, které se neseznámily s bezpečnostními předpisy, používat toto nářadí. Nářadí může být nebezpečné v rukou nezkušených osob.
- Nářadí udržujte v pořádku a čistotě. Zkontrolujte, zda jsou pohyblivé prvky nářadí v zákrutu. Zkontrolujte, zda žádný díl není zlomený. Zkontrolujte správnost montáže a funkčnost všech dílů, které díl mohou narušit bezpečný provoz. Pokud je některý díl nářadí poškozen, nářadí dále nepoužívejte a nechte ho opravit. Řada úrazů bývá zapříčiněna nesprávnou údržbou nářadí.
- Nenechte na sekačce hromadit zbytky. Často čistěte pro udržení správné ventilace. Sledujte pokyny k čištění v tomto návodu.
- Při práci s nářadím, příslušenstvím a nástavci dodržujte bezpečnostní pokyny, způsob práce přizpůsobte specifickým vlastnostem nářadí, pracovním podmínkám a charakteru prováděné práce. Abyste se nedostali do nebezpečné situace, nářadí používejte pouze k předepsaným účelům.

### POUŽITÍ A PÉČE O NÁSTROJ NA BATERIE

- Dobíjejte pouze nabíječkou určenou výrobcem. Nabíječka, která je vhodná pro jeden typ akumulátoru může způsobit nebezpečí požáru, pokud se používá s jiným bateriovým modulem.
- Přístroj na baterie používejte pouze s předepsanými akumulátory. Použití jakéhokoliv jiného akumulátoru může způsobit nebezpečí poranění a požáru.
- Pokud akumulátor nepoužíváte, uchovávejte jej mimo kovové předměty jako svorky pro papír, mince, klíče, hřebíky, šrouby nebo jiné malé kovové předměty, které mohou vytvořit propojení jednoho vývodu s druhým. Zkratování vývodů baterie může způsobit požár nebo popálení.

## Če tina

- Za nevhodných podmínek může z baterie vytékat kapalina; zabraňte kontaktu. Pokud dojde k náhodnému kontaktu, omyjte vodou. Pokud kapalina přijde do kontaktu s očima, vyhledejte lékařskou pomoc. Kapalina vytečená z baterie způsobit podráždění nebo popáleniny.

### ÚDRŽBA

- Opravy smí provádět pouze kvalifikovaný opravář za pomoci originálních náhradních dílů. Jen tak jsou splněny základní požadavky na bezpečnost elektrického nářadí.

### ÚDRŽBA

- Po používání a před uskladněním odpojte baterii z nástroje a zkontrolujte jej na poškození.
- Po používání ukládejte zařízení mimo dosah dětí.
- Sekačku trávy smí opravovat pouze pověřený servisní technik.
- Používejte pouze příslušenství a náhradní díly doporučené výrobcem.

### POZOR

Sekací hlava ještě rotuje i několik vteřin po vypnutí.

- "Vibrační emise během aktuálního používání elektricky poháněného nástroje se může lišit od deklarované celkové hodnoty v závislosti na způsobech, v kterých se nástroj používá."
- "Bylo zjištěno, že vibrace z ručních pracovních nástrojů mohou u některých osob přispívat ke stavu tzv. Raynaud's Syndrome (Raynaudovu syndromu). Mezi jeho příznaky patří brnění, necitlivost a zbledení prstů, patrné obvykle po pobytu v chladu."
- Vědci se domnívají, že k rozvinutí těchto příznaků přispívají dědičné faktory, pobyt v chladu a vlhku, strava, kouření a pracovní návyky. Uživatel může omezit případné působení vibrací použitím vhodných opatření:
  - Za chladného počasí se teple oblečte. Při práci s nástrojem si navlékněte rukavice, abyste udrželi ruce a zápěstí v teple. Bylo zjištěno, že chladné počasí je hlavním faktorem přispívajícím k Raynaud's Syndrome (Raynaudovu syndromu).
  - Během práce si v pravidelných intervalech zacvičte, abyste zvýšili krevní oběh.
  - Zařazujte časté pracovní přestávky. Omezte dobu práce za den.







Jakmile pocítíte některý z výše uvedených příznaků tohoto syndromu, okamžitě přerušete práci a vyhledejte

lékaře.



## Če tina

### SYMBOLY

Na stroji mohou být vyznačeny některé z uvedených symbolů. Naučte se s nimi pracovat a zapamatujte si jejich význam. Pouze správná interpretace symbolů je zárukou bezpečného a vhodného používání stroje.

SYMBOL	POJMENOV NĚ VYSVĚTLENĚ
	Upozorňuje na nebezpečí ohrožující zdraví uživatele.
	Přečtěte si návod k obsluze a dodržujte veškeré bezpečnostní pokyny a upozornění.
	Při obsluze stroje používejte ochranné brýle a sluchovou ochranu.
	Vymrštěné předměty se mohou odrazit, může to způsobit poranění nebo poničení majetku.
	Přihlízející osoby, zejména děti, a zvířata, musí být ve vzdálenosti minimálně 15 metrů od pracovní zóny.
	Dávejte pozor na odhazování nebo odlétávání předmětů směrem k přihlízejícím. Přihlízející udržujte v bezpečné vzdálenosti.
	Nevystavujte dešti nebo nepoužívejte ve vlhkých podmínkách.

Následující signální slova a v znamy jsou vhodné pro vysvětlení úrovně nebezpečí spojených s tímto výrobkem.

SYMBOL	SIGN L	VÝZNAM
	<b>NEBEZPEČĚ</b>	Označuje bezprostředně rizikovou situaci, které je třeba se vyvarovat, jinak bude jejím následkem smrt nebo vážné zranění.
	<b>VÝSTRAHA</b>	Označuje možnou rizikovou situaci, které je třeba se vyvarovat, jinak bude jejím následkem smrt nebo vážné zranění.
	<b>VAROVÁNĚ</b>	Označuje možnou rizikovou situaci, které je třeba se vyvarovat, jinak bude jejím následkem smrt nebo vážné zranění.
	<b>VAROVÁNĚ</b>	(Bez bezpečnostního varovného symbolu) Určuje situaci, která může mít za následek vážné poškození.

### SERVIS

Údržba vyžaduje extrémní péči a znalosti a měla by být prováděna pouze kvalifikovaným servisním technikem. Pro údržbu nebo servis doporučujeme výrobek vrátit do nejbližšího POVĚŘENÉHO OPRAVÁRENSKÉHO STŘEDISKA. Pokud opravujete, používejte pouze stejné náhradní díly.

### VAROVÁNĚ

Obsluha každého poháněného nástroje může způsobit vniknutí cizího tělesa do očí a způsobit vážná osobní poranění. Vždy noste před započetím prací na nástroji bezpečnostní brýle nebo dle potřeby bezpečnostní brýle s postranními štítky nebo dle potřeby obličejovou masku. Doporučujeme bezpečnostní masku Wide Vision při nošení dioptrických brýlí nebo standardní bezpečnostní brýle s postranními štítky. Vždy noste ochranu očí označenou značkou sluchovosti s EN 166.

## Čeština

### ÚDAJE O VÝROBKU

Elektrické napětí	40V
Rychlost naprázdno	7500 ot./min
Sekací hlava	Automatický posuv
Průměr sekací šňůry	1.60 mm
Průměr sekací stopy	25/30cm
hmotnost s bateriovým modulem	4.1 kg
Baterie	29717 / 29727
Nabíječka	29417 / 29447

### MONTÁŽ

#### VYBALENÍ

Tento výrobek vyžaduje složení

- Vyndejte výrobek a veškeré příslušenství z krabice. Ujistěte se, že jsou přibaleny všechny položky uvedené v seznamu součástí.

### VAROVÁNÍ

Nepoužívejte tento výrobek, pokud jsou již některé díly ze Seznamu obsahu balení namontovány na váš výrobek, když jej vybalujete. Díly na seznamu nejsou namontovány na výrobek výrobcem a musí je nainstalovat zákazník. Použití výrobku, který může být nesprávně smontován, může způsobit vážné poranění osob.

- Pečlivě výrobek prohlédněte, zda není dopravou rozbit nebo poškozen.
- o bal nelikvidujte, dokud jste výrobek řádně neprohlédli a přiměřeně neodzkoušeli.

### OBSAH BALENÍ

Zarovnávací sekačka

Přední rukojeť

Kryt proti trávě

Chránič rostliny

baterie

Nabíječka

Návod k obsluze

### VAROVÁNÍ

Pokud nějaké předměty chybí nebo jsou viditelně poškozeny, nepracujte s tímto výrobkem, dokud se součásti nevymění. Používání tohoto výrobku s poškozenými nebo chybějícími díly může způsobit vážné zranění.

### VAROVÁNÍ

Nepokoušejte se tento výrobek upravovat nebo vyrábět příslušenství, které nejsou doporučeny k tomuto výrobku. Jakékoliv úpravy nebo přestavby je nesprávné zacházení mohou mít za následek nebezpečné podmínky vedoucí k vážným osobním poraněním.

### VAROVÁNÍ

Při montáži součástí vždy odpojte kabel zapalovací svíčky motoru. Nedodržení tohoto pokynu může vést k nechtěnému spuštění stroje a způsobit vážné zranění.

### POPIS

1. Přepnout trigger
2. Zadní rukojeť
3. Zámek spouště
4. Přední rukojeť
5. horní násada
6. tlačítko uvolnění struny
7. Přepnout trigger
8. Chránič rostliny
9. Kryt proti trávě
10. Přepínač průměru sekání
11. Sekací struna
12. Otočné button
13. edger wheel
14. rimmerová / edger button
15. baterie
16. Nabíječka

## Češ tina

### PŘIPOJENÍ KRYTU PROTI TRÁVĚ

Viz obrázek 2.

#### ⚠ VAROVÁNÍ

Řezací nůž struny na krytu proti trávě je ostrý. Brafte kontaktu se strunou. Pochybení ve vyhnutí kontaktu může způsobit vážné osobní poranění.

- Vyměte baterii.  
Inverze Travní sekačky/lemovačka přístup
- zastřihovač hlavu.
- Pomocí šroubováku Phillips hlavou, odeberte předinstalované šroub (1) od zastřihovač hlavy. Místo stráž (2) k hlavě zastřihovač.
- Zarovnaní díry šroubu na stráž s otvorem pro šroub na zastřihovač hlavu.
- Vložte šroub do zastřihovač hlavy, upevnění stráž na místě.

### OBSLUHA

#### ⚠ VAROVÁNÍ

Neseznamujte se s výrobkem tak, abyste ztratili opatrnost. Nezapomeňte, že nedbalost může ve zlomku vteřiny způsobit vážná poranění.

#### ⚠ VAROVÁNÍ

Vždy noste bezpečnostní brýle nebo bezpečnostní brýle s postranními štítky, když obsluhujete poháněné nástroje. Pochybení tak může způsobit vniknutí cizího tělesa do očí a způsobit vážná osobní poranění.

#### ⚠ VAROVÁNÍ

Nikdy na tomto výrobku nepoužívejte nože, mlátící zařízení, drát nebo provaz. Nepoužívejte s tímto zařízením příslušenství nebo doplňky, jež nejsou doporučeny výrobcem. Používání doplňků a příslušenství nedoporučených výrobcem mohou způsobit vážná osobní poranění.

Pro úplné pokyny k nabíjení viz návod k obsluze pro váš akumulátor a modely nabíječek.

**POZNÁMKA:** Pro zabránění vážných osobních poranění vždy odstraňte akumulátor z výrobku a nesahejte na zamykací tlačítko, když provádíte čištění nebo jakoukoliv údržbu.

### INSTALACE AKUMULÁTOROVÉHO MODULU

Viz obrázek 3.

- Vložte do sekačky pily akumulátor. Srovnejte vystouplé pásky na akumulátoru s drážkou v otvoru pro akumulátor sekačky.
- Zajistěte baterii zasunutím blokovací pojistky na spodní straně baterie do své polohy a ujistěte se, že je baterie zajištěna před započetím práce.

### PRO SUNDÁNÍ AKUMULÁTOROVÉHO MODULU

Viz obrázek 3.

- Uvolněte spoušť proměnné rychlosti pro zastavení sekačky.
- Stiskněte a držte blokovací pojistku baterie na spodní straně akumulátoru.
- Vyměte ze sekačky akumulátor.

### TELESKOPICKÁ HŘÍDEL

Viz obrázek 4.

- Délku násady nelze seřídít.
- Vložte tvarovanou hřídel do spojky hřídele na horní hřídeli.
- Spojku utáhněte otáčením ve smyslu otáčení hodinových ručiček. Ujistěte se, že je horní a dolní díl násady bezpečně utažen před instalací akumulátoru.

### STARTOVÁNÍ/ZASTAVENÍ SEKAČKY

Viz obrázek 5.

- Pro spuštění sekačky uchopte přední rukojeť jednou rukou, zatímco držíte druhou rukou zadní rukojeť zajišťující stisknutí zámků spouště během aktivace spouště proměnné rychlosti.
- Pro zastavení sekačky pouze uvolněte spoušť proměnné rychlosti.

## Češ tina

### OBSLUHA SEKAČKY

Viz obrázek 6.

Při používání sekačky dodržte tyto rady:

- Držte sekačku pravou rukou na zadní rukojeti a levou rukou na přední rukojeti.
- Během sečení držte pevně obě rukojeti.
- Sekačka by se měla držet v pohodlné poloze se zadní rukojetí ve výšce pasu.
- Sekejte trávu od shora dolů. To zabraňuje trávě omotávat se okolo krytu hřídele a strunové hlavy, jinak může dojít k přehřívání.

Při omotávání trávy okolo strunové hlavy:

- Vyjměte ze sekačky akumulátor.
- o dstraňte trávu.

### ⚠ VAROVÁNÍ

Jakýkoliv kontakt se sekací hlavou během provozu může mít za následek vážné poranění osob.

### RADY PRO SEČENÍ

Viz obrázek 8.

Při používání sekačky dodržte tyto rady:

- Udržujte sekačku nakloněnou směrem do oblasti sečení; toto je nejlepší oblast sečení.
- Po prodloužení nové sekací struny vraťte vždy před zapnutím přístroj do jeho normální provozní polohy.
- Používejte pro sekání okraj struny; netlačte strunovou hlavou do neposekané trávy.
- Drátěné a kolíkové ploty způsobují nadměrné opotřebenování, či odlomení struny. Kamenné a cihlové zdi, obrubníky a dřevo mohou velmi rychle strunu opotřebenovat.
- Vyhybejte se stromům a kůlům. Dřevěné odřezky, výlisky, oblady a tyče plotu mohou strunu snadno poškodit.

### NATAŽENÍ STRUNY

**POZNÁMKA:** Sekačka je vybavena hlavou s automatickým podáváním. Bouchání hlavou pro pokus natahnout strunu poškodí vyžinač a zruší záruku.

- U běžícího vyžinače uvolněte spínač spouště.
- Počkejte dvě vteřiny a stiskněte spínač spouště.

**POZNÁMKA:** Struna se natáhne o asi 0.635cm palces každým nastavením a spuštěním spínače spouště, dokud se nedostáhne délky k noži na krytu proti trávě.

- Pokračujte v sekání.

### RUČNÍ PRODLOUŽENÍ STRUNY

Viz obrázek 7.

- Vyjměte akumulátor z nářadí.
- Stiskněte černé tlačítko na strunové hlavě a současně ručně tahejte za strunu pro její prodloužení.
- Po prodloužení nové sekací struny vraťte vždy před zapnutím přístroj do jeho normální provozní polohy.

### NASTAVITELNÝ PRŮMĚR ŘEZÁNÍ

Viz obrázek 9.

- o táčteje chráničem rostlin do jeho pracovní polohy, abyste zabránili nechtěnému posekání květin nebo rostlin.
- Vyjměte akumulátorový modul.
- Nastavte „Nastavitelný průměr řezání“ na krytu proti trávě pro seřízení průměru stopy sekání. Na výběr jsou 2 různé průměry: 30cm, 25cm.
- Poznámka: Menší průměr zvětšuje dobu chodu a rychlost sekání, zatímco větší průměr pomáhá sekání rychleji dokončit.

### NŮŽ PRO ODŘEZÁNÍ STRUNY

Viz obrázek 10.

Sekačka je vybavena bezpečnostním řezacím nožem struny na krytu proti trávě. Pro nejlepší sekání strunu natahujte, až se uřízne struna nožem na požadovanou délku. Strunu natahujte, jakmile uslyšíte, že motor běží rychleji než normálně, nebo když poklesla sekací účinnost. Toto zajistí nejlepší sekací výkon a udrží strunu dostatečně dlouhou pro správné natažení.

### ⚠ VAROVÁNÍ

Při výměně dílů stroje je nutné použít pouze originální náhradní díly. Použití neznackových dílů může nejen poškodit stroj, ale způsobit i vážné zranění.

### ⚠ VAROVÁNÍ

Pro zabránění vážných osobních poranění vždy odstraňte bateriový modul z výrobku, když provádíte čištění nebo jakoukoliv údržbu.

### OBECNÁ ÚDRŽBA

Před každým použitím prohlédněte celý výrobek na poškození, chybějící nebo volné díly, např. šrouby, matice, čepy, kryty, atd. Pokud nějaké předměty chybí nebo jsou viditelně poškozeny, nepracujte s tímto výrobkem, dokud se závady neodstraní.

## Češ tina

Vyhýnejte se používání rozpouštědel, když čistíte plastové díly. Mnoho plastů je citlivých na poškození různými typy komerčních rozpouštědel a tyto plasty se pak mohou poškodit při jejich použití. Používejte čisté utěrky pro odstranění nečistot, prachu, oleje, mastnoty, atd.

### VAROVÁNÍ

Nikdy nenechte přijít brzdové kapaliny, petrolej, výrobky založené na petroleji, pronikavé oleje, atd. do kontaktu s plastovými součástmi. Chemikálie mohou poškodit, oslabit nebo zničit plast, což může mít za následek vážná poranění osob.

Pouze součásti zobrazené na seznamu součástí jsou určeny k opravě nebo výměně zákazníkem. Všechny ostatní součásti smí vyměnit u pověřeného servisního střediska.

### NABÍJEČKA A AKUMULÁTOR

29717/29727 - 40V 73Wh/146Wh Lithiový akumulátor

29417/29447 - 40V Nabíječka

### DEMONTÁŽ A PŘÍPRAVA AKUMULÁTORU PRO RECYKLACI

Kontaktujte služby zákazníků na nejnovější příslušenství a náhradní díly.

### VAROVÁNÍ

Při sundávání zakryvejte kontakty akumulátorového modulu zesílenou lepicí páskou. Nepokoušejte se akumulátorový modul zničit nebo demontovat nebo sundávat jakékoliv jeho komponenty. Lithium-iontové a nikl-kadmiové akumulátory se musí správným způsobem recyklovat nebo likvidovat. Nikdy se také nedotýkejte obou kontaktů železnými předměty a/ nebo částmi těla, může dojít ke zkrat. Uchovávejte mimo dosah dětí. Nedodržení těchto varování by mohlo způsobit požár a/nebo vážné poranění.

### VÝMĚNA CÍVKY

Viz obrázek 12.

Používejte pouze točenou monofilní strunu o průměru 1.5mm.

- Vyměňte akumulátor z nářadí.
- Zatlačte do jazýčků na boku krytu cívky.
- Pro vyjmutí táhněte držák cívky nahoru.

- Vytáhněte starou cívku.
- Pro instalaci nové cívky se ujistěte, že je struna zachycena v otvoru na nové cívce. Ujistěte se, že je konec struny natažen zhruba 6 palců za otvor.
- Nainstalujte novou cívku tak, že je struna a otvor stronan s očkem ve strunové hlavě. Do očka nasuňte strunu.
- Vytáhněte strunu ze strunové hlavy tak, že se struna uvolní z otvoru na cívce.
- Vložte držák cívky stisknutím západek do otvorů a nasunujte dolů, až držák cívky zaklapne na místo.

### VÝMĚNA STRUNY

Viz obrázek 12-13.

- Vyměňte akumulátor z nářadí.
- Demontáž cívky ze strunové hlavy.

**POZNÁMKA:** Demontáž staré struny z cívky.

- Uřežte kus struny o délce asi 9 stop. Použijte kruhovou monofilní strunu o průměru 0,065 palce.
- Vložte strunu do kotevního otvoru v horní části cívky. Navíňte strunu okolo horní části cívky ve směru chodu hodin, viz šipka na cívce. Vložte strunu do otvoru na horní přírubě cívky, nechejte zhruba 6 palců vyčnívat z otvoru. Nepřeplňujte. Po navinutí struny musí zůstat alespoň 0.635cm palce mezi navinutím struny a vnější hranou cívky.
- Vraťte cívku a kryt cívky. Podívejte se na Výměna cívky, viz výše v návodu.

### ULOŽENÍ NŮŽEK

- Vyměňte před skladováním ze sekačky akumulátor.
- o dstraňte ze sekačky všechn cizí materiál.
- Ukládejte na místě, které není přístupné dětem.
- Udržujte mimo korozivní materiály, například zahrádkářské chemikálie a rozmrazovací soli.
- Akumulátor skladujte a nabíjejte na chladném místě. Teploty nižší nebo naopak nižší než pokojová teplota snižují životnost baterií.
- Nikdy neuskładňujte vybitý akumulátor. Po použití počkejte, dokud akumulátor nevychladne a bez čekání ho dobijte.
- Akumulátor skladujte tam, kde teplota nepřesáhne 27°C, a mimo vlhkost.
- Veškeré akumulátorové baterie ztrácí časem svou kapacitu dobíjení. Čím vyšší je teplota, tím rychleji akumulátor ztrácí svou schopnost dobíjení. Pokud nepoužíváte nářadí delší dobu, dobíjejte akumulátor každý měsíc nebo každé dva měsíce. Prodloužíte tak životnost akumulátoru.

## Če tina

## ŘEŠENÍ PROBLÉMŮ

PROBLÉM	MOŽN P ŹINA	E ENŽ
Šňůra se nenatáhne, když používáte hlavu s automatickým podáváním.	Struna je k sobě připečena.	Namažte silikonovým sprejem.
	Nedostatek struny na cívce.	Nainstalujte více struny. Podívejte se do části o výměně struny, viz výše v návodu.
	Struna je vlivem opotřebení příliš krátká.	Táhněte za struny při stisknutém tlačítku.
	Struna je vřetenu zamotána.	Odstraňte strunu z cívky a znovu namotejte. Podívejte se do částí o výměně struny, viz výše v návodu.
Tráva se omotává okolo pouzdra hřídele a strunové hlavy.	Řezání vysoké trávy ve spodní úrovni.	Řežte trávu od shora dolů.
Motor během spuštění selhává, když je stisknut spínač spouště.	Baterie není zajištěna.	Pro zajištění akumulátoru zatlačte na blokovací pojistky na každé straně akumulátoru do jejich blokovací polohy.
	Baterie není nabitá.	Nabíjejte akumulátor pouze v souladu s pokyny dodaných s tímto modelem.
	Násada není zcela připojena.	Ujistěte se, že je tvarovaná násada usazena ve spojce násady na horní násadě a spojku násady zabezpečte.



Этот триммер спроектирован и изготовлен с учетом высоких стандартов надежности, простоты эксплуатации и безопасности работы. Правильный уход за инструментом обеспечит его многолетнюю высоконадежную, бесперебойную работу.

Děkujeme vám za nákup výrobku firmy Greenworks Tools.

**СОХРАНИТЕ ЭТО РУКОВОДСТВО ДЛЯ БУДУЩИХ ССЫЛОК**

## ВВЕДЕНИЕ

Данное устройство не предназначено для использования людьми (включая детей) с ограниченными способностями или людьми с недостаточным опытом и знаниями. Исключением является случаи, когда они работают под наблюдением, или когда они были обучены пользованию устройством лицом, ответственным за их безопасность.

Дети, использующие данное устройство, должны находиться под наблюдением.

Данное устройство имеет много полезных функций, которые делают работу с ним более удобной и приятной.

При разработке данного устройства первоочередное внимание уделялось его безопасности, производительности и надежности, чтобы оно был простым в работе и обслуживании.

## НАЗНАЧЕНИЕ

Данный триммер предназначен для стрижки травы и другой аналогичной мягкой растительности, а также для стрижки газонов на частных садовых участках в местах, недоступных для газонокосилок.

Плоскость резания должна всегда быть примерно параллельна поверхности земли. Несоблюдение данного указания значительно повышает опасность телесного повреждения или повреждение имущества отбрасываемыми предметами.

Не разрешается использовать данное устройство в общественных садах, парках, спортивных центрах, придорожных полосах, а также в сельском и лесном хозяйстве.

С помощью данного газонного подрезчика не разрешается срезать и обрабатывать следующие виды растительности: живые изгороди, кустарники и побеги деревьев, цветы. Это никогда не следует использовать при вращении режущего устройства в вертикальном положении.

## ОСНОВНЫЕ ПРАВИЛА БЕЗОПАСНОСТИ

### ⚠ ОСТОРОЖНО

Прочитайте все предупреждения по технике безопасности и инструкции. Несоблюдение приводимых ниже предупреждений и инструкций может привести к поражению электрическим током, возгоранию и/или тяжким телесным повреждениям.

Сохраните все предупреждения и указания для обращения к ним в будущем.

### ⚠ ОСТОРОЖНО

При использовании электроинструментов необходимо соблюдать основные меры предосторожности для уменьшения опасности возгорания, поражения электрическим током и получения травмы. Также прочтите и примите во внимание рекомендацию, приведенную в дополнительных инструкциях по технике безопасности.

Термин "электроинструмент" в данных предупреждениях относится к инструментам с питанием от аккумуляторных батарей (беспроводным).

- Надевайте защитные очки или защитные очки с боковыми щитками.
- Не допускайте к работе с данным устройством детей и лиц, незнакомых с инструкциями по использованию устройства.
- Не работайте с устройством, если рядом присутствуют посторонние лица, особенно дети, а также домашние животные.
- Работайте с устройством только при дневном свете или при хорошем искусственном освещении.
- Перед началом работы или если инструмент получил удар, проверьте степень его износа и целостность. Если инструмент поврежден, необходимо произвести ремонт.
- Не пользуйтесь устройством, если защитные приспособления повреждены или не установлены на место.
- Не допускайте попадания рук и ног в область резания при работе инструмента и, особенно, при включении двигателя.
- Соблюдайте осторожность, чтобы не получить травму от какого-либо приспособления, установленного для подрезания по всей длине рабочей струны. После вытягивания новой режущей струны переведите инструмент в режим нормальной работы перед его включением.

## Русский

- Никогда не используйте металлические режущие элементы.
- Не используйте запасные детали и принадлежности, не поставляемые или не рекомендованные изготовителем.
- Перед проверкой, очисткой или обслуживанием устройства, а также когда оно не используется отсоединяйте от него аккумуляторную батарею.
- Всегда проверяйте устройство на отсутствие грязи в вентиляционных отверстиях.

### ПРОЧИТЕ ВСЕ ИНСТРУКЦИИ

- Безопасность на рабочем месте
- Рабочий участок должен быть свободным и хорошо освещенным. Загроможденная или плохо освещенная рабочая зона приводит к несчастным случаям.
- Не используйте электроинструмент во взрывоопасной среде, например, при наличии легковоспламеняющихся жидкостей, газов или пыли. В таких устройствах могут образовываться искры, что может привести к воспламенению пыли или газа.
- Не подпускайте посторонних (особенно детей и домашних животных) ближе чем на 15 метров к месту проведения работ. Отвлечение внимания может привести к утрате контроля.

### ЭЛЕКТРОБЕЗОПАСНОСТЬ

- Разъемы питания инструмента должны соответствовать используемой розетке. Не подвергайте разъем каким-либо изменениям. Не используйте какие-либо переходники с электроинструментами с заземляющим проводом. Использование оригинальных разъемов и соответствующих розеток предотвращает опасность поражения электрическим током.
- Избегайте контакта с поверхностями заземленных предметов, например трубопроводов, радиаторов, кухонных плит и холодильных установок. Если тело человека заземлено, повышается опасность поражения электрическим током.
- Силовые инструменты не должны находиться под дождем или в условиях повышенной влажности. Попавшая внутрь инструмента вода увеличивает опасность поражения электрическим током.

### ЛИЧНАЯ БЕЗОПАСНОСТЬ

- Соблюдайте осторожность, следите за своими действиями и пользуйтесь здравым смыслом при работе с электроинструментом. Не пользуйтесь электроинструментом в состоянии

усталости, а также после принятия наркотиков, алкоголя или медицинских препаратов. Небольшая невнимательность при работе с электроинструментом может привести к серьезной травме.

- Используйте средства индивидуальной защиты. Всегда надевайте средства защиты зрения. Средства защиты, такие как пылезащитная маска, нескользящая защитная обувь, шлем-каска или средства защита органов слуха, используемые надлежащим образом, снижают риск получения травмы.
- Не допускайте случайного запуска. Убедитесь в том, что переключатель находится в позиции «выкл.», перед подключением к источнику питания или установкой аккумуляторного блока, подъемом или перемещением инструмента. Удержание пальцев на переключателе электроинструмента при его перемещении, а также подключение к источнику питания при положении переключателя в позиции «вкл.» приводит к несчастным случаям.
- Удалите ключи для настройки и регулировки перед включением электроинструмента. Ключи для настройки и регулировки, оставленные на вращающихся частях электроинструмента, могут привести к получению травмы.
- Не прикладывайте чрезмерных усилий. Старайтесь всегда сохранять устойчивое положение и подпрыгивать твердую опору. Это позволяет лучше управлять функциями электроинструмента в непредвиденных ситуациях.
- Одевайтесь соответствующим образом. Не надевайте свободную одежду и украшения. Не допускайте попадания волос, предметов одежды и перчаток в движущиеся части. Свободная одежда, украшения и длинные волосы могут попасть в движущиеся части.
- Использование средств защиты органов слуха снижает способность услышать предупреждения (крики или сигналы). Работающий уделять повышенное внимание к происходящему в зоне работы.

### ЭКСПЛУАТАЦИЯ И УХОД ЗА ЭЛЕКТРОИНСТРУМЕНТОМ

- Не увеличивайте скорость работы инструмента. Используйте допустимые инструменты для своих целей. Допустимый инструмент позволяет выполнить работу, для которой он предназначен, быстрее и надежнее.
- Не пользуйтесь электроинструментом, если выключатель не включается или не выключается. Любое устройство с электропитанием, которое не

## Русский

может управляться выключателем, представляет опасность и должно быть отремонтировано.

- Перед выполнением каких-либо регулировок, заменой приспособлений или хранением инструмента отключите вилку кабеля источника питания и/или аккумуляторной батареи от электроинструмента. Такие меры предосторожности помогут предотвратить опасность случайного пуска инструмента.
- Храните неиспользуемые электроинструменты в месте, недоступном для детей, а также не допускайте к использованию данного инструмента лиц, не знакомых с его работой или не ознакомленных с данными инструкциями. Использование электроинструментов лицами, не обученными работе с подобными устройствами, может стать причиной создания опасных ситуаций.
- Поддерживайте инструмент в хорошем состоянии. Осматривайте инструмент на предмет наличия перегиба или заклинивания движущихся частей, дефектов компонентов или любых условий, которые могут отразиться на работе инструмента. При повреждении электроинструмента следует провести ремонтные работы перед его дальнейшим использованием. Большое количество несчастных случаев вызвано ненадлежащим техническим обслуживанием электроинструмента.
- Не допускайте скопления грязи на подрезчике. Регулярно очищайте его для поддержания надлежащей вентиляции. Указания по очистке см. в данном руководстве.
- Используйте инструмент, а также принадлежности, резцы и т.п. в соответствии с данной инструкцией, принимая во внимание рабочие условия и выполняемую работу. Использование данного электроинструмента не по назначению может создать опасную ситуацию.

### ЭКСПЛУАТАЦИЯ И УХОД ЗА ИЗДЕЛИЯМИ С АККУМУЛЯТОРНЫМ ПИТАНИЕМ

- Зарядку выполняйте только с использованием зарядного устройства, указанного изготовителем. Зарядное устройство, подходящее к одному типу аккумуляторных батарей, может создать опасность возгорания при использовании с аккумуляторными батареями другого типа.
- Используйте изделия с аккумуляторным питанием только со специально предназначенными для них аккумуляторными батареями. Использование аккумуляторных батарей другого типа может привести к телесным повреждениям или возгоранию.
- Если аккумуляторная батарея не используется,

храните ее отдельно от других металлических предметов, например канцелярских скрепок, монет, гвоздей, винтов и других мелких металлических предметов, которые могут привести к замыканию контактов батареи. Замыкание контактов батареи может вызвать ожоги или привести к возгоранию.

- При ненормальных условиях из батареи может вытечь жидкость, избегайте контакта с ней. Если этого избежать не удалось, смойте жидкость водой. Если жидкость попала в глаза, после их промывания обратитесь за медицинской помощью. Жидкость, вытекающая из батареи, может вызвать раздражение или ожог.

### ОБСЛУЖИВАНИЕ

- Техническое обслуживание и ремонт электроинструмента должен выполнять только квалифицированный специалист с использованием идентичных запасных частей. Это обеспечит нормальное техническое состояние устройства.

### ТЕХНИЧЕСКОЕ

- После использования или перед хранением отключите аккумуляторную батарею и проверьте на наличие повреждений.
- Если инструмент не используется, храните его в месте, недоступном для детей.
- Ремонт подрезчиков травы должен выполняться только уполномоченным работником службы ремонта.
- Используйте запасные части и принадлежности только рекомендованные изготовителями.

### **▲** ВНИМАНИЕ

После выключения режущая головка продолжает вращаться в течение нескольких секунд.

- В зависимости от способа использования инструмента, вибрация электроинструмента во время работы может отличаться от приведенной суммарной величины.
- Считается, что вибрация ручного инструмента может привести к проявлению у отдельных лиц так называемой болезни Рейно (Raynaud's Syndrome). Симптомы могут включать покалывание, онемение и побеление пальцев (как при переохлаждении). Наследственные факторы, переохлаждение и повышенная влажность, диета, курение и неверные приемы работы могут способствовать развитию данных симптомов. Существует ряд мер, которые

можно предпринять для снижения воздействия вибрации:







- Одевайтесь теплее в холодную погоду. При работе с устройством пользуйтесь перчатками, чтобы руки и запястья были в тепле. Считается, что холодная погода является основным фактором, способствующим возникновению болезни Рейно (Raynaud's Syndrome.).
- После каждого этапа работы выполните упражнения для усиления кровообращения.
- Чаще делайте перерывы в работе. Сократите длительность ежедневного пребывания на открытом воздухе.

При появлении каких-либо из указанных симптомов сразу же прекратите работу и обратитесь по их поводу к врачу.



## Русский

## СИМВОЛЫ

Некоторые из следующих символов могут использоваться на этом изделии. Пожалуйста, изучите их, и изучите их значение. Надлежащая интерпретация этих символов позволит вам использовать изделие лучше и более безопасно.

СИМВОЛЫ	ОБОЗНАЧЕНИЕ / ОБЪЯСНЕНИЕ
	Предосторожности, которые обеспечивают вашу безопасность.
	Чтобы уменьшать риск ущерба, пользователь должен читать и понимать руководство оператора, перед использованием этого изделия.
	Надевать Защиту Глаз и Слуха.
	Брошенные объекты могут бить рикошетом и кончатся персональным ущербом или повреждением собственности.
	Держать всех свидетелей, по крайней мере, на 50 футов вдали.
	Следите, чтобы в посторонних лиц не отлетали выброшенные из триммера предметы. Следите, чтобы посторонние лица находились на безопасном расстоянии от устройства.
	Не допускайте, чтобы триммер находился под дождем или использовался при влажной погоде.

Следующие слова сигналы и значения предназначены, чтобы объяснить уровни риска, связанного с этим изделием.

СИМВОЛ	СИГНАЛ	ЗНАЧЕНИЕ
	ОПАСНО	Указывает опасную ситуацию, которая, если не избежать ее, кончится смертельным или серьезным ущербом.
	ПРЕДУПРЕЖДЕНИЕ	Указывает потенциально опасную ситуацию, которая, если не избежать ее, может, кончиться смертельным или серьезным ущербом.
	ПРЕДОСТЕРЕЖЕНИЕ	Указывает потенциально опасную ситуацию, которая, если не избежать ее, может, кончиться печальным или серьезным ущербом.
	ПРЕДОСТЕРЕЖЕНИЕ	(Без Символа Тревоги Безопасности) Указывает ситуацию, которая может кончатся повреждением собственности.

## ОБСЛУЖИВАНИЕ

Обслуживание требует чрезвычайной осторожности и знания, и должно быть выполнено только квалифицированным техником обслуживания. Для обслуживания мы предлагаем, чтобы вы возвратили изделие вашему самому близкому УПОЛНОМОЧЕННОМУ ЦЕНТРУ ОБСЛУЖИВАНИЯ для ремонта. При обслуживании, использовать только идентичные сменные части.

**⚠ ОСТОРОЖНО**

Действие любого мощного инструмента может кончатся инородными объектами, бросаемыми в ваши глаза, которые могут кончатся серьезным повреждением глаз. Перед началом мощного действия инструмента, всегда надеть приспособления безопасности или небьющиеся очки с щитами по сторонам и, когда необходимо, полной маской для лица.

Мы рекомендуем Широкую Маску Безопасности Зрения для использования сверху очков или стандартных с небьющимися стеклами и щитами по сторонам. Всегда используйте защиту глаз, которая отмечена, чтобы дополнить EN 166.

## Русский

### СПЕЦИФИКАЦИИ

Напряжение	40 V
Скорость вращения без нагрузки	7500 об/мин
Режущая головка	Автоматическая подача
Диаметр режущей струны	1.60 mm
Диаметр траектории резания	25/30 cm
Вес с аккумуляторной батареей	4.1 (kr)
Аккумулятор	29717 / 29727
Зарядное устройство	29417 / 29447

### СБОРКА

#### РАСПАКОВКА

Данное устройство требует выполнения сборки

- Осторожно извлеките устройство и все приспособления из коробки. Проверьте наличие всех деталей, перечисленных в списке комплектующих.

#### **⚠ ОСТОРОЖНО**

Не пользуйтесь устройством, если при его распаковке обнаружится, что какие-либо детали из списка комплектующих уже установлены на устройстве. Детали из данного списка не монтируются на устройстве изготовителем, они должны устанавливаться покупателем. Использование неправильно собранного устройства может привести к серьезной травме.

- Внимательно осмотрите устройство на предмет наличия дефектов или повреждений, возникших при транспортировке.
- Не выбрасывайте материал упаковки, пока не выполните тщательный осмотр и не убедитесь в нормальной работе устройства.

### СПИСОК КОМПЛЕКТНОСТИ

Струнный подрезчик  
Передняя ручка  
Отражатель травы  
Устройство защиты растений  
Аккумулятор  
Зарядное устройство  
Руководство оператора

#### **⚠ ОСТОРОЖНО**

Если любые части повреждены, или отсутствуют, не использовать это изделие, пока части не заменены. Использование этого продукта с поврежденными деталями или при отсутствии каких-либо деталей может привести к получению тяжелых телесных повреждений.

#### **⚠ ОСТОРОЖНО**

Не пытайтесь изменять это изделие или создавать принадлежности, не рекомендуемые для использования с этим изделием. Любое такое изменение или модификация – неправильное употребление, могут кончатся опасным условием, ведущим к возможному серьезному персональному ущербу.

#### **⚠ ОСТОРОЖНО**

Для предотвращения случайного запуска, который может привести к тяжелой травме, при сборке деталей всегда извлекайте батарейный блок.

### ОПИСАНИЕ

1. Спусковой механизм выключателя
2. Задняя ручка
3. Курковый переключатель с блокировкой
4. Передняя ручка
5. Верхний шток
6. сцепляющая муфта телескопического штока
7. Более низкая шахта
8. Устройство защиты растений
9. Отражатель травы
10. Переключатель диаметра подрезания
11. Режущая струна
12. Вертящаяся кнопка
13. Колесо Edger
14. Кнопка Trimmer/Edger

15. батарея  
16. зарядное устройство

## ПРИКРЕПЛЕНИЕ ДЕФЛЕКТОРА ТРАВЫ

См. рис. 2.

### ⚠ ОСТОРОЖНО

Нож для обрезания струны на отражателе травы очень острый. Не касайтесь этого отрезного ножа. При прикосновении к нему можно получить серьезную травму.

- Удалить пакет батареи.
- Инvertируйте траву trimmer/edger, чтобы получить доступ к более аккуратной главе.
- Используя отвертку главы Phillips, удалите предварительно установленный винт (1) от более аккуратной главы.
- Разместите охрану (2) в более аккуратную главу.
- Выровняйте отверстие винта на охране с отверстием винта на более аккуратной главе.
- Вставьте винт в более аккуратную главу, закрепляя охрану в месте.

## ДЕЙСТВИЕ

### ⚠ ОСТОРОЖНО

Не позволяйте дружественным отношениям с этим изделием делать вас небрежными. Помните, что небрежная доля секунды, достаточна для причинения серьезного ущерба.

### ⚠ ОСТОРОЖНО

Всегда надевать приспособления безопасности или небьющиеся очки со щитами по сторонам при действии мощных инструментов. Отказ делать так мог кончатся объектами, бросаемыми в ваши глаза, заканчивающиеся возможным серьезным ущербом.

### ⚠ ОСТОРОЖНО

Никогда не устанавливайте на этом триммере ножи, цеповые устройства, проволоку или тросики. Не использовать никакие приложения или принадлежности, не рекомендуемые изготовителем этого изделия. Использование приложений или принадлежностей, не рекомендуемых может кончатся серьезным персональным ущербом.

Подробную информацию об их зарядке см. в руководстве пользователей для аккумуляторных батарей и зарядных устройств.

**ПРИМЕЧАНИЕ:** Во избежание получения тяжелой травмы всегда извлекайте аккумуляторную батарею из устройства и не касайтесь кнопки блокировки при переносе или транспортировке инструмента.

## УСТАНОВКА АККУМУЛЯТОРНОЙ БАТАРЕИ

См. рис.3.

- Установите аккумуляторный блок на подрезчик. Вставьте выступающую контактную колодку аккумуляторного блока в гнездо батарейного отсека подрезчика.
- Перед началом работы убедитесь, что защелки на нижней стороне аккумуляторной батареи защелкнулись на месте, а аккумуляторная батарея закреплена на инструменте.

## СНЯТИЕ АККУМУЛЯТОРНОЙ БАТАРЕИ

См. рис.3.

- Для останова подрезчика достаточно отпустить курок регулятора скорости.

## Русский

- Нажмите и защелкните в нижней части аккумуляторного блока.
- Снимите аккумуляторную батарею с инструмента.

### ТЕЛЕСКОПИЧЕСКИЙ ВАЛ

См. рис. 4.

- Длина штока не регулируется.
- Установите изогнутый вал в соединительную муфту на верхнем штоке.
- Затяните муфту поворотом по часовой стрелки. Перед установкой аккумуляторной батареи проверьте надежность крепления верхнего и нижнего штоков.

### ЗАПУСК/ОСТАНОВ ТРИММЕРА

См. рис.

- Для запуска подрезчика травы одной рукой возьмитесь за переднюю ручку, а другой рукой за заднюю ручку, чтобы вы могли нажать курковый выключатель с блокировкой и управлять рычагом регулировки скорости.
- Для останова подрезчика достаточно отпустить курок регулятора скорости.

### РАБОТА С ПОДРЕЗЧИКОМ

См. рис.

При использовании триммером выполняйте следующие рекомендации:

- Возьмите подрезчик правой рукой за заднюю рукоятку, а левой рукой - за переднюю рукоятку.
- При работе крепко держите его обеими руками.
- Подрезчик следует держать в удобном положении за заднюю рукоятку на высоте бедра.
- Обрезайте высокую траву сверху вниз. Это предотвратит наворачивание травы на кожух вала и головку струны, что может привести к поломке из-за перегрева.

Если трава наматалась на головку струны:

- Выньте аккумуляторную батарею из триммера.
- Удалите траву.

### **▲ ОСТОРОЖНО**

Всегда держите триммер на безопасном расстоянии от своего корпуса. При малейшем контакте с режущей головкой триммера во время работы можно получить тяжелую травму.

### СОВЕТЫ ПО ПОДРЕЗАНИЮ

См. рис. 8.

При использовании триммером выполняйте следующие рекомендации:

- Подрезание выполняется с лучшим качеством при перемещении подрезчика слева направо в рабочей зоне; при перемещении справа налево качество подрезания ухудшается.
- Подрезание выполняется при перемещении устройства справа налево. Это поможет избежать отбрасывания мусора на оператора. Не производите подрезание в опасных зонах, показанных на рисунке.
- Подрезание выполняйте кончиком струны; не прилагайте излишних усилий, направляя головку струны в нескошенную траву.
- Изгороди из проволочной сетки и ограды из штакетника приводят к дополнительному износу струны и даже ее повреждению. Каменные и кирпичные стены, бордюрные камни и лесоматериалы могут привести к быстрому износу струны.
- Обходите деревья и кустарники. Кора деревьев, деревянные рейки, наружная обшивка и столбы ограды могут быть легко повреждены струной.

### ПОДАЧА СТРУНЫ

**ПРИМЕЧАНИЕ:** На триммере установлена головка с автоматической подачей струны. Попытки постучать по головке для ускорения подачи струны могут привести к повреждению триммера и прекращению действия гарантии.

- Во время работы триммера отпустите курковый выключатель.
- Подождите две секунды, затем нажмите на курковый выключатель.

**ПРИМЕЧАНИЕ:** При каждом отпускании и нажатии куркового выключателя струна будет удлиняться примерно на 1/4 дюйма, пока не дойдет до режущего устройства отражателя травы.

- Возобновите стрижку.

### ПОДАЧА СТРУНЫ ВРУЧНУЮ

См. рис. 7.

- Извлеките аккумуляторную батарею.
- Нажмите черную кнопку на головке струны, потянув при этом за струну, чтобы вытянуть ее на нужную длину.
- После вытягивания новой режущей струны переведите инструмент в режим нормальной работы перед его включением.



**РЕГУЛИРОВКА ДИАМЕТРА ПОДРЕЗАНИЯ**

См. рис. 9.

- Во избежание случайного срезания цветов и других растений поверните устройство защиты растений в рабочее положение.
- Снимите аккумуляторную батарею.
- Для установки диаметра зоны подрезания используйте "переключатель диаметра подрезания" на отражателе травы. Можно установить 2 размера: 30 см; 25 см.
- Примечание. Меньший диаметр подрезания увеличивает время и скорость подрезания, в то время как больший диаметр помогает завершить работу быстрее.

**ПОДСТРАИВАЮЩИЕ ЛИНЕЙНОЕ РЕЖУЩЕЕ ЛЕЗВИЕ**

См. рис.10.

На отражателе травы триммера установлен нож для обрезания струны. Для оптимальной резки подайте струну настолько, чтобы отрезной нож мог обрезать ее. Подавайте струну всякий раз, когда услышите, что число оборотов двигателя превышает обычное, или при снижении эффективности подрезания. Это поможет поддерживать наилучшие рабочие характеристики и сохранять длину струны для дальнейшей ее подачи.

**⚠ ОСТОРОЖНО**

Использование любых других запчастей может создать опасность или стать причиной выхода изделия из строя.

**⚠ ОСТОРОЖНО**

Во избежание получения тяжелой травмы всегда извлекайте аккумуляторную батарею из инструмента при его очистке или проведении технического обслуживания.

**ОБЩЕЕ ТЕХНИЧЕСКОЕ ОБСЛУЖИВАНИЕ**

Перед каждым использованием осмотрите устройство, чтобы проверить, нет ли на нем повреждений, все ли детали установлены и не ослабли ли такие элементы, как винты, гайки, болты, крышки и т.д. Надежно затяните все крепежные средства и крышки, не пользуйтесь данным изделием до тех пор, пока не будут установлены все отсутствующие и не будут заменены все поврежденные детали.

При очистке пластмассовых деталей запрещается использовать растворители. Многие пластмассы чувствительны к воздействию различных бытовых растворителей и в результате их использования могут разрушиться. Для очистки от грязи, пыли, масла, смазки и т.п. используйте протирачную тряпку.

**⚠ ОСТОРОЖНО**

Не допускайте взаимодействия тормозных жидкостей, бензина, нефтепродуктов, пропиточных масел и т.п. с пластмассовыми деталями. Химикаты могут повредить, ослабить или разрушить пластмассу, что может привести к тяжким телесным повреждениям.

Для ремонта и замены можно использовать только детали, указанные в списке деталей. Замена всех других деталей должна производиться в авторизованном сервисном центре.

**ЗАРЯДНОЕ УСТРОЙСТВО И АККУМУЛЯТОРНАЯ БАТАРЕЯ**

29717/29727 - 40V 73Wh/146Wh Литиевая аккумуляторная  
29417/29447 40V Зарядное устройство

**УДАЛЕНИЕ АККУМУЛЯТОРНОЙ БАТАРЕИ И ПОДГОТОВКА К ЕЕ УТИЛИЗАЦИИ**

По поводу приобретения новейших запасных частей и принадлежности обращайтесь в службу работы с клиентами.

**▲ ОСТОРОЖНО**

После снятия аккумуляторной батареи изолируйте ее контакты прочной изоляционной лентой. Не пытайтесь уничтожить или разобрать аккумуляторную батарею или извлечь какой-либо из ее компонентов. Литий-ионные и никель-кадмиевые аккумуляторные батареи должны быть сданы на переработку или утилизированы надлежащим образом. Не переключайте контакты металлическими предметами и/или руками во избежание короткого замыкания. Храните в недоступном для детей месте. Несоблюдение этих предупреждений может привести к пожару и/или тяжким телесным повреждениям.

**ЗАМЕНА КАТУШКИ**

См. рис. 12.

Используйте только крученую моноволоконную струну диаметром 1,5 мм.

- Извлеките аккумуляторную батарею.
- Нажмите защелки на крышке бобины.
- Потяните замок катушки, чтобы вытащить его.
- Выньте старую катушку.
- Перед установкой новой катушки убедитесь, что струна заведена в паз катушки. Убедитесь, что конец струны выведен из паза примерно на 6 дюймов.
- Установите новую катушку таким образом, чтобы паз со струной совпали с глазком в головке струны. Проденьте струну через глазок.
- Потяните струну, вытаскивая ее из головки струны, чтобы струна вышла из паза в катушке.
- Установите замок катушки на место, вставив защелки в пазы и нажав вниз до фиксации замка катушки.

**ЗАМЕНА СТРУНЫ**

См. рис. 12-13.

- Извлеките аккумуляторную батарею.
- Выньте катушку из головки струны.

**ПРИМЕЧАНИЕ:** Снимите с катушки остатки старой струны.

- Отрежьте кусок струны длиной примерно 9 футов. Используйте только моноволоконную струну диаметром 0,065 дюйма.
- Вставьте струну в анкерное отверстие в верхней части катушки. Намотайте струну на верхнюю часть катушки по часовой стрелке, как показано

стрелками на катушке. Заверните струну в паз верхнего фланца катушки, оставив снаружи отрезок длиной примерно 6 дюймов. Не допускайте переполнения катушки. После наматывания струны между ней и внешней кромкой катушки должно оставаться расстояние как минимум 1/4 дюйма.

- Установите бобину и крышку бобины на место. См. раздел "Замена бобины" ранее в данном руководстве.

**ХРАНЕНИЕ ТРИММЕРА**

- Перед хранением выньте аккумуляторную батарею из триммера.
- Очистите триммер от всех посторонних веществ.
- Храните устройство в месте, недоступном для детей.
- Оберегайте от веществ, вызывающих коррозию, например, садовых удобрений или соли для удаления льда.
- Храните и заряжайте аккумулятор в прохладном месте. Температуры выше и ниже комнатной сокращают срок службы аккумулятора.
- Никогда не храните разряженные аккумуляторы. После использования дайте аккумулятору остыть и сразу зарядите его.
- Храните аккумуляторную батарею при температуре ниже 27°C в местах без повышенной влажности.
- Со временем аккумуляторы теряют силу зарядки. Чем выше температура, тем быстрее аккумулятор теряет силу зарядки. При продолжительном простое кустореза, заряжайте аккумулятор каждые месяц или два. Это продлит срок его службы.

## Русский

## УСТРАНЕНИЕ НЕИСПРАВНОСТЕЙ

НЕПОЛАДКА	ПРИЧИНА	УСТРАНЕНИЕ НЕПОЛАДКИ
При использовании головки с автоматической подачей струна не выпускается.	Нить приварилась сама к себе.	Смажьте силиконовой смазкой.
	Не хватает нити на катушке.	Установить большее количество нити. Обратитесь к применимой секции замены нити в этом руководстве.
	Нить износилась слишком короткой.	Нажав кнопку, потяните струну.
	Нить запуталась на катушке.	Удалите нить от катушки и перемотать. Обратитесь к применимой секции замены нити в этом руководстве.
Трава наматывается на кожу вала и головку струны.	Резка высокой травы на уровне земли.	Обрежьте высокую траву сверху вниз во избежание ее наматывания.
При нажатии куркового выключателя двигатель не запускается.	Аккумуляторная батарея не зафиксирована.	При фиксации аккумуляторной батареи убедитесь, что защелки с обеих ее сторон сработали.
	Аккумуляторная батарея не заряжена.	Зарядите аккумуляторную батарею в соответствии с инструкциями, прилагающимися к вашей модели.
	Шток закреплен не полностью.	Полностью установите изогнутый вал в соединительную муфту верхнего штока и закрепите муфту.

## Română

Motocoasa dumneavoastră a fost proiectată și fabricată conform celor mai înalte standarde privind fiabilitatea, operarea facilă și siguranța operatorului. Dacă este îngrijit corespunzător, acest dispozitiv va beneficia de o performanță ridicată, fără probleme. Köszönjük, hogy egy Greenworks tools termékét vásárolt.

**SALVAȚI ACEST MANUAL PENTRU REFERINȚE VIITOARE.**

### INTRODUCERE

Acest aparat nu este destinat utilizării de către persoane (inclusiv copii) cu capacitate de înțelegere redusă sau lipsite de experiența și cunoștințele necesare, cu excepția situației în care acestea sunt supravegheate și instruite în ceea ce privește utilizarea dispozitivului de către o persoană responsabilă pentru siguranța lor.

Copiii trebuie supravegheați pentru a nu avea posibilitatea să se joace cu acest dispozitiv.

Acest produs are multe caracteristici care îl fac plăcut și agreabil în utilizare.

În proiectarea acestui produs a fost acordată o mare atenție siguranței, performanțelor și fiabilității, făcându-l ușor de întreținut și utilizat.

### UTILIZARE PREVĂZUTĂ

Această motocoasă este proiectată pentru tăierea ierbii și a vegetației similare scurte și pentru tăierea marginilor ierbii în grădinile private, în zonele care nu sunt accesibile cu ajutorul unei mașini de tuns gazonul.

Planul de tăiere trebuie să fie întotdeauna aproximativ paralel cu suprafața solului. Dacă nu este utilizat în acest fel, posibilitatea de rănire a persoanelor și proprietății prin obiectele aruncate este crescută semnificativ.

Este interzisă utilizarea dispozitivului în grădinile publice, parcuri, centre sportive sau pe marginea drumurilor, precum și în domeniile agricultură și forestier.

Este interzisă utilizarea acestei motocoase în operații de tăiere și cioplire: Garduri vii, arbuști și tufișuri, flori, Aceasta nu trebuie utilizată cu mijloacele de tăiere rotindu-se vertical.

### MĂSURI DE SIGURANȚĂ GENERALE

#### ⚠ AVERTISMENT

Citiți toate avertismentele și instrucțiunile privind siguranța. Nerespectarea acestor avertismente și instrucțiuni poate conduce la șocuri electrice, incendii și/sau accidente grave.

Păstrați aceste avertismente și instrucțiuni, pentru a le putea consulta ulterior.

#### ⚠ AVERTISMENT

Citiți, cu atenție, toate avertismentele și toate instrucțiunile. Nerespectarea acestor instrucțiuni ar putea provoca accidente cum ar fi incendii, electrocutare și/sau răniri corporale grave.

Termenul „unealtă electrică” din avertismente se referă la unealta electrică (fără fir) operată pe bază de acumulator.

- Purtați ochelari de protecție sau ochelari cu protecții laterale.
- Nu permiteți niciodată copiilor sau persoanelor care nu sunt familiarizate cu aceste instrucțiuni să utilizeze dispozitivul.
- Nu operați dispozitivul în timp ce persoane, în special copii, sau animale se află în preajmă.
- Operați aparatul doar la lumina zilei sau în prezența unei lumini artificiale suficiente.
- Înainte de a utiliza aparatul sau dacă acesta a suferit un șoc mecanic, verificați dacă prezintă semne de uzură sau dacă este deteriorat. În acest caz, este necesară repararea aparatului.
- Nu operați niciodată dispozitivul împreună cu elemente de protecție deteriorate sau fără elementele de protecție instalate.
- Țineți în permanență mâinile și picioarele la distanță de echipamentele de tăiere și în special atunci când porniți motorul.
- Aveți grijă să nu vă accidentați în urma utilizării oricărui dispozitiv echipat pentru tăierea lungimii firului filamentar. După extinderea noului fir al cuțitului și înainte de pornire, întotdeauna aduceți dispozitivul în poziția de operare obișnuită.
- Nu instalați niciodată elemente de tăiere din metal.
- Nu utilizați niciodată piese sau accesorii de schimb care nu sunt furnizate sau recomandate de producător.
- Deconectați acumulatorul de la dispozitiv înainte de a verifica, curăța sau opera dispozitivul și atunci când nu este folosit.

## Română

- Întotdeauna asigurați-vă că orificiile de ventilare sunt nu prezintă reziduiuri.

### CITIȚI TOATE INSTRUCȚIUNILE

#### MEDIUL DE LUCRU

- Aveți grijă ca locul de muncă să fie tot timpul curat și bine iluminat. Spațiile îngheșuite și întunecate sunt propice accidentelor.
- Nu utilizați mașini electrice într-un mediu exploziv, de exemplu în apropiere de lichide, gaze sau prafuri inflamabile. Scânteele provenite de la mașinile electrice le pot incendia și pot provoca o explozie.
- Țineți toate persoanele (în special copiii și animalele de companie) la cel puțin 15m distanță de zona de lucru. Aceștia ar putea să vă distragă atenția și să pierdeți controlul mașinii.

### SIGURANȚĂ ELECTRICĂ

- Fișele uneltelor electrice trebuie să se potrivească cu priza. Este interzisă modificarea în vreun fel a fișei. Nu utilizați nicio fișă de adaptare împreună cu unelte electrice legate la masă (împământate). Fișele nemodificate și prizele corespunzătoare reduc riscul electrocutării.
- Evitați contactul părților corpului cu suprafețe împământate sau legate la masă, precum conducte, radiatoare, lanțuri sau frigider. În cazul în care corpul dumneavoastră vine în contact cu obiecte legate la masă sau împământate, acest lucru sporește riscul electrocutării.
- Nu expuneți uneltele electrice la ploaie sau condiții de umezeală. Apa care pătrunde în scula electrică sporește riscul electrocutării.

### SIGURANȚA PERSONALĂ

- Fiți vigilenți. Priviți cu atenție ceea ce faceți și utilizați mașinile electrice cu discernământ. Nu utilizați mașina electrică dacă sunteți obosit, ați băut alcool sau ați consumat droguri, sau dacă luați medicamente. Nu uitați niciodată că o secundă de neatenție este suficientă pentru a vă răni foarte grav.
- Purtați un echipament de protecție. Protejați-vă întotdeauna ochii. În funcție de condiții, purtați și o mască antipraf, încălțăminte antiderapantă, o cască sau protecții auditive pentru a evita riscurile de răni corporale grave.
- Evitați orice pornire involuntară. Asigurați-vă că întrerupătorul este în poziția "oprit" înainte de a introduce aparatul dumneavoastră în priză și/sau de a introduce bateria, precum și când apucați sau transportați aparatul. Pentru a evita riscurile de accident, nu deplasați niciodată mașina ținând degetul pe trăgaci și nu o conectați la priză dacă întrerupătorul

este în poziția "pornit".

- Scoateți cheile de strângere înainte de a porni mașina. O cheie de strângere care a rămas prinsă de un element mobil al mașinii poate provoca răni corporale grave.
- Nu întindeți brațul prea departe. Sprijiniți-vă bine pe picioare. O poziție de lucru stabilă vă permite să controlați mai bine aparatul în cazul unor evenimente neașteptate.
- Purtați îmbrăcăminte adecvată. Nu purtați haine largi sau bijuterii. Aveți grijă să vă țineți la distanță de piesele mobile părul, îmbrăcăminte și mâinile. Hainele largi, bijuteriile și părul lung se pot agăța în elementele mobile.
- Rețineți faptul că antifoaiele vor reduce capacitatea de a auzi avertismentele (alarme sau strigăte). Operatorul trebuie să fie foarte atent la ceea ce se întâmplă în zona de lucru.

### UTILIZAREA ȘI ÎNTREȚINEREA MAȘINILOR ELECTRICE

- Nu forțați aparatul. Utilizați aparate adaptate lucrului pe care doriți să-l faceți. Mașina dumneavoastră electrică va fi mai eficientă și mai sigură dacă o utilizați în regimul pentru care a fost concepută.
- Nu utilizați o mașină electrică dacă întrerupătorul nu permite pornirea și oprirea acesteia. O mașină care nu poate fi pornită și oprită corect este periculoasă și trebuie să fie obligatoriu reparată.
- Deconectați fișa de la sursa de curent și/sau acumulatorul de la uneltele electrice înainte de a face orice operații de reglare, modificare a accesoriilor sau depozitare a uneltelor electrice. Astfel de măsuri de siguranță preventive reduc riscul pornirii accidentale a uneltei electrice.
- Păstrați mașinile electrice într-un loc unde nu sunt la îndemâna copiilor. Nu lăsați persoane care nu sunt familiarizate cu mașina sau care nu au luat la cunoștință aceste măsuri de siguranță să folosească mașina. Mașinile electrice sunt periculoase în mâna persoanelor fără experiență.
- Întrețineți cu grijă mașinile. Controlați alinierea pieselor mobile. Verificați dacă nicio piesă nu este spartă. Controlați montarea și toate celelalte elemente care ar putea afecta funcționarea mașinii. Dacă există piese defecte, reparați mașina înainte de a o utiliza. Numeroase accidente se produc din cauza unei întrețineri necorespunzătoare a mașinilor.
- Nu permiteți acumularea de reziduiuri în motocoasa dvs. Curățați des pentru a păstra o ventilare corespunzătoare. Consultați indicațiile de curățare din acest manual.

## Română

- Respectați aceste măsuri de siguranță atunci când folosiți mașina, accesoriile, vârfurile, etc. și țineți cont de caracteristicile specifice mașinii dumneavoastră, de spațiul de lucru și de operațiunile de efectuat. Pentru a evita situațiile periculoase, folosiți mașina numai pentru lucrările pentru care a fost concepută.

### UTILIZAREA ȘI ÎNTREȚINEREA UNELTEI CU ACUMULATOR

- Încărcați folosind numai tipul de încărcător specificat de către fabricant. Un încărcător destinat unui anumit tip de acumulator este folosit la încărcarea altor acumulatori există pericolul de incendii.
- Utilizați produsele cu acumulatori numai împreună cu acumulatorii special desemnați. Utilizarea altor tipuri de acumulatori decât cei specificați poate conduce la accidente și provoca incendii.
- Atunci când acumulatorul nu este folosit, țineți-l la distanță de alte obiecte metalice precum agrafe de birou, monede, chei, cuie, șuruburi sau alte obiecte metalice mici care pot realiza o conexiune de la un terminal la altul. Scurtcircuitare bomelor acumulatorilor poate conduce la arsuri și provoca incendii.
- Ca urmare a folosirii necorespunzătoare, din acumulator se poate scurge lichid; evitați contactul cu acesta. În cazul unui contact accidental, spălați cu apă. În cazul contactului cu ochii, consultați suplimentar un medicul. Lichidul care iese din acumulator poate provoca iritații sau arsuri.

### ÎNȚREȚINERE

- Orice reparație trebuie să fie efectuată de către un tehnician calificat, utilizând numai piese de schimb originale. Veți putea astfel să vă utilizați mașina electrică în deplină siguranță.
- Întreținerea
- După utilizare și înainte de depozitare, deconectați dispozitivul de la acumulator și verificați dacă există vreo defecțiune.
- Atunci când nu este utilizat, depozitați dispozitivul într-un loc inaccesibil copiilor.
- Motocoasele trebuie reparate numai de personalul autorizat.
- Utilizați doar piese de schimb și accesorii recomandate de producător.

### PRECAUȚIE

Capul de tăiere va continua să se rotească timp de câteva secunde după oprirea uneltei.

- Emisia de vibrații din timpul operării propriu-zise







a uneltei electrice poate diferi de valoarea totală declarată în funcție de modurile de utilizare a uneltei.

- S-a raportat faptul că vibrațiile produse de uneltele ținute cu mâna poate conduce, în cazul anumitor persoane, la o afecțiune denumită Raynaud's Syndrome (Sindromul Raynaud). Simptomele pot include furnicături, amorțeală sau albirea degetelor, care apare de obicei prin expunerea la frig. Factorii ereditari, expunerea la frig și umezeală, regimul alimentar, fumatul și practicile de lucru sunt considerate toate ca influențând dezvoltarea acestor simptome. Operatorul poate lua o serie de măsuri în vederea reducerii posibile a efectelor vibrației:
    - Păstrarea temperaturii corpului în condiții de frig. Atunci când se operează această unitate, trebuie purtate mănuși pentru a păstra mâinile și încheieturile mâinii calde. S-a raportat faptul că frigul este un factor major care contribuie la dezvoltarea afecțiunii Raynaud's Syndrome (Sindromul Raynaud).
    - După fiecare perioadă de operare, trebuie făcute exerciții pentru a crește circulația sângelui.
    - Trebuie făcute pauze la intervale de timp regulate. Trebuie limitată durata de expunere pe zi.
- Dacă sunt experimentate oricare dintre simptomele acestei afecțiuni, trebuie întreruptă utilizarea și consultat un medic.



## Română

## SIMBOLURI

Unele dintre simbolurile de mai jos pot să apară pe aparatul dumneavoastră. Învățați să le recunoașteți și memorați semnificația lor. O interpretare corectă a acestor simboluri vă va permite să utilizați aparatul cu mai multă siguranță și de manieră adecvată.

SIMBOL	DENUMIRE/EXPLICAȚIE
	Indică precauțiile pe care trebuie să le luați pentru siguranța dumneavoastră.
	Citiți manualul de utilizare și respectați toate măsurile de siguranță și avertismentele.
	Purtați ochelari de protecție, precum și protecții auditive în timp ce utilizați acest aparat.
	Obiectele aruncate pot ricoșa și cauza vătămare personală sau pot distruge proprietatea.
	Mențineți orice vizitator, în special copiii și animalele, la minim 15 m distanță de zona dumneavoastră de lucru.
	Aveți grijă la obiectele aruncate sau care zboară înspre spectatori. Țineți spectatorii departe de dispozitiv, în siguranță.
	Nu expuneți aparatul la ploaie și nu îl folosiți în spații ce prezintă umezeală.

Următoarele cuvinte semnal și înțelesurile lor sunt pentru a explica nivelele de risc asociate cu acest produs.

SIMBOL	SEMNAL	ÎNȚELES
	<b>PERICOL:</b>	Indică o situație iminentă periculoasă, care dacă nu este evitată, va putea rezulta în vătămare gravă sau deces.
	<b>AVERTIZARE:</b>	Indică o situație potențial periculoasă, care dacă nu este evitată, poate rezulta în vătămare gravă sau deces.
	<b>ATENȚIE:</b>	Indică o situație potențial periculoasă, care dacă nu este evitată, ar putea rezulta în vătămare minoră sau moderată.
	<b>ATENȚIE:</b>	(Fără simbol alertă siguranță) Indică o situație ce ar putea rezul-ta în distrugerea proprietății.

## SERVICE-UL

Service-ul necesită atenție și cunoștințe deosebite și trebuie îndeplinit doar de către un mecanic service calificat.

Pentru service vă sugerăm să returnați produsul la cel mai apropiat CENTRU SERVICE AUTORIZAT pentru efectuarea reparațiilor. Atunci când se face service-ul, folosiți doar piese de schimb identice.

## ⚠ AVERTISMENT

Operarea oricărei scule de putere poate rezulta în azvârlirea de obiecte străine în ochi, ce poate cauza rănire gravă. Înainte de începerea operării aparatului de putere purtați ochelari de protecție sau ochelari de protecție cu apărătoare laterală și, dacă e nevoie, o apărătoare completă de față. Recomandăm Masca de Siguranță cu Vizibilitate Largă să o folosiți cu ochelarii de protecție. Întotdeauna purtați protecția asupra ochilor cu marcarea în conformitate cu EN 166.

## Română

### SPECIFICAȚIILE

Viteze	40V
Viteză fără sarcină	7500 rpm
Cap de tăiere	Alimentare automată
Diametrul liniei de tăiere	1.60mm
Diametrul traiectoriei de tăiere	25/30cm
Greutatea cu acumulator	4.1 kg

Baterie	29717 / 29727
Încărcător	29417 / 29447

### ASAMBLARE

#### DESPACHETAREA

Acest produs necesită asamblare

- Scoateți cu atenție produsul și orice fel de accesorii din cutie. Asigurați-vă că toate articolele enumerate pe lista de împachetare sunt incluse.

### ⚠ AVERTISMENT

Nu utilizați acest produs dacă oricare dintre piesele din Lista de împachetare sunt deja asamblate pe produsul dumneavoastră atunci când îl despachetați. Piesele de pe listă nu sunt asamblate pe produs de către producător și necesită montajul efectuat de către client. Operarea unui produs care a fost asamblat în mod necorespunzător poate conduce la răni grave.

- Inspectați cu atenție produsul pentru a vă asigura că nu a fost deteriorat în timpul transportului.
- Nu aruncați ambalajul decât după ce ați inspectat cu atenție și după ce sunteți mulțumit de felul în care funcționează aparatul.

### LISTA DE ÎMPACHETARE

Motocoasă cu fir  
Mâner frontal  
Deflector iarbă  
Dispozitiv de protecție a plantelor  
Acumulator  
Încărcător  
Manual de utilizare

### ⚠ AVERTISMENT

Dacă orice parte este deteriorată sau lipsește nu operați acest produs până când părțile lipsă nu sunt înlocuite. Utilizarea acestui aparat cu piese deteriorate sau lipsă poate provoca rănirea gravă.

### ⚠ AVERTISMENT

Nu încercați să modificați acest produs sau să creați accesorii nerecomandate pentru folosirea cu acest produs. Orice transformare sau modificare înseamnă folosire greșită și poate cauza o condiție periculoasă ducând la vătămare personală gravă.

### ⚠ AVERTISMENT

Deconectați, întotdeauna, cablul de alimentare al bujiei când montați piese. Nerespectarea acestei reguli poate provoca o pornire involuntară care poate produce răni grave.

### DESCRIEREA

1. Trecerea trigger
2. Mâner spate
3. Declanșator cu blocare
4. Mâner frontal
5. Bară superioară
6. cuplaj ax telescopic
7. Shaft
8. Dispozitiv de protecție a plantelor
9. Deflector iarbă
10. Ghidaj diametru de tăiere
11. Fir de tăiere
12. mai mici. miscare button
13. edger wheel
14. Trimmerul/edger button
15. Acumulator
16. Încărcător



## Română

## ATAȘAREA APĂRĂTORII DE IARBĂ

A se vedea Figura 2.

## ⚠ AVERTISMENT

Lama de tăiere cu fir a deflectorului de iarbă este ascuțită. Evitați contactul cu lama. În cazul în care nu evitați contactul, acest lucru poate conduce la rănirea dumneavoastră gravă.

- Scoateți acumulatorul.
- Invertit de tuns iarba/gelu pentru a accesa capul tuns.
- Utilizând o șurubelniță cu cap Phillips, Scoateți șurubul preinstalate (1) din capul tuns.
- Locul Garda (2) pe la capul tuns.
- Aliniați orificiul de șurub pe Garda cu găuri șurub în cap pentru tuns.
- Introduceți șurub în cap pentru tuns, Garda în loc de prindere.

## OPERAREA

## ⚠ AVERTISMENT

Nu permiteți ca familiarizarea cu acest produs să vă facă neatenți. Amintiți-vă că o fracțiune de secundă de neatenție este suficientă să implice vătămare gravă.

## ⚠ AVERTISMENT

Purtați întotdeauna ochelari de protecție sau ochelari cu apărătoare laterală atunci când operați aparatul de putere. Neurmarea poate cauza în obiecte aruncate în ochii dvs și posibilă vătămare gravă.

## ⚠ AVERTISMENT

Nu utilizați niciodată lame, dispozitive de baterie, fire sau sfoară împreună cu acest produs. Nu folosiți accesorii sau atașamente nerecomandate de către producător la acest produs. Folosirea de atașamente sau accesorii nerecomandate poate cauza vătămare personală gravă.

Pentru instrucțiuni privind încărcarea completă, consultați Manualele de utilizare ale modelelor de încărcător și ale acumulatorilor.

**NOTĂ:** Pentru a evita rănirile grave, scoate întotdeauna acumulatorul și țineți-vă mâinile la distanță de butonul de blocare atunci când cărați sau transportați unealta.

## PENTRU INSTALAREA ACUMULATORULUI

A se vedea Figura 3.

- Plasați acumulatorul în motocoasă. Aliniați nervura ridicată de pe acumulator cu canelura din portul acumulatorului motocoasei.
- Asigurați-vă că elementul de blocare de pe fiecare parte a pachetului de baterii s-a înclichetat în poziție și că acumulatorul este securizat în motocoasă înainte de începerea utilizării.

## PENTRU ÎNDEPĂRTAREA PACHETULUI DE BATERII

A se vedea Figura 3.

- Eliberați declanșatorul de control a vitezei variabile pentru a opri motocoasa.
- Apăsăți și țineți apăsat butonul pentru elementul de blocare a acumulatorului de pe partea inferioară a acumulatorului.
- Scoateți acumulatorul din motocoasă.

## BRAȚ TELESCOPIC

A se vedea Figura 4.

- Lungimea barei nu poate fi reglată.
- Introduceți bara curbată în cuplajul barei de pe bara superioară.
- Strângeți cuplajul răsucindu-l în sensul acelor de ceasornic. Asigurați-vă că părțile superioară și inferioară ale barelor sunt securizate ferm înainte de a reinstala acumulatorul.

**PORNIRE/OPRIREA MOTOCOASEI**

A se vedea Figura 5.

- Pentru a porni motocosoitoarea, apucați mânerul din față cu o mână și țineți mânerul din spate cu cealaltă mână; asigurați-vă că deblocați piedica în timp ce apăsați declanșatorul de viteză variabilă.
- Pentru a opri motocoasa, eliberați pur și simplu declanșatorul de control a vitezei variabile.

**OPERAREA MOTOOASEI**

A se vedea Figura 6.

Urmați acești pași atunci când utilizați motocoasa:

- Țineți motocoasa cu mâna dreaptă pe mânerul din stânga și cu mâna stângă pe mânerul din față.
- Țineți bine cu ambele mâini în timpul operării.
- Motocoasa trebuie ținută într-o poziție confortabilă cu mânerul din spate la înălțimea șoldului.
- Tăiați iarba înaltă de sus în jos. Aceasta va preveni înfășurarea ierbii în jurul carcasei axului și a capului cu fir, ceea ce ar putea conduce la deteriorare din cauza supraîncălzirii.

Dacă iarba se înfășoară în jurul capului cu fir:

- Scoateți acumulatorul din unealtă.
- Scoateți iarba.

**⚠ AVERTISMENT**

Orice contact cu capul de tăiere al motocoasei în timpul operării poate conduce la răni personale grave.

**SFATURI PRIVIND TĂIEREA**

A se vedea Figura 8.

Urmați acești pași atunci când utilizați motocoasa:

- Țineți motocoasa înclinată înspre zona care este tăiată; aceasta este cea mai bună zonă de tăiere.
- Motocoasa va tăia mai bine când este mișcată de la stânga la dreapta de-a lungul zonei de tăiere; este mai puțin eficientă mișcarea de la dreapta la stânga.
- Utilizați extremitatea firului pentru a realiza operația de tăiere; nu forțați capul cu fir în zonele cu iarbă netăiată.
- Gardurile din fire și pari conduce la uzura suplimentară a firului, chiar și la ruperea acestuia. Peretișii din piatră și cărămidă, piatra de bordură și lemnul pot conduce la uzura rapidă a firului.
- Evitați copacii și arbuștii. Scoarța de copaci, piesele din lemn, liniile de garare și stâlpii pentru

garduri pot fi ușor deteriorate de fir.

**AVANSAREA FIRULUI**

**NOTĂ:** Motocoasa este echipată cu un cap cu alimentare automată. Lovirea capului în încercarea de a avansa firul va conduce la deteriorarea motocoasei și la anularea garanției.

- Cu motocoasa în funcțiune, eliberați declanșatorul comutatorului.
- Așteptați două secunde și apăsați declanșatorul comutatorului.

**NOTĂ:** Firul se va extinde cu aproximativ 0.635 cm la fiecare oprire sau pornire a declanșatorului comutatorului până când firul atinge lungimea lamei de tăiere de pe deflectorul de iarbă.

- Reluați tăierea.

**AVANSAREA MANUALĂ A FIRULUI**

A se vedea Figura 7.

- Scoateți bateria.
- Apăsăți butonul negru situat pe capul cu fir în timp ce trageți de fir pentru a avansa manual firul.
- După extinderea noului fir al cuțitului și înainte de pornire, întotdeauna aduceți dispozitivul în poziția de operare obișnuită.

**REGLAREA DIAMETRULUI DE TĂIERE**

A se vedea Figura 9.

- Răsuciți protector pentru plante în poziția de funcționare pentru a evita tăierea florilor sau a plantelor din greșeală.
- Scoateți acumulatorul.
- Reglați „ghidajul diametrului de tăiere” de pe deflectorul de iarbă pentru a reglarea diametrul direcției de tăiere. Există 2 opțiuni privind diametrul: 30 cm, 25 cm.
- Notă: o direcție mai mică de tăiere a diametrului va maximiza durata de funcționare și viteza de tăiere, în timp ce o direcția mai mare de tăiere va ajuta la finalizarea sarcinii de tăiere mai repede.

**DISC SECȚIONAT PENTRU FIR DE TĂIERE**

A se vedea Figura 10.

Motocoasa este echipată cu o lamă de tăiere cu cap cu fir montată pe deflectorul de iarbă. Pentru cele mai bune rezultate ale tăierii, avansați firul până când este tăiat la lungimea corespunzătoare de lama de tăiere cu fir. Avansați firul ori de câte ori auziți motorul rulând mai repede decât nivelul normal sau atunci când eficiența de tăiere scade. Aceasta va păstra

## Română

buna performanță și va menține firul suficient de lung pentru a avansa corespunzător.

**▲ AVERTISMENT**

Nu utilizați decât piese de schimb originale identice în cazul reparațiilor. Utilizarea altor piese poate prezenta pericol sau poate avaria aparatul.

**▲ AVERTISMENT**

Pentru a evita rănirea personală gravă, scoateți întotdeauna acumulatorul din produs atunci când realizați operații de curățare sau întreținere.

**ÎNTREȚINERE GENERALĂ**

Înainte de fiecare utilizare, inspectați întregul produs pentru a verifica dacă este deteriorat sau dacă există părți desprinse, precum șuruburi, piulițe, capace etc. Strângeți în siguranță toate colierele și capacele și nu operați acest produs până când nu sunt înlocuite toate părțile lipsă sau deteriorate.

Evitați utilizarea solvenților atunci când curățați părțile din plastic. Majoritatea materialelor plastice se pot deteriora de pe urma utilizării diverselor tipuri de solvenți comerciali. Utilizați numai materiale textile curate pentru a îndepărta murdăria, praful, uleiul, grăsimea etc.

**▲ AVERTISMENT**

Nu permiteți niciodată ca lichidul de frână, benzina, produsele pe bază de petrol etc. să intre în contact cu părțile din plastic. Substanțele chimice pot deteriora, slăbi sau distruge plasticul și pot cauza răniiri personale grave.

Doar piesele trecute pe lista de piese pot fi reparate sau înlocuite de către client. Toate celelalte piese trebuie înlocuite la un Centru de service autorizat.

**ÎNCĂRCĂTOR ȘI ACUMULATOR**

29717/29727 - 40V 73Wh/146Wh Acumulator litiu ion  
29417/29447 - 40V Încărcător

**SCOATEREA ACUMULATORULUI ȘI PREGĂTIREA ACESTUIA ÎN VEDEREA RECICLĂRII**

Contactați centrul de service clienți pentru ultimele piese și accesorii de înlocuire.

**▲ AVERTISMENT**

După îndepărtare, acoperiți terminalele acumulatorului cu bandă adezivă cu grad mare de protecție. Nu încercați să distrugeți sau să dezasamblați acumulatorul sau să îndepărtați oricare dintre componentele sale. Acumulatorii din litiu-ion sau nichel-cadmium trebuie reciclați sau eliminați corespunzător. De asemenea, nu atingeți niciodată ambele terminale cu obiecte din metal și/ sau părți ale corpului, deoarece acest lucru poate conduce la scurtcircuit. Țineți copiii la distanță. Nerespectarea acestor avertismente poate conduce la incendii și/sau răniiri grave.

**ÎNLOCUIREA REZERVORULUI**

A se vedea Figura 12.

Folosiți numai fir de tăiere filamentar răsucit cu diametrul de 1,5 mm.

- Scoateți bateria.
- Apăsați aripioarele de pe partea laterală a capacului rezervorului.
- Trageți dispozitivul de reținere a rezervorului pentru a-l scoate.
- Scoateți vechiul rezervor.
- Pentru a instala un nou rezervor, asigurați-vă că firul este prins în fantă în noul rezervor. Asigurați-vă că capătul firului este extins cu aproximativ 6 in. dincolo de fantă.
- Instalați noul rezervor astfel încât firul și fanta să se alinieze cu orificiul de pe capul cu fir. Treceți firul prin orificiu.
- Trageți firul extinzându-l din capul cu fir astfel încât firul să fie eliberat din fantă în rezervor.
- Reinstalați dispozitivul de reținere al rezervorului apăsând aripioarele în fante și apăsând în jos până când dispozitivul de reținere se înclichetează în poziție.

**ÎNLOCUIREA FIRULUI**

A se vedea Figura 12-13.

- Scoateți bateria.
  - Îndepărtați rezervorul din capul cu fir.
- NOTĂ:** Îndepărtați orice fir vechi rămas în rezervor.
- Tăiați o bucată de fir de aproximativ 9 ft. lungime. Utilizați numai fire monofilament cu diametrul de 0.165mm
  - Introduceți firul în gaura de ancorare din partea de sus a rezervorului. Răsuciți firul în jurul părții superioare a rezervorului în sensul acelor de

## Română

ceasornic, după cum este indicat de săgețile de pe rezervor. Puneți firul în fantă pe flanșa superioară a rezervorului, lăsând aproximativ 15cm de fir extins dincolo de fantă. Nu umpleți excesiv. După răsucirea firului, ar trebui să rămână aproximativ 0.635cm între firul tăiat și marginea exterioară a rezervorului.

- Înlocuiți rezervorul și capacul rezervorului. Consultați secțiunea anterioară privind înlocuirea rezervorului, prezentată în acest manual.

### DEPOZITAREA MOTOCOASEI

- Scoateți acumulatorul din motocoasă înainte de depozitare.
- Curățați toate resturile de material străin de pe motocoasă.
- Depozitați unealta într-un loc care nu este accesibil copiilor.

- Evitați contactul cu agenți corozivi, precum chimicale pentru grădină și săruri de dezghețare.
- Păstrați și încărcați bateria într-un loc răcoros. Temperaturile mai mici sau mai mari decât temperatura ambiantă normală reduc durata de viață a bateriei.
- Nu păstrați niciodată o baterie descărcată. După utilizare, așteptați ca bateria să se răcească și încărcați-o imediat.
- Depozitați acumulatorul într-un loc cu temperatura mai mică de 27°C și departe de umezeală.
- Toate bateriile își pierd în timp din capacitatea de încărcare. Cu cât temperatura este mai ridicată, cu atât bateria își pierde mai repede din capacitate. Dacă nu utilizați aparatul de tuns gard viu pentru o perioadă mai lungă, încărcați bateria o dată pe lună sau o dată la două luni. Acest lucru va prelungi viața bateriei.

### REMEDIEREA DEFECȚIUNILOR

PROBLEMĂ	CAUZĂ POSIBILĂ	SOLUȚIE
Firul nu va avansa atunci când este folosit capul cu alimentare automată.	Firul este sudat.	Lubrifiați cu un spray pe bază de silicon.
	Fir insuficient pe.	Instalați fir mai mult. Referiți-vă la secțiunea Înlocuirea firului din acest manual.
	Firul e tras prea scurt.	Trageți de fir în timp ce apăsați butonul.
	Firul este încurcat pe bobină.	Îndepărtați firul de pe bobină și rebobinați. Consultați informațiile privind Înlocuirea firului prezentate anterior în acest manual.
Iarba se înfășoară în jurul carcasei arborelui și capului cu fir.	Tăierea ierbiilor înalte la nivelul solului.	Tăiați iarba înaltă de sus în jos pentru a preveni înfășurarea.
Motorul nu pornește atunci când este apăsat declanșatorul comutator.	Acumulatorul nu este securizat.	Pentru a securiza acumulatorul, asigurați-vă că elementele de prindere de pe fiecare parte a acestuia se înclichetează în poziție.
	Acumulatorul nu este descărcat.	Încărcați acumulatorul în conformitate cu instrucțiunile incluse împreună cu modelul dvs.
	Bara nu a fost conectată complet.	Asigurați-vă că bara curbată este complet instalată în cuplajul barei de pe bara superioară și securizați cuplajul barei.

## Polski

Niniejsza podkaszarka została zaprojektowana i wykonana z zachowaniem najwyższych standardów w zakresie niezawodności, łatwości obsługi i bezpieczeństwa operatora. Pod warunkiem poprawnej obsługi i konserwacji, urządzenie będzie służyć bezproblemowo przez wiele lat.

Vă mulțumim pentru achiziționarea produsului Greenworks Tools.

### ZACHOWAĆ TEN PODRĘCZNIK DLA PÓŹNIEJSZEGO UŻYTKU

#### WPROWADZENIE

Podkaszarka nie jest przeznaczona do obsługi przez osoby (również dzieci) o ograniczonych zdolnościach rozumienia lub nie posiadające odpowiedniej wiedzy ani doświadczenia, chyba że pod nadzorem osoby odpowiedzialnej za ich bezpieczeństwo.

Nie powinno się pozwalać dzieciom na zabawy z tym urządzeniem.

Produkt jest wyposażony w wiele funkcji sprawiających, że jego użytkowanie jest bardziej przyjemne i daje więcej satysfakcji.

Najwyższy priorytet podczas projektowania tego urządzenia miały bezpieczeństwo, wydajność i niezawodność, dzięki czemu jest ono łatwe w obsłudze i konserwacji.

#### PRZEZNACZENIE

Podkaszarka jest przeznaczona do koszenia trawy i innych podobnych, miękkich roślin oraz docinania krawędzi trawników w ogródkach domowych, w miejscach niedostępnych dla zwykłej kosiarki.

Plaszczyzna koszenia powinna być w przybliżeniu równoległa do ziemi. W przypadku innego użycia, znacznie wzrasta ryzyko zranienia osób i strat materialnych spowodowanych odrzuceniem przedmiotów z dużą siłą.

Urządzenie nie jest przeznaczone do stosowania w ogrodach publicznych, parkach, ośrodkach sportowych ani do pielęgnacji poboczy dróg, jak również do stosowania w rolnictwie lub leśnictwie.

Podkaszarki nie należy używać do ścinania lub przycinania: Żywopłatów, krzewów ani zarośli, Kwiatów. Narzędzia nigdy nie wolno używać z elementami tnącymi obracającymi się pionowo.

#### OGÓLNE WYMAGANIA BHP

#### **⚠ OSTRZEŻENIE**

Należy zapoznać się ze wszystkimi zasadami bezpieczeństwa i instrukcjami. Nieprzestrzeganie zasad bezpieczeństwa w instrukcji grozi porażeniem prądem, pożarem lub poważnym zranieniem.

Zachowajcie te ostrzeżenia i zalecenia, aby móc się do nich odnieść w późniejszym czasie.

#### **⚠ OSTRZEŻENIE**

Przeczytajcie uważnie wszystkie ostrzeżenia i zalecenia. Nie przestrzeganie przedstawionych niżej zaleceń mogłoby ociągnąć za sobą wypadki takie jak pożary, porażenia prądem elektrycznym i /lub poważne obrażenia ciała.

Termin „elektronarzędzie” używany w ostrzeżeniach oznacza elektronarzędzie zasilane akumulatorem (bezprowodowe).

- Zakładać okulary lub gogle ochronne.
- Nie wolno zezwalać ani dzieciom, ani osobom dorosłym nie zaznajomionym z tym podręcznikiem na obsługę tego urządzenia.
- Przerwać pracę w przypadku pojawienia się w pobliżu osób trzecich, szczególnie dzieci lub zwierząt.
- Prace należy wykonywać w świetle dziennym lub przy dobrym oświetleniu sztucznym.
- Przed użyciem tego narzędzia lub po doznaniu uderzenia, należy sprawdzić czy nie przedstawia ono oznak zużycia lub czy nie jest uszkodzone. W takim przypadku, należy dokonać potrzebnej naprawy.
- Nie używać urządzenia z uszkodzonymi osłonami lub bez założonych osłon.
- Trzymać dłonie i stopy z dala od elementów tnących przez cały czas pracy, a szczególnie podczas uruchamiania silnika.
- Zachować ostrożność, aby nie doszło do zranienia przez przyrząd do skracania długości żytki. Po wysunięciu żytki należy przywrócić normalne położenie robocze urządzenia przed włączeniem zasilania.
- Nie wolno montować żadnych metalowych elementów tnących.
- Nie używać części zamiennych ani akcesoriów nie dostarczanych ani nie zalecanych przez producenta.
- Przed przystąpieniem do kontroli, czyszczenia lub wykonywania innych prac przy urządzeniu oraz gdy urządzenie nie jest używane należy odłączyć akumulator.
- otwory wentylacyjne należy utrzymywać w stanie wolnym od zanieczyszczeń.

**PRZECZYTAĆ WSZYSTKIE INSTRUKCJE****OTOCZENIE ROBOCZE**

- Dopilnujcie, aby wasza przestrzeń robocza była czysta i dobrze oświetlona. Miejsca nieuporządkowane i źle oświetlone sprzyjają wypadkom.
- Nie używajcie elektronarzędzi w otoczeniu wybuchowym, na przykład w pobliżu płynów, gazu czy też pyłów łatwopalnych. Iskry wytworzone przez elektronarzędzia mogłyby doprowadzić do ich zapalenia czy wybuchu.
- Trzymać wszystkie osoby postronne (szczególnie dzieci i zwierzęta) w odległości przynajmniej 15 m od miejsca pracy. Mogłyby one odwrócić waszą uwagę i spowodować utratę kontroli nad narzędziem.

**ZASADY BEZPIECZEŃSTWA DOTYCZĄCE OBSŁUGI URZĄDZEŃ ELEKTRYCZNYCH**

- Wtyczki zasilania elektronarzędzi muszą pasować do gniazd sieciowych. Nie wolno modyfikować wtyczek w żaden sposób. Nie wolno używać żadnych przejściówek do podłączania urządzeń posiadających przewód zasilania z uziemieniem. Stosowanie oryginalnych wtyczek i dopasowanych gniazd sieciowych zmniejsza ryzyko porażenia prądem.
- Unikać kontaktu ciała z powierzchniami uziemionymi lub podłączonymi do bieguna zerowego (rury, instalacje grzewcze i chłodnicze). Kontakt z uziemionym lub podłączonym do bieguna zerowego przedmiotem zwiększa ryzyko porażenia prądem.
- Nie wolno wystawiać elektronarzędzi na działanie deszczu lub wilgoci. Przedostanie się wody do wnętrza elektronarzędzia zwiększa ryzyko porażenia prądem.

**BEZPIECZEŃSTWO OSOBISTE**

- Zachowajcie czujność. Podczas użytkowania elektronarzędzia, patrzcie uważnie na to co robicie i odwołujcie się do zdrowego rozsądku. Nie używajcie waszego narzędzia, kiedy jesteście zmęczeni, pod wpływem alkoholu, narkotyków czy lekarstw. Nigdy nie zapomnijcie, że wystarczy ułamek sekundy nieuwagi, aby doszło do poważnego zranienia.
- Noście wyposażenie ochronne. Należy zawsze chronić oczy. Aby uniknąć ryzyka poważnych obrażeń ciała, w zależności od warunków pracy zakładajcie maskę przeciwpyłową, obuwie przeciwpoślizgowe, kask lub ochronny słuchowe.
- Unikajcie przypadkowego włączenia. Przed podłączeniem waszego narzędzia do gniazdka i/ lub włożeniem akumulatora upewnijcie się czy wyłącznik jest na "wyłączone", to samo kiedy bierzecie czy przenosicie narzędzie. Aby uniknąć ryzyka wypadków, nie przenoście waszego narzędzia trzymając palec na

włączniku i nie podłączajciego, kiedy wyłącznik jest w pozycji "włączone".

- Wyjmijcie klucze zaciskowe przed uruchomieniem waszego narzędzia. Klucz zaciskowy, który pozostaje przyцепiony do ruchomej części narzędzia może spowodować poważne obrażenia ciała.
- Nie wyciągajcie ramion zbyt daleko. Opierajcie się dobrze na waszych nogach. W razie nieprzewidzianego wydarzenia, stabilna pozycja przy pracy umożliwi lepsze panowanie nad narzędziem.
- Noście odpowiednie ubrania. Nie noście luźnych ubrań, czy też biżuterii. Dopilnujcie by wasze włosy, ubrania i ręce były oddalone od ruchomych części. Luźne ubrania, biżuteria i długie włosy, mogą zostać pochwycone przez poruszające się części.
- Stosowanie środków ochrony słuchu zmniejsza słyszalność ostrzeżeń (alarmów, okrzyków). Należy zwracać większą uwagę na to, co dzieje się w miejscu wykonywania pracy.

**SPOSÓB UŻYCIA I KONSERWACJA ELEKTRONARZĘDZI**

- Nie przeciążajcie narzędzia. Należy używać narzędzia dostosowanego do prac, które chcecie wykonać. Wasze narzędzie będzie bardziej wydajne i pewne, jeżeli będziecie je używali w zakresie przewidzianych obciążeń.
- Nie używajcie waszego elektronarzędzia jeżeli wyłącznik nie pozwala na jego zatrzymanie i uruchomienie. Narzędzie, które nie może być poprawnie włączone i wyłączone jest niebezpieczne i musi być obowiązkowo naprawione.
- Przed przystąpieniem do regulacji, wymiany akcesoriów lub przed odłożeniem elektronarzędzia w miejsce przechowywania należy wyjąć wtyczkę z gniazda sieciowego lub wyjąć akumulator. Tego rodzaju środki zapobiegawcze pozwolą zmniejszyć ryzyko przypadkowego uruchomienia elektronarzędzia.
- Przechowujcie wasze elektronarzędzie poza zasięgiem dzieci. Nie pozwalajcie używać narzędzia osobom, które go nie znają bądź nie zapoznały się z niniejszymi przepisami bezpieczeństwa. Elektronarzędzia są niebezpieczne w rękach niedoświadczonych osób.
- Konserwujcie starannie wasze narzędzia. Sprawdźcie ustawienie ruchomych części. Sprawdźcie czy jakaś część nie jest zepsuta. Skontrolujcie montaż i wszelkie elementy, które mogłyby ujemnie wpłynąć na działanie narzędzia. Jeżeli jakieś części są uszkodzone, dajcie wasze narzędzie do naprawy zanim zaczniecie go używać. Przyczyną wielu wypadków była zła konserwacja narzędzi.

- Nie dopuścić do gromadzenia się zanieczyszczeń na urządzeniu. Często czyścić urządzenie, aby zapewnić jego właściwą wentylację. Przestrzegać wytycznych co do czyszczenia zamieszczonych w tym podręczniku.
- Przestrzegajcie niniejszych wymogów bezpieczeństwa, kiedy używacie tego narzędzia, akcesoriów, końcówek itd. biorąc pod uwagę specyfikę waszego urządzenia, przestrzeni roboczej i prac do wykonania. Aby uniknąć niebezpiecznych sytuacji, nie używajcie waszego narzędzia do prac, do których nie było ono zaprojektowane.

## UŻYTKOWANIE I KONSERWACJA URZĄDZEŃ AKUMULATOROWYCH

- Używać wyłącznie ładowarki podanej przez producenta. Ładowarka przeznaczona do jednego modelu akumulatora może być przyczyną pożaru w przypadku zastosowania do ładowania akumulatora innego typu.
- Stosować wyłącznie akumulatory przeznaczone do tego konkretnego modelu urządzenia. Zastosowanie niewłaściwego typu akumulatora grozi wypadkiem lub pożarem.
- W przypadku nieużywania akumulatora, należy przechowywać go z dala od metalowych przedmiotów, takich jak spinacze, monety, klucze, gwoździe, śruby itp., które mogłyby spowodować zwarcie styków akumulatora. Zwarcie styków akumulatora może spowodować oparzenia lub pożar.
- W przypadku niewłaściwej obsługi może dojść do wycieku płynu z akumulatora, należy unikać kontaktu z tym płynem. Miejsce ewentualnego kontaktu przepłukać wodą. W przypadku, gdy płyn dostanie się do oczu, po przemyciu zwrócić się o pomoc do lekarza. Płyn wyciekający z akumulatora może powodować podrażnienia i oparzenia.

## KONSERWACJA

- Naprawy powinny być wykonywane przez wyspecjalizowanego technika i jedynie przy użyciu oryginalnych części zamiennych. W ten sposób możecie bezpiecznie używać waszego elektronarzędzia.

## KONSERWACJA

- Po użyciu i przed przechowaniem należy odłączyć urządzenie od akumulatora i sprawdzić jego stan techniczny.
- Gdy urządzenie nie jest używane, należy je przechowywać poza zasięgiem dzieci.
- Podkaszarki do trawy powinny być naprawiane wyłącznie przez autoryzowany serwis.

- Stosować wyłącznie części zamienne i akcesoria zalecane przez producenta.







## ⚠ UWAGA

Głowica tnąca będzie obracać się jeszcze przez kilka sekund po wyłączeniu urządzenia.



- "Emisja drgań podczas użytkowania urządzeń mechanicznych może różnić się od zadeklarowanej wartości całkowitej, w zależności od sposobu użytkowania
  - urządzenia."
  - "Badania dowodzą, że wibracje powodowane przez narzędzia ręczne mogą wywoływać u niektórych osób objawy zespołu Raynauda. Objawy tego zespołu to mrowienie, drętwienie i blednięcie palców, podobne do efektów wystawienia na działanie niskich temperatur.
  - Wpływ na występowanie tych objawów mają czynniki dziedziczne, wystawienie na działanie zimna i wilgoci, niewłaściwa dieta, palenie tytoniu i określone nawyki w miejscu pracy. Efekty wibracji można zredukować przez zastosowanie odpowiednich środków zapobiegawczych:"
    - Dbać o zachowanie ciepła w przypadku niskich temperatur. Podczas pracy zakładać rękawice zapobiegające marznieniu dłoni i nadgarstków. Badania wykazują, że głównym czynnikiem mającym wpływ na występowanie zespołu Raynauda jest zimno.
    - Podczas przerw w pracy należy wykonywać ćwiczenia poprawiające krążenie krwi..
    - Podczas pracy robić częste przerwy. Ograniczyć czas codziennego kontaktu z urządzeniem.
- W razie doświadczenia dowolnego z wymienionych objawów, należy niezwłocznie zaprzestać użytkowania tego urządzenia i skontaktować się z lekarzem.

**Polski****SYMBOLE**

Niektóre z poniższych symboli mogą znajdować się na waszym narzędziu. Nauczcie się je rozpoznawać i zapamiętajcie ich znaczenie. Należyta interpretacja tych symboli pozwoli Państwu na użytkowanie tego narzędzia w odpowiedni sposób i z zachowaniem większego bezpieczeństwa.

SYMBOL	OZNACZENIE/OBJA NIENIE
	Wskazuje na środki ostrożności, jakie należy podjąć z myślą o bezpieczeństwie.
	Prosimy przeczytać ten podręcznik obsługi i zastosować się do wymogów bezpieczeństwa i ostrzeżeń.
	Kiedy używacie tego narzędzia, zakładajcie okulary ochronne i ochronniki słuchu.
	Odrzucone odpadki mogą spowodować zranienia się, a nawet szkody materialne.
	Wszelkie osoby postronne, a szczególnie dzieci i zwierzęta, powinny pozostawać w odległości przynajmniej 15 m od waszej strefy roboczej.
	Należy uważać, aby nie podkaszarka nie odrzuciła żadnych przedmiotów w kierunku osób postronnych. Osoby postronne należy utrzymywać w bezpiecznej odległości od urządzenia.
	Nie wystawiać urządzenia na działanie deszczu ani nie używać w miejscach o dużej wilgotności.

Następujące hasła ostrzegawcze mają ilustrować poziom zagrożenia związanego z obsługą pilarki.

SYMBOL	HASŁO	ZNACZENIE
	<b>NIEBEZPIECZEŃSTWO</b>	Bezwarunkowo niebezpieczna sytuacja. W przypadku jej nieuniknięcia, dojdzie do poważnych obrażeń lub śmierci.
	<b>OSTRZEŻENIE</b>	Potencjalnie niebezpieczna sytuacja. W przypadku jej nieuniknięcia, może dojść do poważnych obrażeń lub śmierci.
	<b>UWAGA</b>	Potencjalnie niebezpieczna sytuacja. W przypadku jej nieuniknięcia, może dojść do mniejszych lub średnich obrażeń.
	<b>UWAGA</b>	(bez symbolu zagrożenia bezpieczeństwa) Sytuacja grożąca uszkodzeniem mienia.

**NAPRAWY**

Konserwacja wymaga dużej staranności i dobrej znajomości narzędzia: powinna być wykonana przez wykwalifikowanego technika. Celem napraw zalecane jest zanieśenie narzędzia do najbliższego AUTORYZOWANEGO PUNKTU SERWISOWEGO. Podczas serwisowania urządzenia należy korzystać jedynie z takich samych części zapasowych.

**⚠ OSTRZEŻENIE**

Przy używaniu narzędzia elektrycznego może dojść do odrzutu obcego ciała do oczu, co grozi poważnym uszkodzeniem wzroku. Przed korzystaniem z urządzenia należy założyć okulary ochronne lub okulary zabezpieczające wyposażone w boczne osłony jak również, w razie potrzeby, maskę przeciwpyłową. Osobom noszącym okulary korekcyjne zalecane jest, aby je pokrywały maską zabezpieczającą lub standardowymi okularami zabezpieczającymi wyposażonymi w boczne osłony. Zawsze należy chronić oczy produktami spełniającymi normę EN166.



## Polski

## PARAMETRY TECHNICZNE

Napięcie	40 V
Prędkość bez obciążenia	7500 obr./min
Głowica tnąca	Automatyczne podawanie żyłki
Średnica żyłki tnącej	1.60 mm
Szerokość cięcia	25/30 cm
Ciężar z akumulatorem	4.1 kg

Akumulator	29717 / 29727
Ładowarka	29417 / 29447

## MONTAŻ

## ROZPAKOWANIE

Produkt wymaga zmontowania

- o ostrożnie wyjąć urządzenie i wszystkie akcesoria z opakowania. Sprawdzić z dołączoną listą, czy zestaw jest kompletny.

## ⚠ OSTRZEŻENIE

Nie należy używać urządzenia, jeśli jakikolwiek element z listy jest już zmontowany po otwarciu opakowania. Elementy z tej listy dostarczane są przez producenta w stanie niezmontowanym i wymagają montażu przez klienta. o bsluga urządzenia nieprawidłowo zmontowanego grozi poważnym zranieniem.

- Należy dokładnie sprawdzić, czy urządzenie nie zostało uszkodzone podczas transportu.
- Nie usuwać elementów opakowania, dopóki nie mamy pewności, że urządzenie nie jest uszkodzone i działa prawidłowo.

## LISTA ZAWARTOŚCI OPAKOWANIA

Podkaszarka żyłkowa  
 Uchwyt przedni  
 o słońca na trawę  
 Pałak zabezpieczający rośliny  
 Akumulator  
 Ładowarka  
 Instrukcja obsługi

## ⚠ OSTRZEŻENIE

W przypadku, gdy części są zniszczone lub ich brakuje, nie należy korzystać z urządzenia do czasu, aż zostaną te części wymienione. o bsluga urządzenia z uszkodzonymi lub brakującymi elementami grozi poważnym zranieniem.

## ⚠ OSTRZEŻENIE

Nie należy modyfikować narzędzia lub korzystać z akcesoriów, które nie są przeznaczone dla tego urządzenia. Wprowadzanie takich modyfikacji jest niewłaściwe i może doprowadzić do niebezpiecznej sytuacji, czego wynikiem może być odniesienie poważnych obrażeń cielesnych.

## ⚠ OSTRZEŻENIE

Przy montowaniu części należy odłączyć kabel zasilający od świecy zapłonowej Nie zastosowanie się do tego wymogu może pociągnąć za sobą przypadkowe uruchomienie i ciężkie obrażenia ciała.

## OPIS

- Przełącznik trigger
- uchwyt tylny
- Przycisk uruchamiający z blokadą
- Uchwyt przedni
- Wał górny
- łącznik wału teleskopowego
- Niższa shaft
- Pałak zabezpieczający rośliny
- o słońca na trawę
- Regulacja średnicy koszenia
- Żyłka tnąca
- Obracanie button
- Edger wheel
- Do/Edger button
- Akumulator
- Ładowarka

**MONTOWANIE OSI ONY CIĘCIA**

Patrz rysunek 2.

**⚠ OSTRZEŻENIE**

ostrze odcinające żyłkę, umieszczone na osłonie na trawę, jest bardzo ostre. Unikać kontaktu z ostrzem. W przeciwnym wypadku może dojść do poważnego zranienia.

- Wyjmij pakiet.
- Inwersja Przynarka do trawy/Obrzynarka dostępu do głowy.
- Za pomocą śrubokręta, usunąć preinstalowanych śruby (1) z głowicą do.
- Miejsce Gwardii (2) do do głowy.
- Przy<sup>3</sup>o<sup>2</sup>otworu śruby na straży otwór śruby do głowy.
- Włóż do głowy, Gwardii w miejscu mocowania śruby.

**SPOSÓB UŻYCIA****⚠ OSTRZEŻENIE**

Nie należy pozwolić, aby znajomość urządzenia spowodowała nieostrożność w operowaniu narzędzia. Pamiętaj, że chwila nieuwagi może doprowadzić do poważnego obrażenia ciała.

**⚠ OSTRZEŻENIE**

Zawsze należy zakładać gogle ochronne lub okulary zabezpieczające wyposażone w boczne osłony. Nieprzestrzeżenie tego może spowodować, że odrzucone odpady mogą doprowadzić do poważnego uszkodzenia oczu.

**⚠ OSTRZEŻENIE**

Nie zakładać tarcz tnących, cepów, drutu ani sznurka. Nie należy korzystać z żadnych przystawek lub akcesoriów, które nie są rekomendowane przez producenta. Korzystanie z akcesoriów lub przystawek, które nie zostały arekomendowane przez producenta może doprowadzić do odniesienia poważnych obrażeń cielesnych.

Szczegółowe informacje dotyczące ładowania znajdują się w instrukcji obsługi akumulatora lub ładowarki.

**UWAGA:** Aby uniknąć poważnego zranienia, należy wyjmować akumulator i trzymać ręce z dala od przycisku blokady podczas przenoszenia lub transportowania urządzenia.

**MONTAŻ AKUMULATORA**

Patrz rysunek 3.

- Umieścić akumulator w podkaszarce. Wyrównać wypusty na akumulatorze z rowkami w komorze akumulatora.
- Przed rozpoczęciem pracy upewnić się, że zatrzask u dołu akumulatora trafił na swoje miejsce i akumulator jest dobrze zamocowany w podkaszarce.

**ODIĄ CZANIE AKUMULATORA**

Patrz rysunek 3.

- Zwolnić przycisk uruchamiający z regulacją prędkości, aby zatrzymać pracę podkaszarki.
- Nacisnąć i przytrzymać przycisk znajdujący się od dołu akumulatora.
- Wyjąć akumulator z podkaszarki.

**WAŁ TELESKOPOWY**

Patrz rysunek 4.

- Długości wału nie można regulować.
- Umieścić wał gięty w złączce na wale górnym.
- Dokręcić złączkę w prawo. Przed założeniem akumulatora upewnić się, że część górna i dolna wału są ze sobą bezpiecznie skrócone.

**URUCHAMIANIE/ZATRZYMYWANIE PODKASZARKI**

Patrz rysunek 5.

## Polski

- Aby uruchomić trymer, należy chwycić przedni uchwyt jedną ręką i przytrzymując tylny uchwyt drugą ręką nacisnąć włącznik zwolnienia blokady, ściskając jednocześnie regulator prędkości.
- Aby zatrzymać pracę podkaszarki, wystarczy zwolnić przycisk uruchamiający z regulacją prędkości.

### OBŚI UGA PODKASZARKI

Patrz rysunek 6.

Przestrzegać poniższych wskazówek podczas użytkowania podkaszarki:

- Prawą rękę należy trzymać pewnie na uchwycie tylnym, lewą rękę na uchwycie przednim.
- Podczas pracy utrzymywać pewny chwyt obiema rękami.
- Podkaszarkę należy trzymać w wygodnej pozycji, tak, aby tylny uchwyt znajdował się na wysokości biodra.
- Ścinać trawę od góry do dołu. Zapobiegnie to owijaniu się trawy wokół korpusu wału i głowicy żytkowej, co mogłoby spowodować przegrzewanie urządzenia.

Jeśli trawa owinie się wokół głowicy tnącej:

- o dłączyć akumulator od podkaszarki.
- Usunąć trawę.

### OSTRZEŻENIE

Należy zawsze utrzymywać podkaszarkę z dala od ciała, zachowując od niej odpowiedni odstęp. Każdy kontakt z głowicą tnącą podczas pracy grozi poważnym zranieniem.

### WSKAZÓWKI DOTYCZĄCE KOSZENIA

Patrz rysunek 8.

Podczas użytkowania podkaszarki należy stosować się do poniższych wskazówek:

- Trzymać podkaszarkę nachyloną w kierunku koszonej powierzchni, jest to najlepszy obszar do koszenia.
- Podkaszarka będzie pracować lepiej w przypadku jej przesuwania ze strony lewej na prawą wzdłuż obszaru koszenia, koszenie podczas ruchu z prawej strony na stronę lewą.
- Kosić należy końcówką żytki, nie zanurzać głowicy tnącej w nieściętą trawę.
- Druty i siatki ogrodzenia powodują szybsze zużycie żytki a nawet jej zerwanie. Bardzo szybkie zużycie żytki powoduje również kontakt z kamieniami, ścianami, krawężnikami i elementami drewnianymi.
- Unikać kontaktu z drzewami i krzewami. Żyłka może uszkodzić pnie drzew, listwy i płotki drewniane lub siding na elewacji.

### WYSUWANIE ŻYTKI

**UWAGA:** Podkaszarka jest wyposażona w funkcję automatycznego wysuwania żytki. Uderzenie głowicą w celu próby wysunięcia żytki grozi uszkodzeniem podkaszarki i utratą gwarancji.

- Podczas pracy podkaszarki, zwolnić przycisk uruchamiający.
- odczekać dwie sekundy i nacisnąć przycisk uruchamiający.

**UWAGA:** Żyłka zostanie wysunięta o około 6,35 mm za każdym zwolnieniem i naciśnięciem przycisku uruchamiającego, aż żyłka osiągnie długość pozwalającą jej sięgnąć ostrza odcinającego żytkę na osłonie na trawę.

- Powrócić do operacji podkaszania.

### RĘCZNE WYSUWANIE ŻYTKI

Patrz rysunek 7.

- Wyciągnijcie akumulator.
- Nacisnąć czarny przycisk znajdujący się na głowicy żytkowej, jednocześnie ciągnąc za żytkę, aby wysunąć ją ręcznie.
- Po założeniu nowej żytki należy przywrócić urządzenie do normalnego położenia roboczego przed włączeniem zasilania.

### REGULACJA ŚREDNICY KOSZENIA

Patrz rysunek 9.

- o brócić pałąk chroniący rośliny w położeniu robocze, aby uniknąć przypadkowego skoszenia kwiatów lub innych roślin.
- Wyjąć akumulator.
- Ustawić żądaną średnicę koszenia za pomocą suwaka na osłonie do trawy. Możliwe są 2 ustawienia: 30 cm, 25 cm.
- Uwaga: mniejsza średnica pozwoli zwiększyć czas pracy i prędkość roboczą, natomiast większa średnica pozwoli szybciej wykonać zadanie.

### OSTRZE PODKASZARKI DO PRZYCINANIA ŻYTKI

Patrz rysunek 10.

Na osłonie na trawę znajduje się ostrze służące do przycinania żytki. Aby uzyskać najlepsze efekty koszenia, żytkę należy wysunąć na taką długość, aby jej nadmiar został odcięty za pomocą ostrza. Żyłkę należy wysunąć, gdy słyhać szybszą niż normalnie pracę silnika lub gdy zmniejsza się wydajność koszenia. Pozwoli to zapewnić najlepszą wydajność i utrzymywać długość żytki wystarczającą do prawidłowego wysuwania się.

**⚠ OSTRZEŻENIE**

Należy używać tylko oryginalnych części zamiennych w wypadku wymiany. Użycie jakiegokolwiek innej części może spowodować zagrożenie lub też uszkodzić wasz produkt.

**⚠ OSTRZEŻENIE**

Aby uniknąć poważnego zranienia, przed przystąpieniem do czyszczenia lub konserwacji należy wyjąć z urządzenia akumulator.

**OGÓLNE CZYNNOŚCI KONSERWACYJNE**

Przed każdym użyciem, należy skontrolować stan techniczny urządzenia, szukając uszkodzeń, brakujących lub poluzowanych elementów, np. śrub, nakrętek, wkrętów, zaślepek itp. Dokręcić lub docisnąć bezpiecznie wszystkie elementy mocujące i zaślepki, nie używać urządzenia aż do założenia wszystkich brakujących elementów lub wymiany uszkodzonych.

Nie stosować rozpuszczalników do czyszczenia elementów plastikowych. Większość plastików jest wrażliwa na rozmaite rozpuszczalniki dostępne w handlu i może ulec uszkodzeniu na skutek ich stosowania. Pył, kurz, środki smarujące, tłuszcz itd. powinny być usuwane za pomocą czystych szmatek.

**⚠ OSTRZEŻENIE**

Powierzchnie plastikowe urządzenia nie powinny stykać się z płynem hamulcowym, benzyną, produktami naftowymi, olejami itd. Środki chemiczne mogą uszkodzić, osłabić lub całkowicie zniszczyć komponenty plastikowe, co może stanowić zagrożenie dla użytkownika urządzenia.

Wyłącznie podzespoły zamieszczone na liście części zamiennych mogą być wymieniane lub naprawiane przez klienta. Wszystkie inne podzespoły powinny być naprawiane wyłącznie w autoryzowanym punkcie serwisowym.

**‡ ADOWARKA I AKUMULATOR**

29717/29727 - 40V 73Wh/146Wh Akumulator litowy

29417/29447 - 40V Ładowarka

**WYJMOWANIE AKUMULATORA I PRZYGOTOWANIE GO DO UTYLIZACJI**

W sprawie najnowszych części zamiennych i akcesoriów prosimy o kontakt z działem obsługi klienta.

**⚠ OSTRZEŻENIE**

Po wyjęciu akumulatora, jego styki należy zabezpieczyć mocną taśmą klejącą. Nie należy próbować niszczyć ani demontować akumulatora, ani też wyrzucać żadnych jego podzespołów. Akumulatory litowo-jonowe oraz niklowo-kadmowe wymagają specjalnej utylizacji lub recyklingu. Nie wolno dotykać styków akumulatora metalowymi przedmiotami ani żadną częścią ciała, groziłoby to zwarcieniem. Akumulator trzymać z dala od dzieci. W przeciwnym wypadku może dojść do pożaru lub poważnego zranienia.

**WYMIANA SZPULI**

Patrz rysunek 12.

Stosować wyłącznie żyłkę tnącą jednorodną o średnicy 1,5 mm.

- Wyciągnijcie akumulator.
- Nacisnąć zaczepy po bokach pokrywy szpuli.
- Pociągnąć za osłonę szpuli i zdjąć ją.
- Wyjąć starą szpulę.
- Przed założeniem nowej szpuli, należy upewnić się, że żyłka jest pochwycona w gnieździe nowej szpuli. Upewnić się, że końcówka żyłki wystaje z gniazda o około 15 cm.
- Założyć nową szpulę tak, aby żyłka i gniazdo były wyrównane z oczkiem w głowicy żyłkowej. Przeciągnąć żyłkę przez oczko głowicy.
- Pociągnąć za żyłkę wystającą z głowicy tak, aby żyłka wysunęła się z gniazda w szpuli.
- Założyć osłonę szpuli wciskając wypusty w gniazda i naciskając ją w dół, aż trafi na swoje miejsce.

**WYMIANA ŻYŁKI**

Patrz rysunek 12 - 13.

- Wyciągnijcie akumulator.

- Wyjąć szpulę z głowicy żyłkowej

**UWAGA:** Wyjąć pozostałość starej żyłki.

- o ciąć fragment żyłki długości około 3 m. Stosować wyłącznie żyłkę jednorodną o średnicy 1.5 mm.
- Umieścić żyłkę w otworze krzyżowym w górnej części szpuli. Nawinać żyłkę wokół górnej części szpuli w prawo, zgodnie ze wskazaniem strzałek na szpuli. Umieścić żyłkę w gnieździe w górnym kołnierzu szpuli, pozostawiając około 15 cm żyłki wystającej z gniazda. Nie nawijać zbyt dużo żyłki. Po nawinięciu

## Polski

żyłki, powinny pozostać przynajmniej 0.634cm wolnej przestrzeni między zwojem a zewnętrzną krawędzią szpuli.

- Wymienić szpulę i pokrywę szpuli.
- Zobacz instrukcję wymiany szpuli opisaną wcześniej w tym podręczniku.

**PRZECHOWYWANIE PODKASZARKI**

- Wyjąć akumulator z podkaszarki przed jej odłożeniem na miejsce przechowywania.
- Usunąć z podkaszarki wszelkie zanieczyszczenia i przedmioty obce.
- Przechowywać w miejscu niedostępnym dla dzieci.
- Nie przechowywać urządzenia wraz z materiałami korozyjnymi, takimi jak ogrodowe substancje chemiczne lub sól odmrażająca.

- Schowajcie i ładujcie akumulator w chłodnym miejscu. Temperatury niższe lub wyższe od normalnej temperatury otoczenia (pokojowej) skracają długotrwłość akumulatora.
- Nigdy nie chować rozładowanego akumulatora. Po użyciu zaczekajcie aż akumulator się ochłodzi i natychmiast potem naładujcie go ponownie.
- Akumulator należy przechowywać w miejscach o temperaturze poniżej 27°C i z dala od wilgoci.
- Wszystkie akumulatory tracą z czasem ich zdolność do ładowania. Im wyższa jest temperatura, tym prędzej akumulator traci na jego zdolności do ładowania. Jeżeli nie używacie waszych nożyc do żywopłotu przez dłuższy czas, ładujcie wasz akumulator co miesiąc lub co dwa miesiące. To przedłuży długotrwłość waszego akumulatora.

**ROZWIĄZYWANIE PROBLEMÓW**

PROBLEM	PRAWDOPODOBNA PRZYCZYNA	ROZWIĄZANIE
Żyłka nie wysuwa się z głowicy wyposażonej w mechanizm automatyczne podawania żyłki.	Żyłka jest sklejona (zgrzana razem).	Nasmarować żyłkę smarem silikonowym w aerozolu.
	Niewystarczająca długość żyłki na szpuli.	Zamontuj więcej żyłki. Przeczytaj rozdział poświęcony wymianie żyłki.
	Końcówki żyłki są zużyte i zbyt krótkie.	Pociągnąć za żyłkę, naciskając przycisk.
	Żyłka jest zaplątana na szpuli.	Rozwinąć żyłkę ze szpuli i ponownie nawinąć. Przeczytaj rozdział poświęcony wymianie żyłki.
Trawa owija się wokół korpusu wału i głowicy żyłkowej.	Cięcie długiej trawy tuż przy ziemi.	Trawę ścinać od góry, warstwami, co zapobiegnie jej owijaniu się.
Nie można uruchomić silnika mimo naciśnięcia przycisku uruchamiającego.	Akumulator nie jest prawidłowo założony.	Przy prawidłowym założeniu akumulatora, zatrzaski po obydwu stronach powinny trafić na swoje miejsce.
	Akumulator nie jest naładowany.	Naładować akumulator zgodnie z instrukcją dołączoną do niego.
	Wał nie jest prawidłowo połączony.	Upewnić się, że wał gięty jest całkowicie osadzony w złączce wału górnego i dobrze dokręcić złączkę.

Kosilnica je bila načrtovana in izdelana v skladu z visokimi standardi zanesljivosti, enostavne uporabe in varnosti za upravljalca. o b pravilnem vzdrževanju vam nudi leta zanesljivega delovanja brez težav.

Paldies, ka iegādājāties Greenworks Tools produktu.

## NAVODILA SHRANITE ZA NADALJNO UPORABO

### UVOD

o rodja naj ne uporabljajo neusposobljene osebe (vključno z otroki), razen, če jih o njegovi uporabi ni ustrezno podučila oseba, ki je odgovorna za njihovo varnost.

Pazite, da se otroci ne bodo igrali z napravo.

Ta izdelek ima veliko funkcij za enostavno in prijetno uporabo.

Pri načrtovanju tega izdelka si prizadevamo za enostavno uporabo, varnost, učinkovitost ter zanesljivost delovanja.

### NAMEN UPORABE

Ta kosilnica je namenjena rezanju trave in podobnega mehkega rastja ter obrezovanju travnatih robov na zasebnih vrtovih, ki niso dostopni s kosilnico za travo.

Rezilna raven mora biti vedno približno vzporedna tlom. Če je ne uporabljate tako, se precej poveča nevarnost telesnih poškodb in materialne škode zaradi letetič predmetov.

Te naprave ne smete uporabljati na javnih vrtovih, parkih, športnih centrih ali na obcestnih robovih, pa tudi ne v poljedelstvu ali gozdarstvu.

Tega obrezovalnika trave ne smete uporabljati za rezanje ali sekanje: Živih mej, grmičevja, Cvetja. Nesme se uporabljati s sredstvi za rezanje, ki se vrtijo navpično.

## SPLOŠNA VARNOSTNA NAVODILA

### ⚠ OPOZORILO

Preberite vsa varnostna opozorila in navodila. Zaradi neupoštevanja opozoril in navodil lahko pride do električnega udara, požara in/ali resnih poškodb.

Shranite vsa opozorila in navodila za kasnejšo uporabo.

### ⚠ OPOZORILO

Preberite vsa varnostna opozorila in navodila. Neupoštevanje opozoril in navodil lahko povzroči udar elektrike, požar in/ali resne poškodbe.

Izraz »električno orodje« v opozorilih se nanaša na akumulatorska (brezžična) orodja.

- Nosite zaščitna očala.
- Naprave nikoli ne smejo uporabljati otroci ali osebe, ki niso seznanjene z navodili za uporabo.
- Če so v bližini ljudje, še posebej otroci ali domače živali, prenehajte z uporabo naprave.
- Napravo uporabljajte le podnevi in pri dobri okoljski svetlobi.
- Pred uporabo stroja in po vsakem udarcu preverite znake obrabe in poškodb in jih po potrebi popravite.
- Stroja nikoli ne uporabljajte, če je varovalo poškodovano ali če ni nameščeno.
- Roke in noge imejte vedno proč od predela rezanja, zlasti pri servisiranju motorja.
- Pazite, da se ne poškodujete z napravami za rezanje najlonske vrvice. Po menjavi najlonske vrvice vedno preklopite kosilnico v normalno stanje.
- Nikoli ne nameščajte kovinskih rezilnih elementov.
- Nikoli ne uporabljajte nadomestnih delov ali dodatkov, ki jih ne dobavljate ali priporoča proizvajalec.
- Preden napravo preverjate, čistite ali na njej opravljate dela in kadar ni v uporabi, napravo odklopite iz napajanja.
- Poskrbite, da bodo prezračevalne odprtine vedno proste.

## PREBERITE SI CELOTNA NAVODILA

### DELOVNO OBMOČJE

- Delovno območje naj bo čisto in dobro osvetljeno. Založena in temna območja kar kličejo nesrečo.
- Električne naprave ne uporabljajte v eksplozivnem okolju, na primer blizu vnetljivih tekočin, plina ali prahu. Iskre, ki jih povzročijo električna naprava, lahko zanetijo ogenj ali povzročijo eksplozijo.
- Prisotni (še posebej otroci in živali) naj bodo med obratovanjem oddaljeni vsaj 15m od delovnega območja. Motnje lahko povzročijo izgubo kontrole.

### ELEKTRIČNA VARNOST

- Vtiči električnih orodij se morajo prilegati vtičnicam. Vtiča nikoli ne smete spreminjati na kakršen koli način. Z ozemljenimi električnimi orodji ne uporabljajte adapterjev vtiča. Nespremenjeni vtiči in ustrezne vtičnice zmanjšajo tveganje električnega udara.
- Izogibajte se telesnemu stiku z ozemljenimi površinami, kot so cevi, radiatorji, kuhalniki in hladilniki. Če je vaše telo ozemljeno, obstaja povečano tveganje električnega udara.

- Električnih orodij ne izpostavljajte dežju ali vlagi. Voda v električnem orodju znatno poveča tveganje električnega udara.

## OSEBNA VARNOST

- Pri delu bodite pozorni, pazite kaj delate in električne naprave uporabljajte razumno. Ne uporabljajte električne naprave, če ste pod vplivom alkohola ali drog ali če jemljete zdravila. Ne pozabite, da se lahko že trenutek nepozornosti konča z resno telesno poškodbo.
- Uporabljajte osebno zaščitno opremo. Vedno nosite zaščito za oči. Zaščitna oprema, kot so protiprašna maska, čevlji z nedrsečimi podplati, čelada ali ščitniki sluha, uporabljena v pravih okoliščinah, bo zmanjšala možnosti za telesne poškodbe.
- Izogibajte se nenamernemu zagonu naprave. Preverite ali je stikalo v položaju za izklop, preden napravo priključite na omrežje in/ali baterijski vložek, preden jo vzamete v roke ali prenašate. Prenašanje električnih naprav s prstom na stikalu ali vključitev električnih naprav z vklopljenim stikalom kar kliče nesrečo.
- Preden napravo vklopite, odstranite ključ za pritrditev. Če ostane ključ ali orodje za nastavitve pritrjeno na vrteči se del naprave, lahko pride do telesne poškodbe.
- Rok ne stegujte predaleč. V vsakem trenutku poskrbite za varno oporo nog in ravnotežje. To vam omogoča boljši nadzor nad električno napravo ob nepričakovanih dogodkih.
- Oblecite se primerno. Ne nosite ohlapnih oblačil ali nakita. Pazite, da so vaši lasje, obleka in rokavice stran od gibajočih se delov naprave. Gibajoči se deli lahko zgrabijo ohlapna oblačila, nakit ali dolge lase.
- Zaščita za sluh zmanjša vašo sposobnost, da slišite opozorila (alarme ali klice). Upravljevec mora še bolj paziti na dogajanje v okolici.

## UPORABA IN NEGA ELEKTRIČNIH NAPRAV

- Električne naprave ne preobremenjujte. Za svoj namen uporabite pravo napravo. Vaša naprava bo učinkovitejša in varnejša, če jo boste uporabljali na način, za katerega je bila zasnovana.
- Naprave ne uporabljajte, če je s stikalom ne morete vklopiti in izklopiti. Vsaka električna naprava, ki je ni mogoče kontrolirati s stikalom, je nevarna in mora obvezno v popravilo.
- Odklopite vtič z vira napajanja in/ali baterije, preden opravljate kakršne koli prilagoditve, menjate dodatke ali shranjujete električno orodje. Tovrstni preventivni

varnostni ukrepi zmanjšajo možnost slučajnega zagona električnega orodja.

- Električno napravo, ki je ne potrebujete, shranite izven dosega otrok in ne dovolite, da bi jo uporabljale osebe, ki električne naprave ne poznajo ali ne poznajo teh navodil. Električne naprave so v rokah neukih oseb nevarne.
- Skrbno vzdržujte svoje električne naprave. Preverite poravnavo ali zatikanje pomožnih delov. Preverite, da noben del ni poškodovan in vsa stanja, ki bi lahko vplivala na delovanje električne naprave. Če so sestavni deli poškodovani, jih pred uporabo naprave popravite. Veliko nesreč povzročijo prav slabo vzdrževane električne naprave.
- Ne dovolite, da bi se na obrezovalniku nalagali ostanki. Čistite pogosto, da zagotovite ustrezno zračenje. Sledite navodilom za čiščenje v tem priročniku.
- Električne naprave, dodatni pribor, orodne vložke ipd. uporabljajte v skladu s temi navodili, pri čemer upoštevajte delovne pogoje in delo, ki ga je treba opraviti. Uporaba električne naprave za opravila, za katera naprava ni namenjena, je lahko nevarna.

## UPORABA IN VZDRŽEVANJE BATERIJSKEGA ORODJA

- Baterijo polnite le s polnilnikom, ki ga določa proizvajalec. Polnilnik, ki ustreza eni vrsti baterij, morda lahko povzroči požar, če z njim polnite drugo vrsto baterij.
- Baterijska orodja uporabljajte le s predpisano vrsto baterij. Če uporabljate katere koli druge baterije, s tem tvegate, da pride do poškodb ali požara.
- Ko baterije ne uporabljajte, pazite, da bo odmaknjena od kovinskih predmetov, kot so papirne sponke, kovanci, ključji, želblji, vijaki ali drugih majhni kovinski predmeti, ki bi lahko povzročili povezavo med obema terminaloma. Zaradi kratkega stika terminalov lahko utrpite opekline oz. lahko pride do požara.
- Ob zlorabi baterije lahko iz nje steče tekočina. Če se po nesreči dotaknete tekočine, mesto dotika sperite z vodo. Če pride tekočina v stik z očmi, poiščite zdravstveno pomoč. Tekočina, ki izteče iz baterije, lahko povzroči vnetje ali opekline.

## SERVISIRANJE

- Popravila električne naprave naj izvaja samo usposobljen serviser z originalnimi nadomestnimi deli. To bo ohranjalo varno delovanje vaše električne naprave.

- Vzdrževanje
- Po uporabi in pred shranjevanjem napravo ločite od baterije in preverite škodo.
- Ko naprave ne uporabljate, jo shranite izven dosega otrok.
- Obrezovalnike trave lahko popravlja le pooblaščen servisier.
- Uporabljajte le rezervne dele in dodatke, ki jih priporoča proizvajalec.

**⚠ POZOR**

Glava kosilnice se po izklopu še nekaj sekund vrti.

- Emisije vibracij med dejansko uporabo električnega orodja se lahko razlikujejo od navedene vrednosti, kar je odvisno od načina uporabe orodja.
- Ugotovljeno je bilo, da lahko pri nekaterih posameznikih vibracije ročnih orodij povzročijo Raynaudov sindrom. Simptomi so lahko mravljinca, otrplost in pobledele prsti, kar je običajno vidno, kadar je oseba izpostavljena mrazu. Dedni dejavniki, izpostavljenost mrazu in vlagi, dieta, kajenje in delovne navade naj bi pripomogle k razvoju teh simptomov. Za zmanjšanje učinkov vibracij lahko upravljavec upošteva naslednja navodila:
  - Pazite, da je vaše telo na mrazu toplo. Med upravljanjem nosite rokavice in tako ohranjajte toploto vaših dlani in zapestij. Kot poročajo, je mraz glavnih dejavnikov, ki prispeva k Raynaudovemu sindromu.
  - Po vsakem obdobju upravljanja naprave telovadite in tako pospešite krvni obtok.
  - Pogosto si vzemite odmor. Omejite dnevno količino izpostavljenosti.







Če zaznavate kakršne koli simptome takšnega stanja, takoj prenehajte z uporabo naprave in se o simptomih posvetujte z zdravnikom.





## Slovensko

## SIMBOLI

Na svojem orodju boste našli nekatere od sledečih simbolov. Prosim, da jih preučite in spoznate njihov pomen. Pravilno razumevanje teh simbolov vam bo omogočilo učinkovitejše in varnejše delo z orodjem.

SIMBOL	OZNAKA / RAZLAGA
	Opozorila, povezana z vašo varnostjo.
	Preberite priročnik za uporabo in upoštevajte vsa opozorila in varnostna navodila.
	Pri uporabi tega orodja morate nositi zaščitna očala in opremo za varovanje sluha.
	Vrženi predmeti se lahko odbijejo in povzročijo osebne poškodbe ali poškodbo lastnine.
	Vsi prisotni, še posebej otroci in domače živali, naj se nahajajo vsaj 15 m od delovnega območja.
	Pazite na izvržene ali leteče predmete, ki bi lahko zadeli opazovalce. Opazovalci naj bodo na varnostni razdalji od naprave.
	Ne izpostavljajte dežju ali vlagi.

Sledeče označevalne besede in pomeni so namenjeni razlagi stopenj nevarnosti, ki so povezane s tem izdelkom.

SIMBOL	OZNAKA	POMEN
	<b>NEVARNOST</b>	Nakazuje neizbežno nevarno situacijo, ki, če se ji ne izognete lahko povzroči smrt ali resne poškodbe.
	<b>OPOZORILO</b>	Nakazuje potencialno nevarno situacijo, ki, če se ji ne izognete lahko povzroči smrt ali resne poškodbe.
	<b>PREVIDNO</b>	Nakazuje potencialno nevarno situacijo, ki, če se ji ne izognete lahko povzroči manj ali srednje poškodbe.
	<b>PREVIDNO</b>	(Brez simbola za nevarnost) nakazuje stanje, ki lahko povzroči poškodbe na lastnini.

## SERVISIRANJE

Servisiranje zahteva izjemno skrb in znanje in naj ga izvaja samo kvalificiran serviser. Za popravilo vam predlagamo, da se obrnete na najbližji POOBlašČENI SERVISNI CENTER. Pri servisiranju uporabljajte samo identične rezervne dele.

**⚠ OPOZORILO**

Upravljanje katerega koli orodja lahko povzroči tujke, ki vam lahko priletijo v oči, kar lahko resno poškoduje vaše oči. Preden začnete delati s strojem, si nadenite varnostna očala s stranskimi ščitniki, in ko je potrebno, ščitnik za ves obraz. Priporočamo Varnostno masko Wide Vision za uporabo nad očali ali standardnimi varnostnimi očali s stranskimi ščitniki. Vedno uporabljajte zaščitno za oči, ki je označena, da je v skladu z EN 166.

## Slovensko

## SPECIFIKACIJE

Napetost	40V
Brez obremenitve	7500 rpm
Rezalna glava	Samodejno dovajanje
Premer rezalne nitke	1.60 mm
Premer rezanja	25/30 cm
Teža z baterijo	4.1 kg
Baterija	29717 / 29727
Polnilnik	29417 / 29447

## MONTAŽA

## RAZPAKIRANJE

Izdelek je treba sestaviti

- Izdelek previdno odstranite iz škatle skupaj z njegovimi dodatki. Preverite, ali so priloženi vsi deli, navedeni na pakirnem seznamu.

## ⚠ OPOZORILO

Izdelka ne uporabljajte, če med razpakiranjem izdelka opazite, da je kakršen koli del iz pakirnega seznama že sestavljen. Deli na tem seznamu na izdelek niso nameščeni s strani proizvajalca in jih mora namestiti uporabnik. Zaradi uporabe izdelka, ki je neustrezno sestavljen, lahko pride do hudih poškodb.

- Izdelek temeljito preglejte in se prepričajte, da se med prevozom ni poškodoval ali zlomil.
- Ne odvrzite pakirnega materiala, dokler izdelka temeljito ne pregledate in ga ne začnete uporabljati zadovoljivo.

## SEZNAM PAKIRANJA

Kosilnica na nitko  
Spretni ročaj  
Deflektor za travo  
Ščitnik za rastline  
akumulator  
Polnilec  
Uporabniški priročnik

## ⚠ OPOZORILO

Če so kateri deli poškodovani ali manjkajo, ne upravljajte s tem izdelkom, dokler deli niso zamenjani. Če ta izdelek uporabljate s poškodovanimi ali manjkajočimi deli, se lahko resno poškodujete.

## ⚠ OPOZORILO

Ne skušajte spreminjati izdelka ali ustvarjati priključke, katerih uporabe na tem izdelku ne priporočamo. Vsaka taka sprememba ali modifikacija pomeni napačno rabo in lahko posledično privede do tvegane stanja, ki lahko vodi do resne osebne poškodbe.

## ⚠ OPOZORILO

Pred sestavljanjem delov vedno odklopite žico iz vžigalne svečke za motor, sicer ga lahko nenamerno vklopite in povzročite resne telesne poškodbe.

## OPIS

- Stikalo sprožilca
- Zadnji ročaj
- Varnostna zaponka
- Spretni ročaj
- Zgornja cev
- spojka teleskopske cevi
- Spodnji gred
- Ščitnik za rastline
- Deflektor za travo
- Drsnik za premer rezanja
- Rezalna nitka
- Vrtenje gumb
- Edger kolo
- Trat/Edger gumb
- akumulator
- Polnilec

**PRITRJEVANJE DEFLEKTORJA TRAVE**

Glejte Sliko 2 .

**⚠ OPOZORILO**

Rezilo za rezanje žive meje na deflektorju za travo je ostro. Rezila se ne dotikajte. V nasprotnem primeru lahko pride do hude telesne poškodbe.

- Odstranite baterijo.
- Obrni obrezovalnik trave/edger dostop do glava za najlon vrvico.
- Uporaba Phillips izvijač glavo, glava za najlon vrvico odstranite preinstalled vijak (1).
- Kraj straže (2) na glava za najlon vrvico.
- Uskladiti Vijačna odprtina na varovalu z luknjo za vijak na glava za najlon vrvico.
- Vstavite vijak v glava za najlon vrvico, pritrdjevanje straže v mesto.

**DELOVANJE****⚠ OPOZORILO**

Čeprav mislite, da dobro poznate delovanje naprave, bodite zelo pazljivi. Le trenutek nepazljivosti je dovolj za resno osebno poškodbo.

**⚠ OPOZORILO**

Vedno nosite varnostna očala ali očala s stranskimi ščitniki, ko upravljate z orodji na električno. Če tega ne boste storili, vam lahko v oči padejo predmeti, kar lahko povzroči resno poškodbo.

**⚠ OPOZORILO**

Na izdelek nikoli ne nameščajte rezil, naprav za mlatenje, žic ali vrvi. Ne uporabljajte priključkov ali dodatkov, ki jih proizvajalec izdelka ne priporoča. Uporaba neprilagodljivih priključkov ali dodatkov lahko privede do resnih osebnih poškodb.

Za popolna navodila o polnjenju glejte Priročnik za upravljalca za svoje baterije in polnilnik baterij.

OPOMBA: Da bi se izognili hudim telesnim poškodbam, vedno odstranite paket baterij in med nošenjem ali prevažanjem orodja roke držite proč od gumba za zaklep cevi.

**NAMESTITEV BATERIJE**

Glejte Sliko 3.

- Baterijo vstavite v obrezovalnik. Jezičke na bateriji poravnajte z utori na priklopu za baterijo obrezovalnika.
- Zapah na dnu baterije se morata zaskočiti na svoje mesto, baterija pa mora biti pred začetkom varno nameščena.

**ODSTRANJEVANJE BATERIJE**

Glejte Sliko 3.

- Sprostite gumb za prilagajanje hitrosti, da ustavite obrezovalnik.
- Pritisnite in držite gumb zapaha za baterijo na dnu baterije.
- Baterijo vzemite iz obrezovalnika.

**TELESKOPSKA CEV**

Glejte Sliko 4.

- Dolžine gredi ne morete prilagajati.
- Ukričljeno gred vstavite v spojnik cevi na zgornji cevi.
- Spojnik privijte tako, da ga zavrtite v smeri urinega kazalca. Pred ponovno namestitvijo baterije se prepričajte, da sta zgornja in spodnja cev varno pritrjeni.

**ZAGON/ZAUSTAVITEV KOSILNICE**

Glejte Sliko 5.

- Če želite obrezovalnik zagnati, z eno roko primite sprednji ročaj, z drugo pa zadnjega, in zagotovite, da pri stiskanju zaklepnega sprožilca pritisnete tudi gumb za prilagajanje hitrosti.
- Za ustavitve obrezovalnika le sprostite gumb za prilagajanje hitrosti.

**UPORABA OBREZOVALNIKA**

Glejte Sliko 6.

Pri uporabi kosilnice upoštevajte naslednje:

- o brezovalnik držite z desno roko za zadnji ročaj z levo roko pa za sprednjega.
- Med obratovanjem oba ročaja držite trdno.
- Med obratovanjem morate brezovalnik držati tako, da se boste udobno počutili oz. da bo zadnji ročaj nad višino vaših bokov.
- Visoko travo režite od vrha navzdol. Tako se trava ne bo ovila okrog ohišja pogonske gredi in glave z nitko, kar bi lahko povzročilo pregreteje.

Če se trava ovije okoli glave z nitko:

- Iz kosilnice odstranite baterijo.
- Odstranite travo.

### **⚠ OPOZORILO**

Kosilnico držite proč od telesa, tako da je med telesom in kosilnico zadostna razdalja. Kakršen koli stik z rezalno glavo kosilnice med delovanjem lahko povzroči resno telesno poškodbo.

### **NAPOTKI ZA REZANJE**

Glejte Sliko 8.

Pri uporabi kosilnice upoštevajte naslednje:

- Obrezovalnik imajte poševno usmerjen proti površini, ki jo obdelujete; to je najboljši položaj za rezanje.
- o brezovalnik bo deloval bolje, če ga boste premikali z leve proti desni po območju rezanja; manj učinkovito je obrezovanje z desne proti levi strani.
- Upoštevajte napotke za rezanje; ne potiskajte vpenjalne glave proti neobrezani travi.
- Žične in lesene ograde povzročijo dodatno obrabo ali zlom nitke. Kamenje in opeke, robniki in leseni kosi lahko pospešijo obrabo nitke.
- Izogibajte se drevesom in grmičevju. Drevesna debla, leseni kole, opornike in veje ograd nitka zlahka poškoduje.

### **PODALJŠANJE NITKE**

**OPOMBA:** Kosilnica je opremljena z glavo s samodejnim podajanjem. Če udarite glavo, da bi premaknili linijo, boste poškodovali kosilnico in razveljavili garancijo.

- Ko kosilnica deluje, spustite sprožilno stikalo.
- Počakajte dve sekundi, nato pa pritisnite sprožilno stikalo.

**OPOMBA:** Vrvica se bo ob vsaki ustavitvi in pritisku sprožilnega stikala podaljšala za približno 6,35 mm, vse dokler ne doseže dolžine rezila deflektorja trave.

- Nadaljujte z obrezovanjem.

### **ROČNO PODALJŠANJE NITKE**

Glejte Sliko 7.

- Odstranjevanje baterije.
- Za ročno podaljšanje nitke med vlečenjem vrvice pritisnite črni gumb na vpenjalni glavi.
- Po menjavi najlonske vrvice vedno preklopite napravo v normalno delovno stanje, preden jo vključite.

### **NITKA ZA REZANJE**

Glejte Sliko 10.

Kosilnica je opremljena z rezilom za rezanje linije na deflektorju trave. Za najboljše rezanje nitko podaljšajte toliko, da jo lahko odrežete z rezalnikom. Nitko podaljšajte vsakič, ko opazite, da se rezalnik vrti hitreje, kot bi se moral, oziroma kadar ne deluje učinkovito. To bo zagotovilo najboljše delovanje in ohranilo nitko dovolj dolgo, da bo ustrezno napredovala.

### **Nastavljivi premer rezanja**

Glejte Sliko 9.

- Ščitnik za rastline zasučite v njegov delovni položaj, da ne boste pomotoma porezali cvetja in ostalih rastlin.
- Odstranite baterijo.
- Na deflektorju trave nastavite "drsnik za premer rezanja", da prilagodite premer rezanja. Na voljo imate 2 možnosti: 30 cm, 25 cm.
- Opomba: pot rezanja z manjšim premerom bo povečala čas delovanja in hitrost rezanja, medtem ko z večjo potjo rezanja obrezovanje hitreje končate.

### **⚠ OPOZORILO**

o b servisiranju uporabljajte samo identične nadomestne dele. Če uporabite kak drug del, lahko povzročite nevarnost ali okvaro izdelka.

### **⚠ OPOZORILO**

Da bi se izognili hudim telesnim poškodbam, med čiščenjem ali vzdrževanjem iz orodja vedno odstranite baterije.

### **SPLOŠNO VZDRŽEVANJE**

Pred vsako uporabo pregledajte celoten izdelek in se prepričajte, da na njem ni poškodovanih, manjkajočih ali nepritrjenih delov, kot so vijaki, matice in pokrovčki. Dobro zategnite vse vezi in pokrovčke ter izdelka ne uporabljajte, dokler manjkajočih ali poškodovanih delov ne zamenjate.

Pri čiščenju plastičnih delov se izogibajte topilom. Večina vrst plastik se lahko pri uporabi različnih komercialnih topil poškoduje. Za odstranjevanje prahu, umazanje, olja, masti itd. uporabite čiste krpe.

**⚠ OPOZORILO**

Zavorna tekočina, gorivo, izdelki na bazi petroleja in pronicajoče olje naj nikoli ne pridejo v stik s plastičnimi deli. Kemikalije lahko plastiko poškodujejo, oslabijo ali uničijo, kar lahko privede do hudih telesnih poškodb.

Stranka lahko popravi ali sama zamenja le dele, ki so navedeni na seznamu delov. Vse druge dele sme zamenjati ali popraviti le pooblašteni serviser.

**POLNILNIK IN BATERIJA**

29717/29727 - 40V 73Wh/146Wh Litijeva baterija  
29417/29447 - 40V Polnilec

**ODSTRANITEV IN PRIPRAVA BATERIJE NA RECIKLAŽO**

Za najnovejše nadomestne dele in pripomočke se obrnite na službo za stranke.

**⚠ OPOZORILO**

Pri odstranjevanju terminala baterije zaščitite s trpežnim lepilnim trakom. Baterije ne poskušajte uničiti, razstaviti ali odstranjevati njenih sestavnih delov. Litijonske in nikelj-kadmijske baterije je treba reciklirati ali jih ustrezno odstraniti. Prav tako se terminalov nikoli ne dotikajte s kovinskimi predmeti in/ali deli telesa, ker lahko pride do kratkega stika. Hranite izven dosega otrok. Če teh opozoril ne upoštevate, lahko pride do požara in/ali hudih poškodb.

**ZAMENJAVA VRETENA**

Glejte Sliko 12.

Uporabljajte le monofilamentno nitko premera 1.5 mm.

- Odstranjevanje baterije.
- Pritisnite jezičke na straneh pokrova vretena.
- Za odstranitev držalo vretena povlecite navzgor.
- Odstranite staro vreteno.
- Za namestitev novega vretena se prepričajte, da je nitka ujeta v reži na novem vretenu. Prepričajte se, da konec nitke sega približno 15 cm prek reže.
- Namestite novo vreteno, tako da sta nitka in reža poravnani z odprtino v vpenjalni glavi. Nitko navijte v odprtino.
- Povlecite vrstico, ki sega iz vpenjalne glave, tako da se vrstica sprosti iz reže v vretenu.

- Ponovno namestite vreteno, tako da pritisnete jeziček v reže in ga potiskate navzdol, dokler se držalo vretena ne zaskoči.

**ZAMENJAVA NITKE**

Glejte Sliko 12-13.

- Odstranjevanje baterije.
- Z vpenjalne glave odstranite vreteno.

**OPOMBA:** Odstranite staro nitko, ki je ostala na vretenu.

- o drežite kos nitke, dolg približno 3 metra. Uporabite samo monofilamentno nitko s premerom 1.5 mm.
- Nitko vstavite v luknjo sidra na zgornjem delu vretena. Nitko navijte okoli zgornjega dela vretena v smeri urinega kazalca, kot prikazujejo puščice na vretenu. Nitko vstavite v režo na zgornjem delu prirobnice vretena, tako da jo približno 15 cm gleda iz reže. Ne napolnite je preveč. Po tem ko nitko navijete, mora biti med navito nitko in zunanjim robom vretena vsaj 0.635cm razmaka.
- Zamenjajte vreteno in pokrov vretena. Glejte navodila za zamenjavo vretena v tem priročniku.

**SHRANJEVANJE KOSILNICE**

- Pred shranjevanjem iz kosilnice odstranite baterijo.
- Iz kosilnice odstranite vse tujke.
- Shranite jo izven dosega otrok.
- Shranite jo proč od korozivnih sredstev, kot so vrtna kemikalije in soli za topljenje ledu.
- Baterije hranite in polnite na hladnem mestu. Temperature nad ali pod normalno sobno temperaturo skrajšujejo življenjsko dobo baterije.
- Nikoli ne shranjujte baterij v praznem stanju. Počakajte, da se baterija ohladi in jo takoj napolnite.
- Baterijo shranite tam, kjer je temperatura pod 27°C in kjer ni vlage.
- Vse baterije postopno izgubljajo napolnjenost. Višja kot je temperatura, hitreje se prazni. Če napravo uskladiščite za daljša obdobja, ne da bi jo uporabljali, baterije ponovno napolnite približno na vsak mesec ali dva. Taka praksa bo podaljšala življenjsko dobo baterij.

## Slovensko

## REŠEVANJE TEHNIČNIH MOTENJ

PROBLEM	MOŽEN VZROK	RE ITEV
Nitka se ne bo podaljšala, če uporabljate glavo za samodejno podajanje.	Nitka se je zapletla.	Namažite s silikonskim razpršilom.
	Na tuljavi ni dovolj nitke.	Nastavite več nitke. Glejte poglavje o zamenjavi nitke v tem priročniku.
	Nitka je prekratka.	Med pritiskanjem gumba nitko vlecite.
	Nitka se je zavozlala na tuljavi.	Odstranite nitko s tuljave ter jo ponovno navijte. Glejte poglavje o zamenjavi nitke v tem priročniku.
Trava se je ovila okoli pogonske gredi in vpenjalne glave.	Visoko travo kosite pri tleh.	Visoko travo režite od vrha navzdol, da preprečite ovijanje.
Motor se ob pritisku na sprožilec ne zažene.	Baterija ni zavarovana.	Da bi zavarovali baterijo, se prepričajte, da se zapaha na obeh straneh baterije zaskočita.
	Baterija ni napolnjena.	Baterijo napolnite v skladu s priloženimi navodili za vaš model.
	Gred ni popolnoma priključena.	Ukrivljena gred mora biti popolnoma nameščena na spojnik na zgornji cevi, spojni cevi pa tudi zavarujte.

Vaš je trimer projektiran i proizveden prema visokoj normi za pouzdanost, jednostavnost u radu i sigurnost rukovatelja. Kada se pravilno o njemu brinete pružit će vam godine nesmetanog rada.

Děkujeme, kad řigijote „Greenworks tools produkta.

## SAČUVAJTE OVE UPUTE ZA KASNIJE KORIŠTENJE

### UVOD

Ovaj uređaj nije namijenjen korištenju od strane osoba (uključujući djecu) smanjenih mentalnih mogućnosti ili osoba koje ne raspolažu iskustvom ili znanjem osim ako nisu pod nadzorom osobe odgovorne za njihovu sigurnost i rade po uputama koje se odnose na korištenje uređaja.

Djecu je potrebno nadzirati kako bi se osiguralo da se ne igraju s uređajem.

Ovaj uređaj ima mnoge značajke koje njegovu uporabu čine ugodnijom i prijatnijom.

Kako bi se učinio jednostavnijim za održavanje i rad, u razvoju ovog uređaja dati su maksimalni prioriteti sigurnosti, performansama i pouzdanosti.

### NAMJENA

Ovaj trimer namijenjen je za rezanje trave i slične mekane vegetacije i za obrezivanje rubova travnjaka u vrtovima u područjima koja nisu dostupna s kosilicom.

Njegova ravnina rezanja treba uvijek približno biti paralelna s površinom tla. Ako se ne koristi na ovaj način, značajno je povećana mogućnost ozljeda osoba i vlasništva od odbacivanja predmeta.

Uređaj se ne smije koristiti za održavanja javnih nasada, parkova, sportskih centara ili kod održavanja rubova cesta kao i u poljoprivredi ili šumarstvu.

Ovaj trimer ne smije se koristiti za rezanje ili sječenje: živica, šikara i grmlja, cvijeća. Nikada se ne smije koristiti za rezanje na način da se oštirca okreće okomito.

## OPDA SIGURNOSNA PRAVILA

### ⚠ UPOZORENJE

Pročitajte sva sigurnosna upozorenja i sve upute. Nepridržavanje upozorenja i uputa može izazvati strujni udar, požar i/ili ozbiljne ozljede.

Sačuvajte ova upozorenja i upute kako biste ih naknadno mogli konzultirati.

### ⚠ UPOZORENJE

Pažljivo pročitajte sva upozorenja i sve upute. Nepridržavanje ovih uputa može prouzročiti nezgode poput požara, strujnih udara i/ili teških tjelesnih ozljeda.

Pojam „električni alat“ u upozorenjima odnosi se na električni alat koji se napaja preko baterije (bez kabela).

- Nosite zaštitne ili naglavne naočale.
- Nikada nemojte dopustiti korištenje ovog uređaja djeci ili osobama koje nisu upoznate s ovim uputama.
- Prekinite s korištenjem uređaja dok su u blizini ljudi, osobito djeca ili kućni ljubimci.
- Radite s uređajem samo po danjem svjetlu ili pri dobroj umjetnoj rasvjeti.
- Prije uporabe alata ili ako je došlo do udarca u alat, provjerite da se na njoj ne vide znaci uporabe i da nije oštećen. Ako dođe do oštećenja, obavite potrebne popravke.
- Nikada nemojte raditi s oštećenim štitnicima na uređaju ili bez postavljenih štitnika.
- Držite ruke i stopala cijelo vrijeme dalje od rezača, a posebice kad uključujete motor.
- Pazite da ne dođe do ozljeda od bilo kojeg uređaja za šišanje trave radi duljine flaksa. Nakon produljenja novog flaksa prije uključivanja uvijek uređaj vratite u njegov uobičajeni radni položaj.
- Nikada ne postavljajte rezne elemente od metala.
- Nemojte koristiti zamjenske dijelove ili dodatni pribor koji nije isporučen ili preporučen od strane proizvođača.
- Odspojite bateriju iz uređaja prije provjere, čišćenja ili rada na uređaju i kad se ne koristi.
- Osigurajte da su ventilacijski otvori uvijek čisti od khratina.

### PROČITAJTE SVE UPUTE

#### RADNA OKOLINA

- Neka varna radna površina bude čista i dobro osvijetljena. Površine na kojima ima mnogo stvari i koje su tamne pogodne su za nezgode.
- Električne alate nemojte upotrebljavati u eksplozivnoj okolini, primjerice u blizini zapaljivih tekućina, plina ili pramline. Iskre koje izlaze iz električnih alata mogu ih zapaliti ili izazvati eksploziju.
- Držite sve promatrače (naročito djecu i kućne ljubimce) na udaljenosti ne manjoj od 15m od radnog područja. Mogli bi vas ometi te biste zbog toga mogli izgubiti nadzor nad alatom.

**ELEKTRIČNA SIGURNOST**

- Utikači električnog alata moraju odgovarati utičnici. Nikada nemojte modificirati utikače ni na koji način. Nemojte koristiti nikakve adapter utikače s uzemljenim električnim alatima. Originalni utikači i odgovarajuće utičnice smanjuju opasnost od strujnog udara.
- Izbjegavajte kontakt tijela s uzemljenim površinama poput cijevi, radijatora, štednjaka i hladnjaka. Ako je vaše tijelo uzemljeno, povećava se opasnost od strujnog udara.
- Nemojte izlagati električne alate kiši ili vlažnim uvjetima. Ulazak vode u električni alat povećava opasnost od strujnog udara.

**OSOBNA SIGURNOST**

- Budite na oprezu, gledajte to što radite i pri radu s električnim alatom koristite zdrav razum. Nemojte koristiti električni alat kad ste umorni ili pod utjecajem droge, alkohola ili lijekova. Trenutak nepažnje pri radu s električnim alatima može dovesti do teške osobne ozljede.
- Koristite osobnu zaštitnu opremu. Uvijek nosite zaštitna sredstva za oči. Zaštitna oprema poput maske za prašinu, zaštitna obruca sa zaštitom od klizanja, kaciga ili zaštita za uši koja se koristi u odgovarajućim uvjetima smanjuje osobne ozljede.
- Spriječite slučajno pokretanje. Osigurajte da je prije priključivanja na izvor napajanja i/ili baterije, podizanja ili nošenja alata, sklopka u položaju OFF (isključeno). Nošenje električnog alata s vašim prstom na sklopki ili uključivanje električnih alata sa skloptom postavljenom na položaj ON (uključeno) dovodi do nezgoda.
- Prije uključivanja električnog alata uklonite sve klinove za podešavanje i ključeve. Ključ ili klin ostavljen na rotirajućem dijelu električnog alata može dovesti do osobne ozljede.
- Nemojte se naginjati preko rubova. Cijelo vrijeme držite pravilno uporište i ravnotežu. Ovo u neočekivanim situacijama omogućuje bolju kontrolu nad električnim alatom.
- Pravilno se odjenite. Nemojte nositi široku odjeću ili nakit. Kosu, odjeću i rukavice držite podalje od pokretnih dijelova. Široka odjeća, nakit ili dugačka kosa mogu biti zahvaćeni u pokretne dijelove alata.
- Korištenje zaštite za sluh smanjuje vašu mogućnost da čujete upozorenja (viku ili alarme). Rukovatelj mora obratiti posebnu pozornost na to što se događa u radnom području.

**KORIŠTENJE I BRIGA O ELEKTRIČNOM ALATU**

- Nemojte električni alat koristiti iznad njegovih

mogućnosti. Za vašu primjenu koristite točan električni alat. Točan električni alat bolje će i sigurnije uraditi posao u odnosu za što je namijenjen.

- Nemojte koristiti električni alat ako ga sklopka pravilno ne uključuje i isključuje. Svaki električni alat koje se ne može kontrolirati pomoću sklopke je opasan i mora se popraviti.
- Prije nego što izvršite bilo kakva podešavanja, zamijenite dodatni pribor ili pohranite električne alate, odspojite utikač iz izvora napajanja i/ili bateriju iz električnog alata. Ovakve preventivne sigurnosne mjere smanjuju opasnost od slučajnog pokretanja električnog alata.
- Električne alate pohranite u stanju mirovanja izvan dohvata djece i ne dopustite rad s električnim alatom osobama koje nisu upoznate s električnim alatom ili ovim uputama. Električni alati su opasni u rukama nestručnih korisnika.
- Održavanje električnih alata. Provjerite radi pogrešnog poravnjanja ili savijanja pokretnih dijelova, puknuća dijelova i drugih uvjeta koji mogu utjecati na rad električnog alata. Ako je oštećen, električni alat prije korištenja popravite. Većina nezgoda uzrokovano je od strane električnih alata koji su slabo održavani.
- Nemojte dopustiti da se ostatci nakupljaju na trimeru. Često čistite kako biste održali pravilnu ventilaciju. Pogledajte upute o čišćenju u ovom priručniku.
- Koristite električni alat, pribor i djelove alata itd., u skladu s ovim uputama i uzevši u obzir radne uvjete i rad koji treba izvršiti. Korištenje električnog alata za radove drugačije od njegove namjene može dovesti do opasne situacije.

**KORIŠTENJE I BRIGA O AKU ALATU**

- Punite samo s punjačem navedenim od proizvođača. Punjač koji je prikladan za jednu vrstu baterija može dovesti do opasnosti od požara kada se koristi s drugom baterijom.
- Koristite AKU alate samo s posebno naznačenim baterijama. Korištenje bilo kojih drugih baterija dovodi do opasnosti od ozljeda i požara.
- Kada se baterija ne koristi držite je dalje od drugih metalnih predmeta kao što su spjalice za papir, kovanice, ključevi, čavli, vijci ili drugi mali metalni predmeti koji mogu spojiti jedan pol na drugi. Kratki spoj polova baterije može izazvati opekotine ili požar.
- Pod uvjetima loma može doći do izbacivanja tekućine iz baterije, izbjegavajte kontakt. Ako dođe do nehotičnog kontakta, isperite to mjesto s vodom. Ako tekućina dospje u oči, dodatno potražite liječničku pomoć. Tekućina koja istječe iz baterije može dovesti do iritacije ili opekotina.



**ODRĚAVANJE**

- Popravke treba obaviti ovlaštteni serviser samo s originalnim rezervnim dijelovima. Tako ćete moći sigurno upotrebljavati varr električni alat.

**ODRŽAVANJE**

- Nakon uporabe i prije spremanja, odspojite uređaj od baterije i provjerite na oštećenja.
- Kad se ne koristi, pohranite uređaj izvan dohvata djece.
- Trimere za travu smije popravljati samo ovlaštteni serviser.
- Koristite zamjenske dijelove i dodatni pribor samo preporučeni od strane proizvođača.

**⚠ OPREZ**

Rezna glava nastavlja se rotirati nekoliko sekundi nakon isključivanja.







- Vrijednosti vibracija tijekom stvarnog korištenja alata mogu se razlikovati od utvrđenih ukupnih vrijednosti ovisno o načinu na koji je alat korišten.
- Prijavljeno je da vibracije alata koje se drži u ruci kod određenih pojedinaca mogu doprinijeti stanju pod nazivom Raynaud's Syndrome. Simptomi mogu uključivati trnce, ukočenost i bjelinu prstiju, obično uočljivo po izlaganju hladnoći. Smatra se da nasljedne osobine, izlaganje hladnoći i vlazi, dijeta, pušenje i radni postupci pridonose razvoju ovih simptoma. Postoje mjere koje operator može poduzeti kako bi smanjio moguće učinke vibracije:
  - Održavajte tijelo toplim u hladnim vremenskim uvjetima. Kad radite s uređajem nosite rukavice kako biste ruke i zglobove održavali toplima. Prijavljeno je da je hladnoća glavni čimbenik koji doprinosi Raynaud's Syndrome.
  - Nakon svakog perioda rada vježbajte kako biste povećali cirkulaciju krvi.
  - Uzimajte česte stanke u radu. Ograničite količinu izlaganja po danu.

Ako osjetite neke od simptoma ovog stanja, odmah prekinite korištenje i obratite se svome liječniku vezano uz ove simptome.



## Hrvatski

## SIMBOLI

Neki od donjih simbola mogu se pojaviti na vašemu alatu. Naučite ih raspoznavati i zapamtite njihovo značenje. Točnim tumačenjem tih simbola moći ćete rabiti svoj alat s više sigurnosti i na odgovarajući način.

SIMBOL	ZNAČENJE/OBJAŠNENJE
	Označava da zbog svoje sigurnosti trebate poduzeti mjere opreza.
	Pročitajte korisnički priručnik i poštujujte sve sigurnosne upute i upozorenja.
	Nosite sigurnosne naočale i štitnike za uši kad rabite ovaj alat.
	Odbačeni predmet može rikoširati i izazvati osobne povrede ili oštećenje imovine.
	Sve posjetitelje, posebno djecu i æivotinje, dræajte na udaljenosti od najmanje 15 m od zone rada.
	Pazite na odbačene ili leteće dijelove prema promatračima. Držite promatrače na sigurnoj udaljenosti od ureðaja.
	Ne izlažite kiši ili ne koristite u vlaænim uvjetima.

Slijedeće rijeçi upozorenja i značenja imaju namjeru da objasne nivo rizika u vezi s ovim proizvodom.

SIMBOL	SIGNAL	ZNAČENJE
	<b>OPASNOST:</b>	Ukazuje na neposrednu opasnu situaciju, koja, ukoliko se ne izbjegne, može rezultirati smrću ili ozbiljnim povredama.
	<b>UPOZORENJE:</b>	Ukazuje na moguću opasnu situaciju, koja, ukoliko se ne izbjegne, može rezultirati smrću ili ozbiljnim povredama.
	<b>POZOR</b>	Ukazuje na moguću opasnu situaciju, koja, ukoliko se ne izbjegne, može rezultirati manjom ili osrednjom povredom.
	<b>POZOR</b>	(Bez simbola upozorenja sigurnosti) Označava situaciju koja može izazvati oštećenje imovine.

## SERVIS

Servisiranje iziskuje krajnju pažnju i znanje i treba da ga vrši samo kvalificirani serviser. Za servisiranje mi vam preporučamo da donesete proizvod u najbliæi OVLAŠTENI SERVISNI CENTAR radi opravke. Prilikom servisiranja koristiti identične zamjenske dijelove.

**⚠ UPOZORENJE**

Rukovanje bilo kojom alatkom s ugrađenim motorom može imati za posljedicu da odbaci strani predmet u vaše oçi, što može izazvati ozbiljnu povredu oka. Prije početka rada alatkom s motorom, staviti zaštitne naočale, zaštitne naočale s bočnim štitnicima ili zaštitite čitavo lice viziorom kada bude potrebno. Mi preporučuje Wide Vision masku za korištenje preko naočala ili standardne zaštitne naočale s bočnim štitnicima. Samo koristite zaštitu oçju koja ima oznaku da odgovara standardu EN 166.

## Hrvatski

## KARAKTERISTIKE PROIZVODA

Napon	40V
Brzina bez opterećenja	7500 o/min
Rezna glava	Automatsko umetanje flaksa
Promjer flaksa	1.60 mm
Bubina reznog puta	25/30 cm
Težina s baterijom	4.1 kg
Baterija	29717 / 29727
Punjač	29417 / 29447

## SASTAVLJANJE

## RASPAKIRAVANJE

o vaj uređaj potrebno je sastaviti

- Pažljivo izvadite alat i sav dodatni pribor iz kutije. Provjerite jesu li sve stavke navedene na popisu pakiranja uključene.

## ⚠ UPOZORENJE

Nemojte koristiti uređaj ako su neki dijelovi na Popisu pakiranja već sastavljeni na vaš uređaj kada ste ga raspakirali. Dijelove na ovom popisu na uređaj nije sastavio proizvođač i potrebno je da ih sastavi korisnik. Rad s uređajem koji je prethodno možda nepravilno sastavljen može dovesti do ozbiljnih osobnih ozljeda.

- Pažljivo provjerite uređaj kako biste bili sigurni da tijekom isporuke nije došlo do puknuća ili oštećenja.
- Ne odbacujte ambalažu sve dok pažljivo niste pregledali i zadovoljavajuće radili s uređajem.

## POPIS PAKIRANJA

Glava trimera s flaksom

Prednja ručka

Deflektor za travu

Štitnik bilja

Baterija

Punjač

Korisnik priručnik

## ⚠ UPOZORENJE

Ukoliko je bilo koji dio oštećen ili nedostaje ne koristite ovaj proizvod sve dok se dijelovi ne nadomjeste. Korištenje ovog uređaja s dijelovima koji su oštećeni ili nedostaju može dovesti do ozbiljnih osobnih ozljeda.

## ⚠ UPOZORENJE

Kako biste izbjegli pokretanje koje može dovesti do ozbiljnih ozljeda, uvijek otpojite svjeću motora iz svjeće kad sastavljate dijelove.

## ⚠ UPOZORENJE

Da bi izbjeglo nehotično pokretanje koje može izazvati opasne osobne povrede uvijek skinite kabl sa svjeće i izvadite bateriju kada sastavljate dijelove.

## OPIS

- Uključite okidač
- Stražnja ručka
- Sklopka za zaključavanje
- Prednja ručka
- Gornja osovina
- spojnica teleskopske osovine
- Donja vratila
- Štitnik bilja
- Deflektor za travu
- Utor promjera rezanja
- Flaks
- Zakretna gumb
- Okrajčivač kotača
- Trimer / okrajčivač gumb
- Baterija
- Punjač

**POSTAVLJANJE PREDNJE DRŠKE**

Pogledajte sliku 2.

- Uklonite svornjak i nosač iz prednje ručke.
- Montirajte prednju ručku na gornju osovinu.
- Postavite svornjak kroz prednju ručku i čvrsto pritegnite pričvršne matice na nosač.

**POSTAVLJANJE ODOBNJKA TRAVE**

Pogledajte sliku 2 - 3.

**⚠ UPOZORENJE**

Oštrica za rezanje flaksa na deflektoru za travu je oštra. Izbjegavajte kontakt s oštricom. Nepoštivanje izbjegavanja kontakta može dovesti do ozbiljnih osobnih ozljeda.

- Izvadite bateriju.
- Invert trave trimmer / okrajčivač za pristup trimmer glavu.
- Koristeći odvijač Phillips glave, izvadite predinstaliranom vijak (1) iz trimmer glavu.
- Postavite štitnik (2) na trimmer glavu.
- Poravnajte otvor na oprezu s otvor na trimmer glavi.
- Umetnite vijak u glavi trimmer, pričvršćivanje straže na mjestu.

**RAD****⚠ UPOZORENJE**

Nemojte postati previše bliski s ovim uređajem kako ne biste postali nemarni. Zapamtite da je nemarnost dovoljna u djeliću sekunde da izazove ozbiljnu povredu.

**⚠ UPOZORENJE**

Uvijek nosite zaštitne naočale ili zaštitne naočale s bočnim štitnicima kada rukujete motoriziranim alatima. Propust da se učini tako rezultira odbacivanjem nekog predmeta u oči što može imati za posljedicu ozbiljnu povredu.

**⚠ UPOZORENJE**

Nikada nemojte koristiti oštrice, uređaje za mlaćenje, žicu ili konopac na ovom proizvodu. Ne koristite nikakav dodatak ili pribor koji nije preporučio proizvođač ovog proizvoda. Korištenje dodataka ili pribora koji nije preporučio proizvođač može izazvati ozbiljne osobne povrede.

Za cjelovite upute punjenja pogledajte upute za uporabu za baterije i modele punjača.

**NAPOMENA:** Za izbjegavanje ozbiljnih osobnih ozljeda, prilikom nošenja ili transportiranja alata uvijek uklonite bateriju i držite ruke dalje od gumba za zaključavanje.

**INSTALACIJA BATERIJE**

Pogledajte sliku 5.

- Postavite bateriju u trimmer. Poravnajte povišeni rub na bateriji s utorima na ulazu za bateriju na trimmeru.
- Prije početka rada provjerite je li jezičak na dnu baterije nasjeo u mjesto i je li baterija potpuno nasjela i učvršćena u trimmeru.

**UKLANJANJE BATERIJE**

Pogledajte sliku 5.

- Za zaustavljanje trimera otpustite sklopku za promjenjivu brzinu.
- Pritisnite i držite jezičak za bateriju na dnu baterije.
- Uklonite bateriju iz trimera.

**TELESKOPSKA OSOVINA**

Pogledajte sliku 6.

- Duljina osovine ne može se podešavati.
- Umetnite zakrivljenu osovinu u spojku osovine na gornjoj osovini.
- Pritegnite spojku zakretanjem u smjeru kretanja kazaljki na satu. Prije nego instalirate bateriju provjerite jesu li gornji i donji dijelovi osovine čvrsto pritegnuti.

**POKRETANJE/ZAUSTAVLJANJE TRIMERA**

Pogledajte sliku 7.

- Za pokretanje trimera, uhvatite prednju ručku s jednom rukom dok stražnju ručku držite s vašom drugom rukom, pazeci da ste otpustili bravu za blokiranje sklopke za pokretanje dok istovremeno pritišćete sklopku za promjenjivu brzinu.
- Za zaustavljanje trimera pihalice samo otpustite sklopku za promjenjivu brzinu.

## Hrvatski

### RAD S TRIMEROM

Pogledajte sliku 9.

Prilikom korištenja trimera slijedite ove savjete:

- Držite trimmer s desnom rukom na stražnjoj ručki, a s lijevom rukom na prednjoj ručki.
- Tijekom rada držite obje ruke čvrsto ne ručkama.
- Trimer treba držati u udobnom položaju tako da stražnja ručka bude u visini kuka.
- Kosite visoku travu odozgo prema dolje. Ovo sprječava umotavanje trave oko kućišta osovine i glave s flaksom što može dovesti do oštećenja od pregrijavanja.

Ako se trava omota oko glave s flaksom:

- Uklonite bateriju iz trimera.
- Uklonite travu.

### ⚠ UPOZORENJE

Uvijek je držite trimmer dalje od tijela održavajući razdaljinu između tijela i trimera. Svaki kontakt s reznom glavom trimera tijekom rada može dovesti do ozbiljnih osobnih ozljeda.

### SAVJETI ZA REZANJE

Pogledajte sliku 10.

Prilikom korištenja trimera slijedite ove savjete:

- Držite trimmer nagnutim od područja koje režete; to je najbolje područje rezanja.
- Trimer će bolje rezati kad ga pomičete s lijeva na desno preko područja koje treba rezati, manje je učinkovit kad se pomiče s desna na lijevo.
- Koristite vrh flaksa za rezanje; nemojte gurati glavu s flaksom u neodrezanu travu.
- Žica i ograde od kolaca dovode do dodatnog trošenja flaksa, čak i puknuća. Zidovi od kamena i cigle, rubnjaci i drveće mogu brzo istrošiti flaks.
- Izbjegavajte stabla i šikare. Kora drveća, drveni namještaj, kućne fasade i ograde mogu se lako oštetiti flaksom.

### IZVLAČENJE FLAKSA

**NAPOMENA:** Trimer je opremljen s glavom za automatsko izvlačenje flaksa. Udaranje glave u pokušaju izvlačenja flaksa će oštetiti trimmer i poništiti jamstvo.

- Dok je trimmer pokrenut, otpustite sklopku za pokretanje.
- Pričekajte dvije sekunde i pritisnite gumb za pokretanje.

**NAPOMENA:** Flaks će se produljiti za približno 6,35 mm (1/4 inča) svakim zaustavljanjem i pokretanjem sklopke za pokretanje sve dok ne dostigne duljinu oštrice za rezanje

na deflektoru za travu.

- Nastavite trimirati.

### RUČNO IZVLAČENJE FLAKSA

Pogledajte sliku 11.

- Uklonite bateriju.
- Utisnite gumb koji se nalazi na glavi s flaksom dok istovremeno ručno izvlačite flaks.
- Nakon produljenja novog flaksa prije uključivanja uvijek uređaj vratite u njegov uobičajeni radni položaj.

### PODESIVI PROMJER REZANJA

Pogledajte sliku 8.

- Zakrenite štitnik za bilje u njegov radni položaj kako biste izbjegli da pogreškom odrezete cvijeće ili biljke.
- Uklonite bateriju.
- Podesite „utor promjera rezanja“ na deflektoru za travu kako biste podesili put promjera rezanja. Postoje 3 opcije promjera: 33cm, 30.5cm, 28cm.
- Napomena: manji put promjera rezanja maksimizirat će vrijeme rada i brzinu rezanja, dok će veliki put promjera rezanja pomoći bržem dovršetku posla rezanja.

### NITKA ZA REZANJE

Pogledajte sliku 12.

Ovaj trimmer opremljen je s oštricom za rezanje flaksa na deflektoru za travu. Za najbolje rezultate rezanja izvucite flaks sve doko se ne odreže na potrebnu duljinu putem oštrice za rezanje. Produljite flaks kad god čujete da se motor brže okreće od normalnog ili kada se smanji učinkovitost rezanja. Ovo će održati najbolju učinkovitost te dovoljnu duljinu flaksa za pravilno izvlačenje.

### ⚠ UPOZORENJE

U slučaju zamjene treba koristiti samo originalne rezervne dijelove. Uporaba bilo kojih drugih rezervnih dijelova može predstavljati opasnost ili oštetiti proizvod.

### ⚠ UPOZORENJE

Za izbjegavanje ozbiljnih ozljeda uvijek uklonite bateriju iz uređaja prilikom čišćenja ili izvođenja bilo kakvog održavanja.

### OPĆE ODRŽAVANJE

Prije svakog korištenja provjerite cijeli proizvod radi oštećenja, dijelova koji nedostaju ili labavih dijelova kao što su vijci, matice, svornjaci, kapice itd. Čvrsto

## Hrvatski

pritegnite sve učvršne elemente i pokrove, te ne radite s ovim proizvodom sve dok svi dijelovi koji nedostaju ili su oštećeni nisu zamijenjeni. Za pomoć pozovite Službu za korisnike tvrtke .

Prilikom čišćenja plastičnih dijelova izbjegavajte koristiti kemijska sredstva. Većina plastika je podložna oštećenju od različitih vrsta komercijalnih kemijskih sredstava za čišćenje i mogu se oštetiti prilikom njihovog korištenja. Za uklanjanje prljavštine, prašine, ulja, masnoće itd., koristite čistu krpu.

### **⚠ UPOZORENJE**

Nikada ne dopustite kontakt plastičnih dijelova s tekućinom za kočnice, benzinom, proizvodima na bazi benzina, sredstvima za odmašćivanje, idr. Kemikalije mogu oštetiti, oslabiti ili uništiti plastiku što može dovesti do ozbiljnih osobnih ozljeda.

### **PUNJAČ I BATERIJA**

29717/29727 - 40V 73Wh/146Wh Baterija od litija

29417/29447 - 40V Punjač

Samo dijelovi koji su prikazani na popisu dijelova su namijenjeni da budu prikazani ili zamijenjeni od strane korisnika. Svi drugi dijelovi trebaju biti zamijenjeni od strane ovlaštenog servisnog centra.

### **UKLANJANJE I PRIPREMA BATERIJE ZA RECIKLIRANJE**

Za najnovije rezervne dijelove i dodatni pribor, obratite se službi za korisnike.

### **⚠ UPOZORENJE**

Nakon što uklonite, pokrijte priključke baterije s debljom ljepljivom trakom. Nemojte pokušavati uništavati ili rastavljati bateriju ili uklanjati neku od njezinih komponenti. Litij-ionske i nikal-kadmijumske baterije moraju se pravilno reciklirati ili odlagati. Također, nikada ne dodirujete priključke s metalnim predmetima i/ili dijelove kućišta jer može doći do kratkog spoja. Držite dalje od djece. Nepridržavanje ovih upozorenja može dovesti do požara i/ili ozbiljnih ozljeda.

### **ZAMJENA KALEMA**

Pogledajte sliku 12.

Koristite samo uvijene jednostruki flaks od 1.5mm.

- Uklonite bateriju.
- Utisnite jezičke na strani poklopca kalema.
- Povucite držač kalema prema gore kako biste ga uklonili.
- Uklonite stari kalem.
- Za ugradnju novog kalema osigurajte da je flaks zahvaćen u utorima na novom kalemu. Provjerite da li je kraj flaksa produljen približno 15 cm (6 inča) iz utora.
- Ugradite novi kalem tako da su flaks i utor poravnati s otvorima za flaks u glavi s flaksom. Navrnite flaks u otvor za flaks.
- Povucite produžetak flaksa iz glave flaksa tako da se flaks otpusti iz utora na kalemu.
- Ponovno postavite držač kalema pritiskajući jezičke u utor i gurajući prema dolje sve dok držač kalema na nasjedne na mjesto.

### **ZAMJENA FLAKSA**

Pogledajte sliku 12-13.

- Uklonite bateriju.
  - Uklonite kalem iz glave s flaksom.
- NAPOMENA:** Uklonite svaki stari flaks koji je preostao na kalemu.
- o drežite komad flaksa duljine približno 2,75 m. Koristite samo najlonski flaks u promjeru od 1,65 mm (0,065 inča).
  - Umetnite flaks u sidreni otvor u gornjem dijelu kalema. Namotajte flaks oko gornjeg dijela kalema u smjeru kretanja kazaljki na satu kao što prikazuje strelica na kalemu. Postavite flaks na utor na gornjoj prirubnici kalema, ostavljajući oko 15 cm (6 inča) produljenja iz utora. Nemojte prepuniti. Nakon namatanja flaksa treba ostati najmanje 6,35 mm (1/4 inča) između namotanog flaksa i vanskog ruba kalema.
  - Zamijenite kalem i poklopac kalema. Pogledajte poglavlje o zamjeni kalema u ovom priručniku.

### **SKLADIŠTENJE TRIMERA**

- Prije skladištenja uklonite bateriju iz trimera.
- o čistite sav strani materijal s trimera.
- Skladištite ga na mjestu koje nije pristupačno djeci.
- Držite podalje korozivna sredstva kao što su vrtna kemikalije i soli protiv zaleđivanja.
- Pospremite i ponovno puniti bateriju na svježe mjestu. Temperature koje su više ili niže od normalne temperature okoliša kraćuju vijek trajanja baterije.
- Nikad ne spremajte praznu bateriju. Nakon uporabe, pričekajte da se baterija ohladi i odmah je napunite.

## Hrvatski

- Pohranite bateriju na mjestu na kojem je temperatura ispod 27°C i dalje od vlage.
- Sve baterije vremenom gube kapacitet punjenja, čim je temperatura viša, baterija brže gubi kapacitet

punjenja. Ako tijekom duljeg razdoblja ne rabite trkare za æivicu, punitæ bateriju svakog mjeseca ili svaka dva mjeseca. To æe produljiti trajanje baterije.

## OTKLANJANJE SMETNJI

PROBLEM	MOGUĆI UZROK	RJEŠENJE
Flaks se ne izvlači kad se koristi automstako izvlačenje flaksa.	Silk se slijepio.	Podmažite silikonskim sprejem.
	Nema dovoljno silka na špuli.	Dodati još silka. Pogledajte odjeljak koji se odnosi na zamjenu silka u ovim uputama.
	Silk se istrošio, prekatak.	Povucite flaks dok pritišćete gumb.
	Silk se zapleo na špuli.	Skinite silk sa špule i namotajte ga. Pogledajte odjeljak koji se odnosi na zamjenu silka u ovim uputama.
Trava se umotala oko kućišta osovine i glave s flaksom.	Košena visoka trava pri dnu.	Kako biste spriječili namatanje kosite visoku travu odozgo prema dolje.
Motor se ne pokreće prilikom otpuštanja sklopke za pokretanje.	Baterija nije učvršćena.	Za osiguranje baterije, provjerite jesu li jezičci na obim stranama baterije nasjeli u mjesto.
	Baterija nije napunjena.	Punitæ bateriju sukladno uputama koje su uključene s ovim modelom.
	Osovina nije potpuno prikljućena.	Osigurajte da je zakrivljena osovina potpuno nasjela u spojku osovine na gornjoj osovini i osigurajte spojku osovine..

## Eesti

Teie trimmer on konstrueeritud ja toodetud vastavuses töökindluse, kasutuslihtsuse ja ohutuse kõrgetele nõuetele. Korralikult hooldatuna töötab seade aastaid tootlikult ja töökindlalt.

Täname Teid Greenworks tools toote ostmise eest.

## SÄILITAGE SEE KASUTUSJUHE EDASPIDISEKS LUGEMISEKS

### TOOTE TUTVUSTUS

Selle seadme kasutamine on keelatud nendel isikul (kaasa arvatud lapsed), kellel on piiratud vaimsed võimed või puuduvad kogemused ja teadmised, välja arvatud siis, kui nad on antud seadme kasutamise ajaks nende ohutuse eest vastutava isiku järelevalve või juhendamise alla.

Laste järele tuleb valvata, et nad seadmega ei mängiks.

Sellel seadmel on palju kasutusomadusi, mis muudavad töötamise meeldivaks ja nauditavaks.

Seadme konstrueerimisel on peaaesmärgiks olnud toote ohutus, tootlikkus ja töökindlus, mis teevad selle hooldamise ning kasutamise lihtsaks.

### KASUTUSOTSTARVE

Trimmer on ette nähtud rohtaimede ja nendega sarnaste pehmevarreliste taimede niitmiseks ning muru servamiseks kodusaedade kohtades, kuhu muruniidukiga ei ole võimalik liigi pääseda.

Lõiketapind peab olema maapinnaga ligikaudu paralleelne. Kui trimmerit ei kasutata mainitud viisil, suureneb ülespaiskuvate esemete tõttu tunduvalt kehavigastuse või varakahju tekkimise võimalus.

See seade ei ole ette nähtud kasutamiseks üldkasutatavates aedades, parkides, spordiväljakutel ning teeservadel, samuti põllumajanduslikel ja metsanduslikel aladel.

Seda murutrimmerit ei tohi kasutada järgmisteks otstarveteks: Heki ja põõsaste pügamine või võsa lõikamine, Lilletaimede mahalõikamine.

### ÜLDISED OHUTUSNÕUDED

#### ⚠ HOIATUS

Lugege kõik ohuhoiatused ja juhised läbi. Hoiatuste ja juhiste eiramisel on oht saada elektrilööki või raskeid kehavigastusi ning/või põhjustada tulekahju.

Hoidke kõik hoiatused ja juhised tulevikus vaatamiseks alles.

#### ⚠ HOIATUS

Lugege läbi kõik hoiatused ja juhised. Allpool olevate hoiatuste ja juhiste mittejärgimine võib põhjustada elektrilöögi, tulekahju ja/või tõsise kehavigastuse.

Hoiatustes kasutatav termin „elektritööriist“ tähendab akutoitega (juhtmata) tööriista.

- Kandke kaitseprille ja silmamaski.
- Ärge laske seadet kasutada lastel või inimestel, kes ei ole käesoleva juhendiga tutvunud.
- Lõpetage masinaga töötamine, kui läheduses on teisi inimesi, eriti lapsi või lemmikloomi.
- Kasutage seadet ainult päeavalguses või hästi valgustatud kohas.
- Kontrollige masinat enne kasutamist ja pärast iga kinnikiilumist kulumise või kahjustuste suhtes. Vajadusel parandage.
- Ärge kunagi kasutage trimmerit, kui kaitse on vigastatud või ei ole oma kohale paigaldatud.
- Hoidke käed ja jalad lõikepeast eemal, jälgige seda eriti mootori käivitamise ajal.
- Olge ettevaatlik, et end mitte vigastada jõhvi mahalõiketeraga. Pärast uue trimmerijõhvi paigaldamist seadke trimmer enne sisselülitamist tavatöösensisse.
- Ärge mingil juhul paigaldage metallist lõiketera.
- Ärge kunagi kasutage varuosi või tarvikuid, mis ei ole tootja poolt tarnitud või soovitatud.
- Enne trimmeri kontrollimist, puhastamist või sellel töötamisel ning mittekasutamise ajaks ühendage aku lahti.
- Veenduge, et ventilatsioonivad on kogu aeg prahist puhtad.

### LUGEGE KÕIK JUHISED LÄBI TÖÖKOHT

- Hoidke oma töökoht puhas ja hästi valgustatud. Segamini ja halvasti valgustatud kohad tõmbavad õnnetusi ligi.
- Ärge kasutage elektritööriistu plahvatusohtlikes tingimustes, näiteks kergestisüttivate vedelike, gaasivõi tolmukeskkonnas. Elektritööriistad tekitavad sädemeid, tolm ja aaurud võivad nendest süttida.
- Hoidke kõik kõrvalseisjad (eriti lapsed ja lemmikloomad) tööalalt vähemalt 15 meetri kaugusele. Tähelepanu hajudes võite kaotada kontrolli.



**ELEKTRIOHUTUS**

- Elektritööriistade pistikud peavad pistikupessa sobima. Ärge püüdke pistiku konstruktsiooni mingil moel muuta. Ärge ühendage maanduskontaktiga (kordusmaandusega) elektritööriistu elektrivõrku läbi vahepistmike. Pistiku ja pistikupesa konstruktsiooni muutmise korral tekib elektrilöögi oht.
- Hoiduge kehalisest kontaktist maandatud pindadega, näiteks torud, radiaatorid, elektriliidid ja külmikud. Kehaosade maandamisel suureneb elektrilöögi saamise oht.
- Ärge jätke elektritööriistu vihma kätte ega niiskesse kohta. Vee sattumisel elektrilise tööriista sisemusse suureneb elektrilöögi saamise oht.

**ISIKLIKU OHUTUS**

- Olge tähelepanelik, jälgige oma tegevust ja kasutage elektritööriistaga töötades kainet mõistust. Ärge töötage väsinuna, samuti uimastite, alkoholi või ravimite mõju all. Hetkeline tähelepanematus tööriista kasutamisel võib põhjustada tõsise kehavigastuse.
- Kasutage isiklikke kaitsevahendeid. Kandke alati kaitseprille. Kaitsevahendid, nt tolmumask, libisematud jalanõud, kiiver või kõrvaklapid aitavad vastavates tingimustes kasutamisel vähendada kehavigastuste ohtu.
- Vältige kogemata käivitamist. Enne elektritööriista vooluvõrku ühendamist, kättevõtmist või kandmist veenduge, et toitelüliti on väljalülitatud asendis. Tööriista kandmine sõrmega lülilil ja sisselülitatud tööriista vooluvõrku ühendamine võib põhjustada õnnetuse.
- Enne sisselülitamist eemaldage tööriista küljest nutrivõtmed ja kruvikeerajad. Tööriista liikuva osa külge jäänud võti võib tekitada kehavigastusi.
- Ärge sirutage end liiga kaugele välja. Säilitage alati kindel toetuspind ja tasakaal. See võimaldab tööriista ootamatutes olukordades paremini valitseda.
- Valige sobiv tööriistu. Ärge kandke lehvivad rõivaesemeid ega ehteid. Hoidke juuksed, riided ja kindad liikuvatest osadest eemal. Lahtised riietuseseimed, ehted ja pikad juuksed võivad liikuvate osade vahele kinni jääda.
- Kuulmiskaitsevahendid takistavad häälohiatuste (hüüded ja helisignaaliid) kuulmist. Operaator peab seda arvesse võtma ja pöörama täiendavat tähelepanu sellele, mis toimub tema töökohal.

**ELEKTRITÖÖRIISTA KASUTAMINE JA HOOLDUS**

- Ärge suruge tööriistale jõuga. Kasutage tööks õiget tööriista. Õige tööriist teeb töö paremini ja ohutumalt koormuse juures, milleks see on mõeldud.
- Ärge kasutage tööriista, kui lüliti seda sisse ega välja ei lülita. Tööriist, mida ei saa lüliti abil kontrollida, on ohtlik ning vajab remonti.
- Enne tööriista reguleerimist, tarvikute vahetamist või hoistamist, võtke toitejuhe pistikupesast välja või eemaldage aku. Need ennetavad ohutusmeetmed vähendavad tööriista tahtmatu käivitumise riski.
- Hoidke tööriistad laste käeulatuses eemal. Ärge andke tööriista kasutada inimestele, kes pole tuttavad seadme või siin antud juhistega. Vastava väljaõppeta inimeste käes on tööriistad ohtlikud.
- Kandke tööriistade eest hoolt. Kontrollige liikuvate osade õiget asendit ja kinnitust, osi kahjustuste suhtes ja muid tingimusi, mis võivad tööd mõjutada. Kui tööriist on kahjustatud, laske see enne kasutamist parandada. Halvasti hooldatud tööriistad põhjustavad palju õnnetusi.
- Ärge laske prahil trimmerile koguneda. Puhastage seda tihti, et tagada nõuetekohane ventilatsioon. Järgige kasutusjuhendi puhastusjuhiseid.
- Kasutage tööriista, lisavarustust, lõiketerasid jm kooskõlas siin antud juhistega, võttes arvesse töötingimusi ja töö iseärasusi. Tööriista kasutamine erinevalt selle otstarbest võib tekitada ohuolukorra.

**AKUTÖÖRIISTA KASUTAMINE JA KORRASHOID**

- Laadige akut ainult tootja poolt ettenähtud laadijaga. Akulaadaja, mis sobib ühele akupaketile võib põhjustada tulekahju, kui seda kasutada teise akupaketiga.
- Kasutage akutoitega tööriistu ainult selleks ettenähtud akupakettidega. Muude akupakettide kasutamine võib põhjustada kehavigastusi või tulekahju.
- Sel ajal kui akupakett ei ole kasutusel, hoidke seda eemal metallesemetest nagu kirjaklambrid, mündid, võtmed, naelad, kruvid ja muudest väikestest metallobjektidest, mis võivad akuklemmid lühistada. Aku klemmide lühistamine võib põhjustada põletust või tulekahju.
- Aku vale kasutamise korral võib akudevili välja voolata - vältige sellega kokkupuudet. Akudevili ku nahale sattumisel peske see veega maha. Akudevili ku silma sattumisel pöörduge arsti poole. Väljapritsv akudevili ku võib tekitada nahaärritust või -põletust.

**TEENINDAMINE**

- Laske oma tööriista hooldada vastava väljaõppega isikul, kes kasutab ainult originaalvaruosi. See tagab tööriista ohutuse.

**HOOLDAMINE**

- Pärast kasutamist ja enne hoiustamist ühendage aku lahti ja kontrollige vigastuste suhtes üle.
- Kui trimmer ei ole kasutuses, siis hoidke seda lastele kättesaamatus kohas.
- Trimmereid tohivad remontida ainult vastavate volitustega töötajad.
- Kasutage ainult tootja poolt soovitatud varuosi ja tarvikuid.

**⚠ ETTEVAATUST**







Lõikepea pöörlemine jätkub mõne sekundi jooksul pärast väljalülitamist.

- Olenevalt seadme kasutusviisist võib mehaanilise tööriista töötamisel ilmned vibratsiooniheide, mille suurus erineb deklareeritud väärtustest.
  - Teadaolevalt võib käsitööriistade kasutamine põhjustada mõnedel inimestel tõbe, mida nimetakse Raynaud's Syndrome. Sümptomitena võib ilmned sõrmede tuimus ja valkjaks muutumine, mis tavaliselt ilmneb külmas töötamisel. Nende sümptomite puhul tuleb hoiduda külmast ja niiskusest, diedist ning suitsetamisest ja kasutada õiguid tööõtteid. Vibratsiooni mõju vähendamiseks tuleb rakendada järgmisi abinõusid.
    - Külma ilmaga hoida oma keha soe. Kandke kindaid, et hoida oma käed ja randmed soojad. Uuringud näitavad, et Raynaud's Syndrome ilmneb põhiliselt külma ilmaga.
    - Pärast külmas töötamist tehke harjutusi, et verevarustust kiirendada.
    - Tehke regulaarselt töövaheaegasid. Piirake tööperioodi pikkust.
- Kui ilmnevad haigustunnused, lõpetage kohe töö ja pöörduge arsti poole.



## Eesti

## SÜMBOLID

Mõned järgmistest sümbolitest võivad olla kasutusel ka teie seadme puhul. Palun õppige nende tähendus selgeks. Õige arusaamine nendest sümbolitest võimaldab teil seadet paremini ja turvalisemalt kasutada.

SÜMBOL	ASUKOHT/SELGITUS
	Teie turvalisust tagavad ettevaatusabinõud.
	Lugege kasutusjuhendit ning järgige kõiki hoiatusi ja ohutuseeskirju.
	Kandke seadet kasutades nägemis- ja kuulmiskaitset.
	Lenduvad objektid võivad rikošettida ja põhjustada tõsiseid vigastusi või kahjustusi varale.
	Hoidke kõik kõrvalised isikud, eriti lapsed ja loomad, vähemalt 15 m kaugusel tööpiirkonnast.
	Olge ettevaatlik, et lendavad esemed ei suunduks kõrvalseisjate poole. Hoidke kõrvalised isikud ohutul kaugusel.
	Ärge jätke vihma kätte ega kasutage niiskes kohas.

Järgnevad märguandesõnad ja tähendused on mõeldud selle toote kasutamisega seotud riskitasemete kirjeldamiseks.

SÜMBOL	SIGNAALSÕNA	TÄHENDUS
	<b>OHT:</b>	Viitab vahetule ohtlikule situatsioonile, mis, kui ei väldita lõppeb surma või tõsiste vigastustega.
	<b>HOIATUS:</b>	Viitab vahetule ohtlikule situatsioonile, mis, kui ei väldita võib lõppeda surma või tõsiste vigastustega.
	<b>ETTEVAATUST:</b>	Viitab potentsiaalselt ohtlikule situatsioonile, mis, kui ei väldita, võib põhjustada väiksemaid või keskmisi vigastusi.
	<b>ETTEVAATUST:</b>	(Ilma ohutussümbolita) Viitab olukorrale, mis võib põhjustada varalist kahju.

## HOOLDUS

Hooldamine nõuab ülimalt korrashoidu ja teadmisi ning tuleks teostada ainult kvalifitseeritud hooldustehnikute poolt. Hoolduseks soovime me viia toote remontimiseks lähimasse VOLITATUD TEENINDUSKESKUSESSE. Kui hooldate, kasutage ainult identseid varuosi.

**⚠ HOIATUS**

Iga elektrilise seadme kasutamine võib põhjustada võõrobjektide lendumist teie silmadesse, mis omakorda võib põhjustada mitmeid kahjustusi silmale. Enne elektrilise tööriistaga töötamise alustamist kandke alati ohutusprille, küljekaitsetega kaitseprille või vajadusel kogu nägu katvat maski. Me soovime prillide või küljekaitsetega kaitseprillide peal kasutada laia nägevusulatusega kaitsemaski. Kandke alati silmakaitsemeid, mis on märgitud vastama EN 166 standardiga.

## Eesti

## TÄPSUSTUSED

Pinge	40V
Kiirus ilma koormuseta	7500 p/min
Lõikepea	Automaatne etteanne
Jõhvi läbimõõt	1.60 mm
Trimmimisläbimõõt	25/30cm
Mass koos akupaketiga	4.1 kg

Aku	29717 / 29727
Laadija	29417 / 29447

## KOK UPANEK

## LAHTIPAKKIMINE

Seade on vaja enne kasutamist kokku panna.

- Võtke seade ja tarvikud karbist ettevaatlikult välja. Veenduge, et kõik pakkelehel olevad osad on olemas.

## ⚠ HOIATUS

Ärge hakake seadet enne kasutama kui kõik pakkelehel loetletud osad on lahtipakkimisel ühendatud. Pakkelehel loetletud osad ei ole tootja poolt koostatud ja see tuleb teha kasutajal. Valesti kokkupandud seadme kasutamine võib põhjustada raske kehavigastuse.

- Vaadake seade põhjalikult üle, et veenduda tarne ajal tekkida võinud mõrade või kahjustuste puudumises.
- Ärge visake pakendit ära enne, kui te olete seadme põhjalikult üle vaadanud ja olete saanud seda rahuldavalt kasutada.

## PAKKELEHT

Jõhvtrimmer  
Eesmine käepide  
Rohusuunaja  
Taimevarre kaitse  
aku  
Laadija  
Kasutajajuhend

## ⚠ HOIATUS

Kui mõni osa on kahjustunud või puudu, ärge kasutage seda seadet kuni vastav osa on asendatud. Vigastatud või puuduvate osadega seadme kasutamine võib põhjustada raske kehavigastuse.

## ⚠ HOIATUS

Ärge üritage seda seadet ümber ehitada ega luua lisaseadmeid, mida pole soovitatud selle tootega koos kasutada. Iga selline muutmine või ümberehitus on väärkasutamine ja võib põhjustada tõsise olukorra ja viia võimaliku tõsise vigastuseni.

## ⚠ HOIATUS

Et vältida juhuslikku käivitumist, mis võib põhjustada tõsiseid kehavigastusi, ühendage osade kokkupanemisel mootori süüteküünla juhe alati süüteküünla küljest lahti.

## KIRJELDUS

1. Lülitage Käivitushinnad
2. Tagumine käepide
3. Lukustuspäästik
4. Eesmine käepide
5. Ülemine vars
6. teleskoopvarre muhv
7. Madalam võlli
8. Taimevarre kaitse
9. Rohusuunaja
10. Lõikeläbimõõdu liugurnupp
11. Lõikejoon
12. Pöörlev nupp
13. Edger ratta
14. Sisepõlemismootoriga murutrimmer/Edger nupp
15. aku
16. Laadija

## Eesti

### KAITSEKILBI PAIGALDAMINE

Vt joonis 2.

#### ▲ HOIATUS

Rohusuunajal asub terav mahalõiketera. Vältige kokkupuudet teraga. Muidu võite saada raske kehavigastuse.

- Eemaldage akut.
- Teistpidi muru trimmer/edger juurdepääsu trimmer juht.
- Phillips peaga kruvikeerajat, kasutades eemaldada trimmer pea eelinstallitud kruvi (1).
- Asetage valvur (2), trimmer pea sisse.
- Viia kruvi augu valvel kruvi augu trimmer peas.
- Sisestage kruvi trimmer pähe, kinnitustetailid valvur paigas.

### KASUTAMINE

#### ▲ HOIATUS

Ärge lubage sellel, et tunnete seda toodet, muuta teid hooletuks. Pidage meeles, et hetkeline hooletus, võib olla piisav tõsise vigastuse tekitamiseks.

#### ▲ HOIATUS

Kandke elektritööriistadega töötamisel küljekaitsetega ohutus- või kaitseprille. Selle eiramine võib tähendada, et objektid võivad sattuda teile silma põhjustades võimalikku tõsist vigastust.

#### ▲ HOIATUS

Ärge kunagi kasutage trimmeril lõikekettaid, liigendterasid, traati või nõõri. Ärge kasutage lisaseadmeid ega lisandeid, mida pole selle toote tootja soovitanud. Soovitamata lisaseadmete ja lisandite kasutamine võib põhjustada tõsist enese vigastamist.

**MÄRKUS:** Raskete kehavigastuste vältimiseks trimmeri kandmise ja transportimise ajal võtke akupakett välja ja ärge hoidke kätt lukustusnupul.

### AKUPAKETI PAIGALDAMINE

Vt joonis 3.

- Paigaldage akupakett trimmerile. Ühitage aku külgribid trimmeri akupesas olevate soontega.
- Enne töö alustamist veenduge, et aku põhja all olev lukusti klõpsab oma kohale ning akupakett on trimmeril täielikult oma kohale asetunud ja kinnitunud..

### AKU EEMALDAMINE

Vt joonis 3.

- Trimmeri seiskamiseks vabastage kiiruseregulaatori päästik.
- Hoidke all akupaketi allosas olevat riivistusnuppu.
- Võtke akupakett hekitrimmerist välja.

### TELESKOOPILINE VÖLL

Vt joonis 4.

- Völlil pikkust ei ole võimalik muuta.
- Pange varre kõver osa ülemise varreosa liitmikusse.
- Pingutamiseks keerake kinnitusmuhvi päripäeva. Enne akupaketi taaspaigaldamist veenduge, et varre üla- ja alaosa on kindlalt kinnitatud.

### TRIMMERI KÄIVITAMINE/SEISKAMINE

Vt joonis 5.

- Trimmeri käivitamisel haarake ühe käega esikäepidemest ja hoidke teise käega tagakäepidemest ning vajutage alla lukustuspäästik ja samal ajal ka kiiruse reguleeripäästik.
- Trimmeri seiskamiseks vabastage kiiruseregulaatori päästik.

### TRIMMERIGA TÖÖTAMINE

Vt joonis 6.

Trimmimise ajal järgige järgmisi juhiseid.

- Hoidke trimmerit nii, et teie parem käsi on tagumisel käepidemel ja vasak käsi eesmisel käepidemel.
- Säilitage töö ajal mõlema käega kindel haare.
- Trimmerit tuleb hoida mugavas asendis, mille puhul tagumine käepide on umbes puusa kõrgusel.
- Kõrge rohu puhul lõigake ülevalt allapoole. See väldib rohu mähkumist ümber völikorpuse ja jõhvipea, mis võib ülekuumenemise tõttu vigastusi põhjustada.

Kuni rohi rullub ümber trimmeripea, siis tehke järgmist:

- Võtke akupakett trimmerilt maha.
- Eemaldage rohi.

### ⚠ HOIATUS

Hoidke trimmerit kehast eemal, säilitades vahet keha ja trimmeri vahel. Igasugune kokkupuutumine trimmeri lõikepeaga töötamise ajal võib põhjustada raske kehavigastuse.

### NIITMISVÕTTED

Vt joonis 8.

Trimmimise ajal järgige järgmisi juhiseid.

- Hoidke trimmerit niidetava ala suunas kaldu – see on parim niitmiskiirkond.
- Trimmer lõikab paremini kui seda liigutada niidetaval alal vasakult paremale; liigutamine paremalt vasakule on vähem tõhus.
- Kasutage lõikamiseks jõhvi otsa, ärge suruge jõhvipead niitmata rohu sisse.
- Traat- ja lattaed põhjustavad jõhvi täiendavat kulumist või isegi katkemist. Kivi- ja tellisseinad, äärekivid ja puitosad võivad jõhvi kiiresti ära kulutada.
- Vältige puid ja põõsaid. Puukoor, puilatid, voodrilauad ja aiapostid võivad jõhvi hõlpsalt vigastada.

### JÕHVI ETTEANDMINE

**MÄRKUS:** Trimmeril on automaatse etteandega trimmeripea. Trimmeripea löömine jõhvi etteandmiseks võib trimmerit kahjustada ja garantii kaotab kehtivuse.

- Vabastage töötava trimmeri lülitushoob.
- Oodake kaks sekundit ja vajutage lülitushoovale.

**MÄRKUS:** Jõhv pikeneb 0.635cm iga kord kui trimmerit lülitushoovaga peatada ja käivitada, kuni jõhv jõuab rohusuunaja lõiketerani.

- Jätkake trimmimist.

### JÕHVI ETTEANDMINE KÄSITSI

Vt joonis 7.

- Eemaldage aku.
- Hoidke all jõhvpea musta nuppu ja tõmmake jõhvi pikendamiseks välja.
- Pärast uue trimmerijõhvi paigaldamist seadke trimmer enne sisselülitamist tavatöösandesisse.

### TRIMMERI JÕHVILÕIKURI TERA

Vt joonis 10.

Trimmeril on jõhvi mahalõiketera, mis asub rohusuunajal. Parimate lõikeomaduste saavutamiseks tuleb jõhvi pikendada kuni mahalõiketerani. Pikendage jõhvi siis, kui te kuulate, et mootor hakkab normaalsest kiiremini tööle, või siis kui trimmimisvõime langeb. Sellega saavutate parima tootluse ja hoiate jõhvi piisava pikkusega.

### LÕIKELÄBIMÕÖDU MUUTMINE

Vt joonis 9.

- Pöörake taimevarre kaitse oma töösandesisse, et vältida lillede või ilutaimede juhuslikku mahalõikamist.
- Võtke akupakett välja.
- Lõikamisläbimõõdu muutmiseks kasutage vastavat läbimõõdu reguleerimise liugruppu. Võimalik on reguleerida 2-le läbimõõdule: 30cm; 25cm.
- Märkus: väiksem läbimõõt suurendab tööaega ja lõikamiskiirust, aga suurem läbimõõt aitab töö kiiremini lõpetada.

### ⚠ HOIATUS

Kasutage tööriista parandamisel ainult originaalvaruosi. Muude varuosade kasutamine võib olla ohtlik ning rikkuda seadme.

### ⚠ HOIATUS

Raskete kehavigastuste vältimiseks võtke akupakett trimmeri puhastamise ja hooldamise ajaks alati välja.

### ÜLDINE HOOLDUS

Enne iga kasutuskorda kontrollige, et seadmel ei ole vigastusi ja ei puudu ega ole lõtvunud kruvid, mutrid, poldid, kaitsekatted jne. Pingutage kõik kinnitid ja kaitsekatted ning ärge töötage enne kui kõik puuduvad või vigastatud osad on asendatud.

Vältige plastosade puhastamisel lahustite kasutamist. Enamik plaste on kaubandusvõrgust saadaolevate erinevate lahustite suhtes tundlikud ja võivad nende mõjul kahjustada saada. Mustusest, tolmust, õlist, määrdest jne puhastamiseks kasutage puhast riidelappi.

### ⚠ HOIATUS

Ärge laske plastosadel mitte mingil juhul sattuda kokkupuutesse auto pidurivedeliku, bensiini, bensiinipõhiste toodete, immutusõlidega või muude samalaadsete vedelikega. Kemikaalid võivad plaste rikkuda, nõrgendada või neile hävitavalt mõjuda, mis võib põhjustada raske kehavigastuse.

## Eesti

Kasutaja tohib vahetada või parandada ainult neid osi, mis on varuosade loetelus vastavalt tähistatud. Kõiki muid osi tohib vahetada vaid volitatud hoolduskeskus.

## LAADIJA JA AKUPAKETT

29717/29727 - 40V 73Wh/146Wh Liitiumaku pakett

29417/29447 - 40V Laadija

AKUPAKETI EEMALDAMINE JA ETTEVALMISTAMINE  
UTILISEERIMISEKS

Küsige uusi varuosi ja tarvikuid oma klienditeenidajalt.

## ⚠ HOIATUS

Pärast akupaketi väljavõtmist katke klemmid tugeva teibiga. Ärge püüdke akupaketti ise hävitada või selle osi eemaldada. Liitiumioon- nikkelkaadmiumakud tuleb nõuetekohaselt ümber töödelda või utiliseerida. Ärge kunagi puudutage samaaegselt mõlemat aku klemmi metalleseme või kehaosadega. Hoidke lastele kättesaamatus kohas. Nende hoiatuste eiramine võib põhjustada tulekahju ja/või tõsiseid kehavigastusi.

## POOLI ASENDAMINE

Vt joonis 12.

Kasutage ühekiulist jõhvi, mille läbimõõt on 1.5 mm.

- Eemaldage aku.
- Vajutage pooli külgedel olevad kinnituspupud sisse.
- Eemaldamiseks tõmmake pooli kinnitist.
- Võtke vana pool maha.
- Uue pooli paigaldamisel veenduge, et jõhv on haagitud uue pooli pilusse. Veenduge, et jõhvi ots pilust ligikaudu 15cm välja ulatub.
- Paigaldage uus pool nii, et jõhv ja pilu on jõhvipeal jõhvisilmaga ühel joonel. Juhtige jõhv jõhvisilma sisse.
- Tõmmake jõhvipeast väljaulatuv ots välja nii, et jõhv vabaneb pooli pilust.
- Pange pooli kinniti oma kohale tagasi surudes kõrgendid piludesse seni kui kinniti klõpsab oma kohale.

## JÕHVI ASENDAMINE

Vt joonis 12 - 13.

- Eemaldage aku.
- Võtke pool jõhvipealt maha.

**MÄRKUS:** Võtke välja poolis olev jõhviääk.

- Lõigake valmis jõhvilõik pikkusega umbes 9 jalga. Kasutada tohib ühekiulist jõhvi, mille läbimõõt on 1.5 mm.
- Pange jõhviots kinnitusavasse, mis asub pooli ülemises osas. Kerige jõhv ümber pooli ülaosa päripäeva nagu on näidatud poolil olevate nooltega. Seadke jõhv pooli ülemise ääriku avasse nii, et see jääb ligikaudu 15 cm välja ulatuma. Ärge kerige peale liigselt palju jõhvi. Pärast jõhvi pealekerimist peab pealekeritud jõhvi ja pooli välisserva vahele jääma vähemalt 0.635cm.
- Pange pool ja pooli kaas oma kohale tagasi. Juhinduge pooli asendamise juhistest, mida on kirjeldatud juhendis varem.

## TRIMMERI HOIUSTAMINE

- Enne hoiulepanekut võtke akupakett trimmerilt maha.
- Puhastage trimmer põhjalikult.
- Hoidke trimmerit kohas, mis on lastele juurdepääsmatu.
- Hoidke eemal korrodeerivatest ainetest, nagu aiakemikaalid ja sulatussoolad.
- Hoidke ja laadige akusid jahedas kohas. Toatemperatuurist kõrgemad ja madalamad temperatuurid lühendavad aku eluiga.
- Ärge kunagi hoidke akusid laadimata olekus. Oodake, kuni aku on maha jahtunud ja laadige see kohe.
- Hoidke akut kuivas kohas temperatuuril alla 27 °C.
- Kõik akud kaotavad vähehaaval oma laengu. Mida kõrgem on temperatuur, seda kiiremini laeng kaob. Kui jätate seadme pikemaks ajaks ilma kasutamata seisma, laadige seda iga kuu või paari tagant. See pikendab akude eluiga.

## Eesti

## RIKKEOTSING

PROBLEEM	VÕIMALIK PÕHJUS	LAHENDUS
Jõhvi ei anta automaatetteandega jõhvipealt ette.	Jõhv on enda külge kinni kleepunud.	Määrige jõhvi silikoonõliga.
	Poolil ei ole piisalt jõhvi.	Paigaldage rohkem jõhvi. Vaadake selle kasutusjuhendi sobivat jõhvi vahetamise peatükki.
	Jõhv on kulunud liiga lühikeseks.	Vajutage nupule ja tõmmake jõhvi välja.
	Jõhv on takerdunud pooli.	Eemaldage jõhv poolilt ja kerige uuesti. Vaadake selle kasutusjuhendi sobivat jõhvi vahetamise peatükki.
Rohi keerdub võlli korpuse ja pöördpea nupu ümber.	Kõrge muru lõikamine maapinna lähedalt	Ümberkeerdumise vältimiseks lõigake kõrget rohtu ülevalt allapoole.
Lülitushoova sisselülitamisel mootor ei käivitu.	Aku ei ole oma kohale kinnitunud.	Akupaketi kinnitamiseks veenduge, et lukustid klõpsavad akupaketi mõlemal küljel oma kohale.
	Aku ei ole laetud.	Laadige akupaketti vastavalt trimmeri mudelile antud laadimisjuhistele.
	Võll ei ole täielikult oma kohale paigaldatud.	Veenduge, et varre kõver osa on nõuetekohaselt kinnitunud varre ülaosa külge ja kinnitage varre muhv.



## Lietuviš kai

Ši žoliapjovė sukurta ir pagaminta pagal aukščiausius standartus, siekiant patikimai, saugiai bei lengvai atlikti reikiamą darbą. Atitinkamai prižiūredami šį produktą, jūs ilgus metus mėgausitės kokybišku ir be sunkumų atliekamu darbu.

Zahvaljujemo vam što ste kupili proizvod tvrtke Greenworks tools.

### IS SAUGOKITE ŠI VADOVĄ VĖLESNĖMS KONSULTACIJOMS.

#### ĮVADAS

Šis prietaisas yra netinkamas naudoti asmenims, kurie nesupranta, kaip juo naudotis (įskaitant vaikus), o taip pat pakankamai patirties ir žinių neturintiems asmenims. Šiuo atveju juos privalo prižiūrėti už jų saugumą atsakingas asmuo.

Pasirūpinkite, kad vaikai nežaistų su šiuo prietaisu.

Šiuo prietaisu naudotis labai patogu ir malonu.

Kuriant šį produktą labiausiai buvo atsižvelgta į saugumą, patikimumą ir eksploatacines savybes, siekiant palengvinti jo priežiūrą ir naudojimą.

#### NAUDOJIMO PASKIRTIS

Ši žoliapjovė yra skirta pjauti žolę ir kitus panašius minkštus augalus, apkarpyti žolės kraštus privačių sodų teritorijose, kurių neįmanoma pasiekti nupjauti didesne žoliapjove.

Jo pjovimo plokštuma visada turi būti apytiksliai lygiagreti žemės paviršiui. Jei įrankis nenaudojamas šiuo būdu, žymiai padidėja asmenų sužeidimo ar nuosavybės žalos pavojus dėl skriejančių objektų.

Šio prietaiso negalima naudoti viešuose soduose, parkuose, sporto centruose, šalikėlose. Žemės ūkio ar miškininkystės darbams.

Šios žolės apkarpyimo mašinėlės negalima naudoti pjauti ar kapoti: Gyvatvorių, krūmų ir dekoratyvinių krūmų, Gėlių. Prietaiso niekada nenaudokite su pjovimo įrankiais, kurie sukasi vertikaliai.

#### BENDROS SAUGAUS DARBO INSTRUKCIJOS

#### ⚠ ĮSPĖJIMAS

Perskaitykite visus saugos įspėjimus ir visą instrukciją. Įspėjimų ir instrukcijų nesilaikymas gali sukelti elektros smūgį, gaisrą ir (ar) rimtus sužeidimus.

Saugokite šiuos įspėjimus ir nurodymus, kad galėtumėte vadovautis jais vėliau.

#### ⚠ ĮSPĖJIMAS

Atidžiai perskaitykite visus įspėjimus ir nurodymus. Žemiau išdėstytų instrukcijų nesilaikymas gali sąlygoti tokius nelaimingus atsitikimus, kaip gaisras, elektros smūgis ir/arba sunkus kūno sužalojimas.

Įspėjimuose nurodytas terminas „elektrinis įrankis“ reiškia beveik visą elektrinį įrankį, naudojamą su akumulatoriumi.

- Dėvėkite apsauginius akinius ar akinius su šonine apsauga.
- Niekada neleiskite naudotis šiuo įrankiu vaikams ar asmenims, nesusipažinusiems su šiomis instrukcijomis.
- Niekada nenaudokite šio prietaiso šalia esant kitiems asmenims, gyvūnams, o ypač vaikams.
- Prietaisą naudokite tik dienos metu arba esant geram apšvietimui.
- Prieš naudodami savo prietaisą, arba jei jis gavo smūgį, patikrinkite, kad ant jo nėra susidėvėjimo požymių, arba kad jis nėra sugadintas. Esant tokiam atvejui, imkitės reikalingo remonto.
- Prietaiso niekada nenaudokite, jei jo apsauginės detalės yra pažeistos ar jos visiškai nepritvirtintos.
- Prieš jungdami variklį nestovėkite per arti žoliapjovės, rankas ir kojas laikykite toliau nuo įrankio.
- Atsargiai, nesusižeiskite naudodami prietaisą juostos ilgiu nupjauti. Prailginę pjovimo juosta, prieš jungdami įrankį jį visada nustatykite įprastai darbo padėčiai.
- Niekada netvirtinkite metalinių pjovimo detalių.
- Niekada nenaudokite ne gamintojo arba jo nerekomenduojamų atsarginių detalių ar priedų.
- Akumuliatorių nuimkite nuo prietaiso prieš jį tikrinami, valydami arba dirbdami su prietaisu, bei kai jo nenaudojate.
- Visada patikrinkite, ar ventiliavimo angos nėra užsikūšusios atliekomis.

#### PERSKAITYKITE VISAS INSTRUKCIJAS DARBO APLINKA

- Žiūrėkite, kad jūsų darbo erdvė būtų švari ir gerai apšviesta. Užverstos ir tamsios erdvės prisideda prie nelaimingų atsitikimų.
- Nenaudokite elektrinių prietaisų sprogoje aplinkoje, pavyzdžiui arti lengvai užsidegančių skysčių, dujų ar dulkių. Iš elektrinių prietaisų kylančios kibirkštys gali sukelti ten gaisrą ar sprogią.
- Įsitikinkite, kad 15 metrų atstumu nuo darbo zonos nėra pašalinių asmenų (ypač vaikų ir gyvūnų). Jie galėtų atitraukti jūsų dėmesį ir priversti jus prarasti prietaiso kontrolę.

**ELEKTROS SAUGA**

- Elektrinio įrankio kištukai turi atitikti kištukinį lizdą. Niekada nekeiskite kištuko. Su įžemintais (įžeminimo) elektriniais įrankiais niekada nenaudokite kištukų adapterių. Nepakeisti kištukai ir atitinkantys lizdai sumažina elektros smūgio pavojų.
- Stenkitės nesiliesti prie įžemintų ar įžeminimo paviršių, pvz. vamzdžių, radiatorių, viryklių ir šaldytuvų. Įžeminus savo kūną, padidės elektros smūgio pavojus.
- Saugokite elektrinius įrankius nuo lietaus ar drėgmės. Dėl vandens, patekusio į elektrinį įrankį, padidėja elektros smūgio pavojus.

**ASMENS SAUGA**

- Būkite budrus. Gerai žiūrėkite, ką jūs darote, ir išlaikykite sveiką protą, naudodami savo elektrinį prietaisą. Nenaudokite savo elektrinio prietaiso, jei jūs pavargę, esate alkoholio ar narkotikų poveikyje, arba geriate vaistus. Niekada nepamirškite, kad užtenka akimirka trunkančio neatidumo jums sunkiai susizaloti.
- Dėvėkite tinkamą apsauginę aprangą. Visada saugokite savo akis. Pagal sąlygas taip pat naudokite kaukę prieš dulkes, nelystančią avalynę, šalną arba ausų apsaugos priemonės sunkių kūno sužalojimų rizikai išvengti.
- Venkite bet kokie atsitiktinio įsijungimo. Įsitinkinkite, kad jungiklis yra padėtyje "išjungta", prieš įjungdami savo prietaisą į elektros lizdą ir/ar įdedami bateriją bei paimdami ar pernešdami prietaisą. Nelaimingo atsitikimo rizikai išvengti neperkelkite savo prietaiso, laikydami pirštą ant paleidiklio, ir nejunkite jo į tinklą, jei jungiklis yra padėtyje "įjungta".
- Prieš įjungdami savo prietaisą, nuimkite veržliaraktius. Veržliaraktis, paliktas judančioje prietaiso dalyje, gali tapti sunkių kūno sužalojimų priežastimi.
- Netieskite rankos per toli. Gerai remkitės savo kojomis. Tvirta darbo padėtis leidžia jums geriau kontroliuoti savo prietaisą neumatytu atveju.
- Dėvėkite tinkamus drabužius. Nedėvėkite laisvų drabužių arba juvelyrinių papuošalų. Žiūrėkite, kad jūsų plaukai, jūsų drabužiai ir jūsų rankos būtų atokiau nuo judančių dalių. Laisvi drabužiai, juvelyriniai papuošalai ir ilgi plaukai gali užsikabinti už judančių dalių.
- Klausos apsaugos priemonių naudojimas sumažina įspėjamųjų garsų (ryksmų arba pavojaus signalų) girdėjimo galimybę. Operatorius turi atkreipti ypatingą dėmesį, kas vyksta darbo vietoje.

**ELEKTRINIŲ PRIETAISŲ NAUDOJIMAS IR TECHNINIS APARTNAVIMAS**

- Neforsuokite prietaiso. Naudokite prietaisą, skirtą

darbui, kurį jūs norite atlikti. Jūsų elektrinis prietaisas bus efektyvesnis ir saugesnis, jei jūs naudosite jį jam skirtame režime.

- Nenaudokite elektrinio prietaiso, jei jungiklis neleidžia jo įjungti ir išjungti. Prietaisas, kurio negalima teisingai įjungti ir išjungti, yra pavojingas, ir jį reikia būtinai pataisyti.
- Prieš sureguliuojant įrankį, keičiant atsargines dalis ar sandėliavimą atjunkite laidą nuo maitinimo šaltinio ir (ar) akumulatoriaus. Tokios saugumo priemonės apsaugos nuo atsitiktinio įrankio įsijungimo.
- Laikykitės savo elektrinius prietaisus vaikams neprieinamoje vietoje. Neleiskite žmonėms, nežinančioms šio prietaiso arba nesusipažinusiems su saugaus darbo instrukcijomis, naudoti šio prietaiso. Elektriniai prietaisai yra pavojingi nepatyrusių asmenų rankose.
- Rūpestingai prižiūrėkite savo prietaisus. Patikrinkite judančiųjų dalių centravimą. Patikrinkite, ar kuri nors dalis nėra sugedusi. Patikrinkite surinkimą ir visas kitas dalis, galinčias paveikti prietaiso veikimą. Jei kurios nors dalys yra sugedusios, tai prieš naudojant jūsų įrankį tegul jos bus pataisytos. Daugelis nelaimingų atsitikimų įvyksta dėl blogo techninio prietaisų aptarnavimo.
- Neleiskite atliekoms susikaupti ant žoliapjovės. Žoliapjovę dažnai valykite, kad būtų užtikrinta tinkama ventilacija. Vadovaukitės šioje instrukcijoje pateiktais valymo nurodymais.
- Laikykitės šių saugaus darbo instrukcijų, naudodami savo prietaisą, priedus, antgalius ir t.t., atsižvelkite į savo prietaiso ypatumus, savo darbo erdvę ir atliktiną darbą. Kad išvengtumėte pavojingų situacijų, naudokite savo elektrinį prietaisą tik darbams, kuriems jis yra skirtas.

**ĮRANKIO SU AKUMULIATORIUMI NAUDOJIMAS IR PRIEŽIŪRA**

- Pakartotinai kraukite prietaisą tik naudodami gamintojo nurodytą kroviklį. Vieno tipo akumulatoriumi tinkantis įkroviklis gali kelti gaisro pavojų kitokiam akumulatoriumi.
- Akumulatorinius įrankius naudokite tik su jiems skirtais akumulatoriais. Naudojant kitokius akumulatorius, galima susižeisti ar sukelti gaisrą.
- Kai akumulatorius nenaudojamas, jį laikykite toliau nuo kitų metalinių daiktų, pavyzdžiui, sąvaržėlių, monetų, raktų, vinių, varžtų ar kitų mažų metalinių daiktų, kurie vieną gnybtą gali sujungti su kitu. Sutrumpinus vieną akumulatoriaus gnybtą su kitu, galima nusideginti arba sukelti gaisrą.
- Netinkamomis sąlygomis iš akumulatoriaus gali ištekėti skystis - nelieskite jo. Jei atsitiktinai prisilietėte

## Lietuvi kai

- nuplaukite vandeniu. Jei skysčio pateko į akis, papildomai kreipkitės į gydytoją. Iš akumulatoriaus ištekėjęs skystis gali nudeginti ar sukelti sudirginimus.

### TECHNINIS APTARNAVIMAS

- Reikia, kad taisymus atliktų kvalifikuotas specialistas, naudodamas tik originalias atsargines dalis. Taip jūs galėsite naudoti savo elektrinį prietaisą visai saugiai.

### PRIEŽIŪRA

- Po naudojimo ir prieš sandėliavimą, iš prietaiso išimkite akumuliatorių ir patikrinkite, ar nėra pažeidimų.
- Kai prietaiso nenaudojate, jį laikykite vaikams nepasiekiamoje vietoje.
- Žoliapjovės turi remontuoti tik įgalioti meistrai.
- Naudokite tik gamintojo rekomenduojamas atsargines detales ir priedus.

### ⚠ ĮSPĖJIMAS







išjungus žoliapjovę, pjovimo galvutė dar kelias sekundes sukasi.

- išjungus žoliapjovę, pjovimo galvutė dar kelias sekundes sukasi.
- Vibracijos emisija paties elektrinio įrankio naudojimo metu gali skirtis nuo deklaruotos bendros vertės pagal įrankio naudojimo būdą.
- Pranešta, kad rankinių įrankių vibracija tam tikriems asmenims gali pasunkinti būklę, vadinamą Reino (Raynaud) sindromu. Simptomai gali būti pirštų dilgčiojimas, tirpulis ir pabalimas, paprastai pastebimi šaltyje. Manoma, kad tokie simptomai išsivysto dėl paveldimų veiksnių, šalčio ir drėgmės, dietos, rūkymo ir darbo praktikos. Operatorius gali imtis priemonių, kad galbūt sumažėtų vibracijos poveikis:
  - šaltu oru šiltai apsirenkite, kad nesušaltų jūsų kūnas. Dirbdami įrankiu, užsidėkite pirštines, kad nesušaltų jūsų rankos ir riešai. Užfiksuota, kad šaltas oras yra pagrindinis veiksnys, sukeliantis Reino sindromą;
  - po darbo kiekvieną kartą pasportuokite, kad pagerėtų kraujo apytaka;
  - dažnai darykite darbo pertraukas. Atribokite darbo laiką per dieną.



Jei jums pasireiškia kokie nors šios būklės simptomai, nedelsdami nutraukite darbą ir kreipkitės į gydytoją.

**Lietuvi kai****SIMBOLIAI**

Kai kurie iš žemiau esančių ženklų gali būti ant jūsų prietaiso. Pramokite atpažinti juos ir įsiminkite jų reikšmę. Teisingas šių ženklų interpretavimas leis jums naudoti savo prietaisą saugiau ir tinkamu būdu.

<b>SIMBOLIS</b>	<b>PASKIRTIS / PAAI KINIMAS</b>
	Nurodo atsargumo priemones, kurių reikia imtis jūsų apsaugai.
	Perskaitykite naudojimo vadovą ir laikykitės visų saugaus darbo instrukcijų ir įspėjimų.
	Naudodami šį prietaisą, nešiokite apsauginius akinius ir ausų apsaugos priemones.
	Išmesti objektai gali būti rikošetu išsviesti ir sužaloti žmones arba sužeisti daiktus.
	Laikykite bet kokį lankytoją, ypač vaikus ir gyvulius bent 15 m atstumu nuo savo darbo zonos.
	Saugokitės, kad skraidantys ar staiga išmesti objektai nekludytų pašalinių asmenų. Įsitinkinkite, kad atstumas tarp prietaiso ir pašalinių asmenų yra saugus.
	Nenaudoti lyjant ar drėgnose vietose.

ie signaliniai od iai ir reik mės paai kina rizikos laipsnį, dirbant su minimu produktu.

<b>IMBOLIS</b>	<b>SIGNALAS</b>	<b>REIK MĖ</b>
	<b>PAVOJINGA</b>	Nurodo gresiančią pavojingą situaciją, kuri, jei jos nei vengsite, baigsis mirtimi ar sunkiais su eidimais.
	<b>ĮSPĖJIMAS</b>	Nurodo potencialiai pavojingą situaciją, kuri, jei jos nei vengsite, gali baigtis mirtimi ar sunkiais su eidimais.
	<b>PERSPĖJIMAS</b>	Nurodo potencialiai pavojingą situaciją, kuri, jei jos nei vengsite, gali baigtis nestipriais ar vidutinio sunkumo su eidimais.
	<b>PERSPĖJIMAS</b>	(Be pavojaus signalo simbolio) Nurodo situaciją, kurioje galite sugadinti nuosavus daiktus.

**APTARNAVIMAS**

Techniam aptarnavimui reikalingas ypatingas atidumas ir išmanymas, šias procedūras gali atlikti tik kvalifikuotas technikas. Rekomenduojame jums grąžinti produktą taisyti į artimiausią **ĮGALIOTĄ TECHNINIO APTARNAVIMO CENTRĄ**. Techninio remonto metu naudokite tik identiškas atsargines dalis.

**▲ ĮSPĖJIMAS**

Dirbant su elektra maitinamais prietaisais, į jūsų akis gali patekti pašalinių objektų, išsviestų iš prietaisų, ir tai gali smarkiai pakenkti jūsų regai. Prieš pradėdami darbą su tokiais elektra varomais prietaisais, užsidėkite apsauginius akinius, apsauginius akinius su šoniniu skydu arba visą veidą dengiantį apsauginį skydą. Mes rekomenduojame naudoti akinius arba standartinius akinius su šoniniu skydu, o virš jų užsidėti plataus kampo apsauginę kaukę. Visada naudokite regos apsaugines priemones, kurios pažymėtos kaip atitinkančios EN 166.

## Lietuviš kai

## SPECIFIKACIJOS

Įtampa	40V
Greitis be apkrovos	7500 aps./min
Pjovimo galvutė	Automatinis padavimas
Pjovimo linijos skersmuo	1.60 mm
Pjovimo tako skersmuo	25/30 cm
Masė su akumulatoriumi	4.1 kg

Baterija	29717 / 29727
Įkroviklis	29417 / 29447

## MONTAVIMAS

## IŠPAKAVIMAS

Šį produktą būtina sumontuoti

- Atsargiai išimkite įrankį ir jo priedus iš dėžės. Įsitikinkite, kad pakuotėje yra visos sąrašė pažymėtos dalys.

## ⚠ IŠPĖJIMAS

Nenaudokite šio įrankio, jei nors viena detalė iš pakuotės sąrašo jau yra pritvirtinta prie produkto, kai jį išpakuojate. Šiame sąrašė nurodytos detalės nėra pritvirtintos prie įrankio gamykloje bei jas turi sumontuoti vartotojas. Naudodamiesi netinkamai iš anksto sumontuotu prietaisu galite sunkiai susižeisti.

- Patikrinkite, ar pervežimo metu prietaisas nebuvo sugadintas ar sulaužytas.
- Neišmeskite pakuotės, kol neapžiūrėjote, ar prietaisas veikia patenkinamai.

## PAKUOTĖS SĄ RAŠAS

Juostinė žoliapjovė

Priekinė rankena

Žolės kreiptuvas

Augalų apsauginis įtaisas

baterija

Įkroviklis

Naudojimo vadovas

## ⚠ IŠPĖJIMAS

Jei detalės pažeistos arba jų trūksta, nedirbkite su instrumentu, kol jos nebus pakeistos.

Naudodamiesi įrankiu esant ne visoms ar apgadintoms detalėms, galite sunkiai susižeisti.

## ⚠ IŠPĖJIMAS

Nebandykite prietaiso modifikuoti ar kurti priedų, kurie nėra rekomenduojami naudoti su šiuo produktu. Bet koks toks modifikavimas yra laikomas netinkamu naudojimui ir gali sukelti pavojingą situaciją, dėl kurios galima sunkiai susižaloti.

## ⚠ IŠPĖJIMAS

Prijungdami dalis, visada atjunkite elektros maitinimo laidą nuo uždegimo žvakės. Šio nurodymo nesilaikymas gali priversti prie atsitiktinio prietaiso įsijungimo ir sukelti sunkių sužalojimų.

## APRAŠYMAS

1. Jungiklis orientacinės
2. Galinė rankena
3. Blokavimo perjungiklis
4. Priekinė rankena
5. Viršutinis strypas
6. Ištraukiamo strypo jungiamoji detalė
7. Apatinė veleno
8. Augalų apsauginis įtaisas
9. Žolės kreiptuvas
10. Pjovimo skersmens šliaužiklis
11. Pjovimo linija
12. Kokiam šamyniniam mygtuką
13. Edger rato
14. Apkirpti/Edger mygtuką
15. baterija
16. Įkroviklis

## Lietuviš kai

## ŽOLĖS APSAUGINIO SKYDO PRIJUNGIMAS

Žr. 2 pav.

## ⚠ ĮSPĖJIMAS

Žolės kreiptuvo juostos pjovimo geležtė yra labai aštri. Geležtės nelieskite. Priešingu atveju, galite sunkiai susižeisti.

- Pašalinti baterija.
- ar pakeisti žolės žirklės/edger naudotis kirptuvais galvos.
- Naudojimas vadovas Phillips atsuktuvais, pašalinti iš anksto varžtą (1) nuo kirptuvais galvos.
- Uždėkite apsaugas (2) į kirptuvais galvos.
- Suderinti varžto angos liksite varžto angos kirptuvais galva.
- Įterpti varžtą į kirptuvais galvą, tvirtinimo vietoje apsaugas.

## VEIKIMAS

## ⚠ ĮSPĖJIMAS

Net jei su instrumentu dirbti jau įgudote, dirbdami nepraraskite budrumo. Prisiminkite, kad išsiblaškus užtenka vos akimirkos, kad sunkiai susižeistumėte.

## ⚠ ĮSPĖJIMAS

Dirbdami su elektra maitinamais prietaisais, visada dėvėkite apsauginius akinius arba akinius su šoniniu skydu. Dirbant be tokių apsauginių priemonių į jūsų akis gali patekti išsviestų objektų, ir dėl to galima sunkiai pažeisti akis.

## ⚠ ĮSPĖJIMAS

Niekada su šiuo įrankiu nenaudokite pjovimo geležčių, kultivavimo įtaisų, vielų ar virvių. Nenaudokite priedų, kurių nerekomendavo šio instrumento gamintojas. Naudojant tokius nerekomenduotus priedus galima sunkiai susižeisti.

Visos įkrovimo instrukcijos pateikiamos baterijos paketo ir įkroviklio modelių vartotojo vadovuose.

PASTABA: Įrankį nešant ar gabenant visada būtina išimti baterijų paketą bei rankas laikyti toliau nuo užrakinimo mygtuko, priešingu atveju galima sunkiai susižeisti.

## BATERIJOS PAKETO TVIRTINIMAS

Žr. 3 pav.

- Akumuliatorių įdėkite į įrankį. Akumuliatoriaus iškiluosius spastukus sulygiuokite su prietaiso akumuliatoriaus gnybto grioveliais.
- Prieš pradėdami darbą patikrinkite, ar akumuliatoriaus fiksatorius užsifiksavo vietoje, ar akumuliatorius gerai įdėtas ir saugiai jį pritvirtinkite žoliapjovėje.

## BATERIJOS PAKETO IŠĖMIMAS

Žr. 3 pav.

- Atleiskite kintamo greičio perjungiklį žoliapjovę sustabdyti.
- Nuspauskite ir laikykite akumuliatoriaus fiksatorių, esantį jo apačioje.
- Išimkite žoliapjovės akumuliatorių.

## IŠTRAUKIAMAS STRYPAS

Žr. 4 pav.

- Strypo ilgis nėra reguliuojamas.
- Išlenktą strypą įkiškite į viršutinio strypo movą.
- Jungiamąją detalę priveržkite ją pasukdami pagal laikrodžio rodyklę. Patikrinkite, ar viršutinė ir apatinė strypų dalys yra saugiai pritvirtintos, tik po to įdėkite akumuliatorių.

## ŽOLIAPJOVĖS ĮJUNGIMAS / IŠJUNGIMAS

Žr. 5 pav.

- "Norėdami užvesti žoliapjovę, suimkite už priekinės rankenos viena ranka, o kita ranka tuo pačiu metu laikykite už galinės rankenos bei nuspauskite atrakinimo mygtuką, spausdami kintamo greičio perjungiklį.
- Norėdami žoliapjovę sustabdyti, kintamo greičio perjungiklį atleiskite.

## Lietuviš kai

### DARBAS SU JUOSTINE ŽOLIAPJOVE

Žr. 6 pav.

Dirbdami su žoliapjove, atlikite šiuos veiksmus:

- Žoliapjovę laikykite dešine ranka už galinės rankenos, o kairę ranką ant priekinės rankenos.
- Dirbdami, tvirtai laikykite prietaisą abiem rankomis.
- Žoliapjovę būtina laikyti patogioje padėtyje, galinė rankena turi būti jūsų klubo aukštyje.
- Ilgą žolę pradėkite pjauti nuo viršaus žemyn. Tokiu būdu žolė neapsiveja aplink veleną ir juostos galvutę, nes priešingu atveju galvutė gali būti pažeista dėl perkaitimo.

Jei žolė apsivynioja aplink juostinę galvutę:

- Išimkite iš žoliapjovės baterijos paketą.
- Pašalinkite žolę.

### ⚠ ĮSPĖJIMAS

Įrankį visada laikykite toliau nuo savęs, išlaikydami atstumą tarp žoliapjovės ir savo kūno. Bet koks prisilietimas prie įrankio pjovimo galvutės darbo metu gali sukelti sunkius sužeidimus.

### PJOVIMO PATARIMAI

Žr. 8 pav.

Dirbdami su žoliapjove, atlikite šiuos veiksmus:

- Įrankį laikykite pakeltą link pjaunamos vietos – tai yra geriausias pjovimo vieta.
- Žoliapjovę pjauna geriau, kai ji stumiama iš kairės į dešinę pjaunamu plotu; pjovimo rezultatai yra prastesni, pjaunant iš dešinės į kairę.
- Pjovimą atlikite juostos galiuku; juostinės žoliapjovės galvutės įėga nespauskite prie nenupjautos žolės.
- Dėl vielinės ar kuolų tvoros juosta papildomai nusidėvi arba gali net nutrūkti. Juosta gali greitai nusidėvėti nuo akmeninės ar plytų sienos, šaligatvio krašto ir medžio.
- Venkite medžių ir krūmų. Juosta gali lengvai pažeisti medžio žievę, medines dekoracijas ir tvoros stulpus.

### JUOSTOS PAILGINIMAS

**PASTABA:** Įrankyje yra įrengta automatinio padavimo galvutė. Daužant galvutę, siekiant pailginti juostą, žoliapjovę galite sugadinti bei garantija nebegalios.

- Kai žoliapjovę įjungta, atleiskite perjungiklį.
- Palaukite dvi sekundes ir vėl nuspauskite perjungiklį.
- PASTABA:** Kiekvieną kartą perjungiklį atleidus ir vėl nuspaudus, juosta pailginama maždaug 6,35 mm tol, kol juostos ilgis pasiekia žolės kreiptuvo pjovimo geležtės ilgį.
- Toliau tęskite pjovimą.

### JUOSTOS PAILGINIMAS RANKINIU BŪDU

Žr. 7 pav.

- Išimkite bateriją.
- Nuspauskite ant juostinės galvutės esantį juoda mygtuką, tuo pačiu metu traukdami juostą ranka, ją pailginti.
- Prailginę pjovimo juostą, prieš įjungdami įrankį jį visada nustatykite įprastai darbo padėčiai.

### REGULIUOJAMAS PJOVIMO SKERSMUO

Žr. 9 pav.

- Augalų apsauginį įtaisą sukite į jo darbinę padėtį, kad netyčia nenupjautumėte gėlių ar kitų augalų.
- Išimkite akumuliatorių.
- Stumkite žolės kreiptuve esantį pjovimo skersmens šliaužiklį, norėdami nustatyti pjovimo tako skersmenį. Galimi 2 skersmens variantai: 30 cm, 25cm
- Pastaba: nustačius siauresnį pjovimo tako skersmenį, darbo laikas ir pjovimo greitis išnaudojamas geriausiai, o nustačius platesnį pjovimo tako skersmenį pjovimo darbai bus atliekami greičiau.

### ŽOLĖS PJOVIMO LINIJOS GELEŽTĖ

Žr. 10 pav.

Šioje žoliapjovėje žolės kreiptuve yra įrengta juostinė pjovimo geležtė. Norint pasiekti geriausių rezultatų, juostą traukite tol, kol pjovimo geležtė nupjauna ją reikiamo ilgio. Juostą galite pailginti bet kada, jei tik variklis dirba greičiau nei įprastai, arba kai sumažėja pjovimo našumas. Taip pasiekiamas geriausių pjovimo rezultatų ir juosta išlaikoma pakankamo ilgio, kad ji galėtų būti pailginama.

### ⚠ ĮSPĖJIMAS

Dalių pakeitimo atveju reikia naudoti vien tik originalias atsargines dalis. Bet kokios kitos atsarginės dalies naudojimas gali sukelti pavojų arba sugadinti gaminį.

### ⚠ ĮSPĖJIMAS

Baterijos paketo neišėmus iš įrankio, kai jis valomas ar atliekami priežiūros darbai, galima sunkiai susižeisti.

### BENDRA PRIEŽIŪRA

Prieš kiekvieną naudojimą patikrinkite visą įrankį, ar jis nepažeistas, ar netruksta detalių, ar jos neatsilaisvinę, pvz varžtai, veržlės, sraigtai, užmovos ir t. t. Tvirtai priveržkite visus fiksatorius ir užmovas bei įrankio nenaudokite, kol visos trūkstamos ir pažeistos detalės nebus pakeistos.

## Lietuviš kai

Valydami plastikines detales, nenaudokite tirpiklių. Įvairūs komerciniai tirpikliai lengvai pažeidžia daugelį plastikinių detalių paviršių ir gali jas apgadinti. Valydami purvą, dulkes, tepalus, alyvas ir t. t., naudokite švarias šluostes.

### ⚠ ĮSPĖJIMAS

Neleiskite stabdžių skysčiams, benzinui, naftos produktams, persisunkiantiems tepalams ir kt. susiliesti su plastikinėmis dalimis. Chemikalai gali jas pažeisti, susilpninti arba sunaikinti, taip sukeldami sunkių sužeidimų pavojų.

Klientams gali remontuoti ar keisti tik tas detales, kurios nurodytos atsarginių detalių sąraše. Visos kitos dalys turi būti pakeistos įgaliotame aptarnavimo centre.

### ĮKROVIKLIS IR AKUMULIATORIUS

29717/29727 - 40V 73Wh/146Wh Ličio akumulatorius  
29417/29447 - 40V kroviklis

### BATERIJOS PAKETO IŠĖMIMAS IR PARUOŠIMAS PERDIRBIMUI

Dėl naujaisių atsarginių detalių ir priedų kreipkitės į klientų aptarnavimo skyrių.

### ⚠ ĮSPĖJIMAS

Bateriją išėmę užkljuokite ant baterijos gnybtų tvirtą lipnią juostą. Baterijos paketo nebandykite išardyti, sunaikinti ar išimti jo detales. Ličio-jonų ir nikelio-kadmio baterijas būtina perdirbti ar tinkamai utilizuoti. Taip pat niekada nelieskite abiejų gnybtų metaliniais daiktais ir (ar) kūnu, nes gali kilti trumpas sujungimas. Laikyti toliau nuo vaikų. Šių įspėjimų nesilaikymas gali sukelti gaisrą ir (ar) sunkius sužeidimus.

### RITĖS KEITIMAS

Žr. 12 pav.

Naudokite tik 1.5 mm skersmens vieno troselio pasukamą juostą.

- Išimkite bateriją.
- Įspauskite ritės dangtelio šonuose esančius fiksatorius..
- Ritės laikiklį patraukite į viršų, kad jį galėtumėte ištraukti.
- Išimkite seną ritę.

- Norėdami pritvirtinti naują ritę, patikrinkite, ar juosta užfiksuota naujos ritės griovelyje. Patikrinkite, ar juostos galas yra ištrauktas maždaug 15 cm už griovelio.
- Įdėkite naują ritę taip, kad juosta ir griovelis būtų lygūs su juostinės galvutės ašele. Juosta įkiškite į ašelę.
- Patraukite juostą, kyšančią iš juostinės galvutės taip, kad juosta būtų atleidiama iš ritės griovelio.
- Uždėkite ritės laikiklį, nuspausdami fiksatorius į griovelius bei juos spausdami žemyn tol, kol ritės laikiklis užfiksuojamas vietoje.

### JUOSTOS KEITIMAS

Žr. 12 - 13 pav.

- Išimkite bateriją.
- Ištraukite ritę iš juostinės galvutės.

**PASTABA:** Nuimkite visą ritėje likusią seną juostą.

- Nupjaukite juostos dalį maždaug iki 3 m ilgio. Naudokite 1.5 mm skersmens vieno laido juostą.
- Įkiškite juostą į inkaro formos angelę, esančią viršutinėje ritės dalyje. Susukite juostą ant viršutinės ritės dalies pagal laikrodžio rodyklę, ant ritės pavaizduotų rodyklių kryptimi. Juosta įkiškite į griovelį viršutiniame antbriaunyje, palikdami apie 15 cm juostos už griovelio. Nepripilkite per daug vandens. Susukus juostą, tarp jos ir išorinės ritės briaunos būtina palikti 0.635cm tarpelį.
- Įdėkite ritę ir ritės dangtelį. Žr. ankstesnį šios instrukcijos „Ritės keitimo“ skyrių.

### ŽOLIAPJOVĖS SAUGOJIMAS

- Prieš padėdami įrankį saugoti, išimkite iš žoliapjovės baterijos paketą.
- Nuo įrankio nuvalykite visas pašalines medžiagas.
- Laikykite vaikams neprieinamoje vietoje.
- Laikykite įrankį toliau nuo korozinių medžiagų, pvz. sodo chemikalų ir tirpdančių druskų.
- Kai baterija nenaudojama, laikykite ją atokiau nuo tokių metalinių daiktų kaip savorželės, monetos, raktai, sraigčiai, viny ar bet kokio daikto, galinčio sujungti jos kontaktus. Baterijos kontaktų trumpasis sujungimas gali sukelti nudegimą ar gaisrą.
- Venkite bet kokio kontakto su baterijos skysčiu baterijos skysčio išsiliejimo dėl neteisingo naudojimo atveju. Jei tai įvyksta, praplaukite paveiktą odą švariu vandeniu. Jei jūsų akys yra paveiktos, tai taip pat pasitarkite su gydytoju. Iš baterijos išmestas skystis gali sukelti dirginimą arba nudegimą.
- Akumuliatorių laikykite aplinkoje, kurios temperatūra neviršija 27°C ir toliau nuo drėgmės.
- Išjunkite savo prietaisą iš tinklo arba išimkite bateriją prieš imdamiesi reguliavimo, priedų pakeitimo ar prietaiso reguliavimo. Taip jūs sumažinsite atsitiktinio prietaiso įsijungimo riziką.



## Lietuvi kai

## TRIKČIŲ DIAGNOSTIKA

PROBLEMA	GALIMA PRIEŽASTIS	SPRENDIMAS
Naudojant automatinio padavimo galvutę, juosta nepailginama.	Valas susilydė.	Sutepkite silikoniniu purškalu.
	Valo ant ritės nepakanka.	Išstatykite daugiau valo. Žr. atitinkamą skyrių apie valo keitimą šioje instrukcijoje.
	Valas nusidėvėjo per plonai.	Traukite juostą tuo pačiu metu spausdami mygtuką.
	Valas įsipainiojo į galvutę.	Nuimkite valą nuo ritės ir vėl suvyniokite. Žr. atitinkamą skyrių apie valo keitimą šioje instrukcijoje
Aplink veleno korpusą ir juostinę galvutę apsvynioja žolė.	Ties žeme žolė yra labai stora.	Ilgą žolę pradėkite pjauti nuo viršaus žemyn, kad ji neapsivyniotų.
Nuspaudus perjungiklį variklis neužsiveda.	Baterija nepritvirtinta.	Norėdami pritvirtinti baterijų paketą, patikrinkite, ar fiksatoriai kiekvienoje baterijos pusėje užsifiksavo.
	Baterija neįkrauta.	Baterijos paketą kraukite, vadovaudamiesi prie jūsų įrankiu pridėtomis instrukcijomis.
	Strypas nėra tinkamai pritvirtintas.	Patikrinkite, ar išlenktasis strypas yra iki galo įkištas į viršutinio strypo movą bei strypo movą priveržkite.

## Latviski

Jūsu trimmeris ir izstrādāts un ražots atbilstoši mūsu augstajiem uzticamības, lietošanas viegluma un operatora drošības standartiem. Ja jūs par to pienācīgi rūpēsities, tas jums uzticami un bez traucējumiem kalpos vairākus gadus.

Hvala, ker ste kupili izdelek Greenworks tools.

### SAGLAB JIET ŠO ROKASGR MATU VĒL KAI UZZIŅAI

#### IEVADS

Šī ierīce nav paredzēta lietošanai personām (tostarp bērniem) ar ierobežotu izpratni vai bez atbilstošas pieredzes un kompetences, ja par drošību atbildīgā persona neveic uzraudzību un instruktažu.

Bērniem jābūt pieskatītiem, lai tie nerotaļātos ar ierīci.

Šim produktam ir daudzas funkcijas, kas padara tā lietošanu gan vieglāku, gan patīkamāku.

Drošība, sniegums un uzticamība bija prioritātes šī produkta izstrādē, padarot to viegli apkopjamu un lietojamu.

#### PAREDZĒTAIS PIELIETOJUMS

Šis trimmeris ir paredzēts zāles un līdzīgu mīkstu augu apgriešanai, kā arī zāles malu griešanai privātās dārza zonās, kurās nevar piekļūt ar zāles plaujamo mašīnu.

Griešanas plaknei vienmēr jābūt aptuveni paralēlai zemei. Izmantojot citā veidā, ievērojami pieaug traumu un īpašuma bojājumu iespējas, ko izraisa mestie priekšmeti.

Ierīci nav atļauts lietot publiskos dārzos, parkos, sporta centros vai ceļmalās, kā arī lauksaimniecībā un mežsaimniecībā.

Šis zāles trimmeris nav paredzēts griešanai vai smalcināšanai: Dzīvzogiem un krūmiem, Ziediem. Nekad nelietojiet to ar vertikāli rotējošiem griezošajiem instrumentiem.

#### VISP RĪGI PADOMI PAR DROŠĪBU

#### ▲ BRĪDINĀJUMS

Izlasiet visus drošības brīdinājumus un instrukcijas. Brīdinājumu un instrukciju neievērošana ir bīstama; tā var izraisīt elektrisko triecienu, aizdegšanos un/vai nopietnas traumas.

Brīdinājumu un instrukcijas saglabājiet turpmākai uzziņai.

#### ▲ BRĪDINĀJUMS

Lūdzam vērīgi iepazīties ar visiem brīdinājumiem un instrukcijām. Šeit sniegto norādījumu neievērošana var izraisīt negadījumus, piemēram, aizdegšanos, elektriskās strāvas triecienu un/vai smagas traumas.

Brīdinājumos ietvertais jēdziens "elektroinstrumenti" norāda uz akumulatora (bezvadu) elektroinstrumentu.

Izmantojiet aizsargbrilles.

- Neļaujiet šo iekārtu lietot bērniem vai cilvēkiem, kuri nav izlasījuši šīs instrukcijas.
- Pārtrauciet iekārtas izmantošanu, kamēr tuvumā atrodas cilvēki, sevišķi bērni, vai dzīvnieki.
- Darbiniet ierīci tikai dienas gaismā vai labā maksimālajā apgaismojumā.
- Pirms darbarīka lietošanas, kā arī tad, ja tas ir saņēmis triecienu, pārbaudiet darbarīku, lai būtu droši, ka tam nav parādījušās nolietotāšanās pazīmes vai bojājumi. Ja atklājat nolietojumu vai bojājumu, tad veiciet nepieciešamo remontu.
- Nekad neizmantojiet iekārtu, kuras aizsargi ir bojāti vai nav uzstādīti.
- Rokas un kājas pastāvīgi turiet atstātus no griešanas daļām, sevišķi, kad ieslēdzat motoru.
- Uzmanieties, lai negūtu traumas no ierīcēm, kas uzstādītas trimmera auklas griešanai. Pēc jaunās trimmera auklas noregulēšanas vienmēr atgrieziet iekārtu normālajā darba pozīcijā, pirms to ieslēdzat.
- Nekad neuzstādiē metāla griešanas elementus.
- Nekad neizmantojiet rezerves daļas vai piederumus, kuras nav nodrošinājis vai ieteicis ražotājs.
- Atvienojiet akumulatoru no iekārtas pirms tās pārbaudes, tīrīšanas vai darba ar to, kā arī tad, kad tā netiek izmantota.
- Vienmēr nodrošiniet, lai ventilācijas atveres nebūtu piesārņotas ar netīrumiem.

#### IZLASIET VISAS INSTRUKCIJAS

##### DARBA VIETA

- Raugieties, lai jūsu darba vieta būtu tīra un labi apgaismota. Strādājot nekārtībā un pustumsā, ir lielākas negadījuma briesmas.
- Elektriskos darbarīkus nedrīkst lietot sprādzienbīstamā vidē, kur ir, piemēram, viegli uzliesmojoši šķidrums, gāze vai putekļi. Elektrisko darbarīku radītās dzirksteles tur var izraisīt aizdegšanos vai sprādzienu.
- Neļaujiet nepiederošām personām (it īpaši bērniem un mājdzīvniekiem) tuvoties darba zonai tuvāk par 15m. Viņi var novērst jūsu uzmanību, un jūs varat zaudēt kontroli pār darbarīka darbību.

**ELEKTRODROŠĪBA**

- Elektroinstrumentu barošanas kontaktspraudņiem jāatbilst ligzdām. Spraudni aizliegts jebkādā veidā modificēt. Iezemētiem elektroinstrumentiem aizliegts izmantot spraudņu adapterus. Oriģinālie (nemodificētie) spraudņi un atbilstošās ligzdas mazinās elektriskā trieciena risku.
- Izvairieties pieskarties iezemētām virsmām, piem., caurulēm, radiatoriem, pavarjiem un ledusskapjiem. Pastāv paaugstināts elektrotrieciena risks, ja jūsu ķermenis ir iezemēts.
- Sargiet elektroinstrumentus no lietus vai mitriem apstākļiem. Instrumentā iekļuvus ūdens palielina elektrotrieciena risku.

**LIETOT JA DROŠĪBA**

- Saglabājiet modrību. Domājiet līdzi savam darbam un rīkojieties prātīgi, kad strādājat ar elektrisko darbarīku. Nestrādājiet ar šo darbarīku, ja esat stipri noguris, lietojis alkoholiskus dzērienus, narkotikas vai zāles. Atcerieties, ka pat īss neuzmanības mirklis var izraisīt smagas traumas!
- Lietojiet individuālos aizsardzības līdzekļus. Vienmēr sargiet sevi. Atkarībā no darba apstākļiem valkājiet putekļu masku, apavus ar neslīdīgu pazoļu, ķiveri un dzirdes aizsardzības austiņas, lai novērstu smagu traumu briesmas.
- Nepieļaujiet, ka ierīce pati no sevis iedarbojas. Pirms darbarīka pieslēgšanas elektriskajam tīklam vai akumulatora ielikšanas vai izņemšanas pārliedzinieties, ka darbarīka slēdzis ir iestatīts uz "izslēgts"; tāpat rīkojieties, kad darbarīku satverat vai pārvietojat. Lai novērstu negadījumus, nepārvietojiet darbarīku, turot pirkstu uz slēdža, un nepievienojiet to tīklam, ja slēdzis ir iestatīts uz "ieslēgts".
- Pirms darbarīka iedarbināšanas no tā ir jānoņem uzgriežņu atslēgas, kas izmantotas darbarīka regulēšanai. Ja pie kādas darbarīka kustīgas daļas paliek uzgriežņu atslēga, tad tas var izraisīt smagas traumas.
- Nesniedzieties ar rokām pārāk tālu. Stāviet stingri uz kājām. Strādājot stabilā stāvoklī, savu darbarīku varēsiet valdīt arī tad, ja notiks kas neparedzēts.
- Valkājiet piemērotu apģērbu. Nevalkājiet plandošu apģērbu vai rotaslietas. Nepieļaujiet, ka jūsu mati vai apģērbs nonāk ierīces kustīgo daļu tuvumā, un netuviniet tām rokas. Plandošs apģērbs, rotaslietas un garie mati var iekerties darbarīka kustīgajās daļās.
- Ausu aizsargaprīkojuma izmantošana samazina brīdinājumu (kļedzienu vai trauksmes signālu) sadzirdēšanas spēju. Operatoram ir jāpievērš īpaša uzmanība darba zonā notiekošajam.

**ELEKTRISKO DARBARĪKU LIETOŠANA UN APKOPE**

- Darbarīku nelietojiet ar pārāk lielu spēku. Izvēlieties darbarīku, kurš ir piemērots darbam, kuru gatavojaties veikt. Visražīgāk un visdrošāk darbarīki darbojas tad, ja tos darbina ar paredzēto jaudu.
- Nelietojiet elektrisko darbarīku, kuru iedarbināt un apturēt ar slēdža palīdzību, nav iespējams. Ja darbarīku nav iespējams normāli ieslēgt un izslēgt, tad tas ir bīstams un noteikti jāsalabo.
- Atvienojiet spraudni no barošanas avota un/vai akumulatoru no elektroinstrumenta, pirms veicat jebkādas tā regulēšanas darbus, maināt piederumus vai pirms uzglabāšanas. Šādi profilaktiskie drošības pasākumi mazina elektroinstrumenta nejausās iedarbināšanas risku.
- Darbarīks ir jāglabā tā, lai tam nevarētu piekļūt bērni. Nepieļaujiet, ka ar darbarīku strādā cilvēki, kas to nepazīst vai nav izlasījuši šos norādījumus par drošu darbarīka lietošanu. Ja darbarīks nonāk nepieredzējušu cilvēku rokās, tas var kļūt bīstams.
- Rūpīgi kopiet darbarīkus. Pārbaudiet, vai darbarīka kustīgās daļas ir pareizi novietotas attiecībā cita pret citu. Pārbaudiet, vai kāda detaļa nav salūzusi. Pārbaudiet kopējo montāžu, kā arī visas pārējās daļas, kuras var ietekmēt darbarīka darbību. Ja kāda no daļām ir bojāta, lieciet salabot darbarīku un tikai pēc tam ķerieties pie tā lietošanas. - Slikts darbarīku apjukums dēļ notiek daudz nelaimes gadījumu.
- Neļaujiet uz trimmera uzkrāties gruziem. Bieži tīriet, lai uzturētu pareizu ventilāciju. Ievērojiet šajā rokasgrāmatā ietvertos tīrīšanas norādījumus.
- Ievērojiet šos norādījumus par drošu darbu, kad lietojat darbarīku, piederumus, uzgaļus u.tml., kā arī ņemiet vērā darbarīka, darba vietas un veicamā darba īpatnības. Lai nerastos briesmas, lietojiet šo elektrisko darbarīku tikai tādiem darbiem, kuriem tas ir paredzēts.

**AKUMULATORU INSTRUMENTU LIETOŠANA UN KOPŠANA**

- Uzlādējiet tikai ar ražotāja norādītu lādētāju. Lādētājs, kas paredzēts lietošanai ar viena veida akumulatoru, var būt ugunsbīstams, ja to izmanto ar citu akumulatoru.
- Akumulatoru instrumentus izmantojiet tikai ar tiem speciāli paredzētiem akumulatoriem. Jebkuru citu akumulatoru lietošana rada traumu un aizdegšanās risku.
- Kamēr akumulators netiek lietots, turiet to atstatus no citiem metāla priekšmetiem, piemēram, papīra skavām, monetām, atslēgām, naglām, skrūvēm vai citiem maziem metāla priekšmetiem, kas var radīt

## Latviski

savienojumu starp spaiļēm. Akumulatora spaiļu isslēgums var izraisīt apdegumus vai aizdegšanos.

- Nepareizas rīcības gadījumā no akumulatora var izkļūt šķidrums; izvairieties no saskares ar to. Nejaušas saskares gadījumā skalojiet skarto vietu ar ūdeni. Ja šķidrums nokļūst acīs, nepieciešama arī medicīniskā palīdzība. No akumulatora izkļuvušais šķidrums var izraisīt kairinājumu vai apdegumus.

### APKOPE

- Darbarīka labošana ir jāveic kvalificētam meistaram, izmantojot tikai oriģinālās rezerves daļas. Ja tas tiks ievērots, darbarīks būs droši lietojams.

### APKOPE

- Pēc lietošanas un pirms uzglabāšanas atvienojiet iekārtu no akumulatora un pārbaudiet, vai tai nav bojājumu.
- Kad iekārta netiek lietota, uzglabājiet to bērniem nepieejamā vietā.
- Zāles trimmerus vajadzētu remontēt tikai kvalificētiem speciālistiem.
- Izmantojiet tikai ražotāju ietektās rezerves daļas un piederumus.

### UZMANĪBU

Griešanas galviņa turpina rotēt vēl dažas sekundes pēc izslēgšanas.

- Vibrāciju emisija elektroinstrumenta lietošanas laikā var atšķirties no kopējās deklarētās vērtības atkarībā no instrumenta lietošanas veida.
- Pētījumi liecina, ka rokas instrumentu vibrācijas dažiem cilvēkiem var veicināt tā dēvētā Reynaud's Syndrome (Reino sindroms) attīstību. Šie simptomi var ietvert durstīšanas sajūtu, tirpumu un pirkstu bālumu, kas parasti parādās pēc aukstuma iedarbības. Šo simptomu parādīšanos veicina: iedzimtie faktori, aukstuma un mitruma iedarbība, diēta, smēķēšana un darba apstākļi. Ir pasākumi, kurus operators var veikt, lai potenciāli mazinātu vibrāciju iedarbību:
  - Nodrošiniet ķermeņa siltumu aukstā laikā. Lietojot ierīci, valkājiet cimdus, lai plaukstas un locītavas būtu siltas. Pētījumi liecina, ka auksts laiks ir ļoti nozīmīgs faktors, kas veicina Reynaud's Syndrome (Reino sindromattīstību).
  - Ik pēc laika apturiet darbu un veiciet vingrinājumus, kas uzlabo asins cirkulāciju.
  - Strādājot jābūt biežiem pārtraukumiem. Ierobežojiet ekspozīciju vibrācijām dienā.







Ja jūs izjūtat kādu no šiem simptomiem, nekavējoties

apturiet ierīces lietošanu un sazinieties ar ārstu par šiem simptomiem.



## Latviski

### SIMBOLI

Uz jūsu darbarīka var būt šādi apzīmējumi. Iepazīstieties ar tiem un iegaumējiet to nozīmi. Pareizi izprotot šos apzīmējumus, varēsiet drošāk un pareizāk lietot darbarīku.

SIMBOLS	APZĪMĒJUMS / IZSKAIDROJUMS
	Norāda, ka lietotājam jārikojas piesardzīgi, lai neapdraudētu savu drošību.
	Ir jāizlasa lietošanas rokasgrāmata un jāievēro brīdinājumi, kā arī padomi par drošību (bīstamības novēršanu).
	Lietojot darbarīku, valkājiet aizsargbrilles un dzirdes aizsardzības līdzekļus.
	Izmestie priekšmeti var trāpīt ar rikošetu un izsaukt nopietnu personu traumu vai mantas bojājumu.
	Ar darbu nesaistītiem cilvēkiem, it sevišķi - bērniem, kā arī dzīvniekiem ir jāuzturas vismaz 15 metru attālumā no vietas, kur strādājat.
	Uzmanieties, lai ierīce nesvīestu priekšmetus uz tuvumā esošām personām. Tuvumā esošajām personām jāatrodas drošā attālumā no ierīces.
	Nepakļaujiet lietus iedarbībai un nelietojiet mitrās vietās.

Lai izskaidrotu risku, kas saistīti ar izstrādājumu, līmeni, paredzēti ādi norādījuma vārdi un jēdzieni.

SIMBOLS	SIGNĀLS	NOZĪME
	<b>BĪSTAMĪBA</b>	Norāda draudo o bīstamo situāciju, kas, ja no tās neizvairās, var novest pie nāves vai nopietnas traumas.
	<b>BRĪDINĀJUMS</b>	Norāda potenciālo bīstamo situāciju, kas, ja no tās neizvairās, var novest pie nāves vai nopietnas traumas.
	<b>UZMANĪGI</b>	Norāda potenciālo bīstamo situāciju, kas, ja no tās neizvairās, var novest pie nelielas vai vidējas traumas.
	<b>UZMANĪGI</b>	(Bez dro ības trauksmes simbola), kas norāda, uz situāciju, kas var novest pie īpa uma bojājuma.

### SERVISS

Apkalpošana prasa sevišķu rūpību un zināšanas un tā jāizpilda tikai kvalificētam servisa speciālistam. Servisam mēs ierosinām nodot izstrādājumu atpakaļ savā tuvākajā PILNVAROTĀJ SERVISĀ CENTRĀ remontam. Kad apkalpojat, izmantojiet tikai identiskas rezerves daļas.

### ⚠ BRĪDINĀJUMS

Katra mehāniskās piedziņas rīka darbība var izraisīt ārēju priekšmetu nokļūšanu acīs, kas var novest pie smagiem acu bojājumiem. Pirms uzsākt mehāniskās piedziņas rīka ekspluatāciju, vienmēr nēsājiet aizsargbrilles vai aizsargstiklus ar sānu vairogiem un, ja nepieciešams, pilnu sejas aizsargu. Mēs iesakām Wide Vision Safety Mask izmantošanai virs brillēm vai standarta aizsargstikliem ar sānu vairogiem. Vienmēr izmantojiet acu aizsardzību, kurai ir apzīmējums, ka tā atbilst EN 166.

## Latviski

## SPECIFIKCIJAS

Spriegums	40V
Apgrīzieni bez slodzes	7500 apgr./min
Griešanas galviņa	Automātiskā padeve
Auklas diametrs	1.60 mm
Griešanas ceļa diametrs	25/30 cm
Svars bez akumulatora	4.1 kg
Akumulators	29717 / 29727
Uzlādētājs	29417 / 29447

## MONTĀŽA

## IZPAKOŠANA

Šim produktam nepieciešama montāža

- Uzmanīgi izņemiet produktu un visus tā piederumus no kastes. Pārliecinieties, ka iepakojumā atrodas visi komplektācijas sarakstā uzskaitītie priekšmeti.

## ⚠ BRĪDINĀJUMS

Neizmantojiet šo produktu, ja kādas no iepakojuma sarakstā uzskaitītajām detaļām jau ir uzstādītas, kad izpakojat iekārtu. Šajā sarakstā uzskaitītās daļas nav ražotāja uzstādītas, un to uzstādīšana jāveic klientam. Nepareizi salikta produkta lietošana var izraisīt nopietnas traumas.

- Uzmanīgi pārbaudiet produktu, lai pārliecinātos, ka transportēšanas laikā nav radušies bojājumi.
- Neizmetiet iepakojuma materiālu, līdz esat uzmanīgi pārbaudījis un veiksmīgi lietojis produktu.

## IĒPAKOJUMA SARAKSTS

Auklas trimmeris  
 Priekšējais rokturis  
 Zāles deflektors  
 Augu aizsargs  
 akumulators  
 Lādētājs  
 Lietot ja rOKasgr mata

## ⚠ BRĪDINĀJUMS

Ja kādas daļas ir bojātas vai pazudušas, nestrādājiet ar šo izstrādājumu, līdz daļas tiek nomainītas. Šī produkta lietošana ar bojātām vai trūkstošām daļām var izraisīt nopietnas traumas.

## ⚠ BRĪDINĀJUMS

Nemēģiniet pārveidot šo izstrādājumu vai izveidot piederumus, kas nav ieteikti lietošanai ar šo izstrādājumu. Jebkura tāda pārtaisīšana vai pārveidošana ir nepareiza lietošana un var izraisīt bīstamus apstākļus, kas var novest pie iespējamām nopietnām personīgām traumām.

## ⚠ BRĪDINĀJUMS

Veicot detaļu montāžu, vienmēr iepriekš atvienojiet sveces barošanas vadu. Ja šo norādījumu neievēro, tad ir iespējama nejauša iedarbināšana, kas var izraisīt smagas traumas.

## APRAKSTS

1. Slēdzis sprūda
2. Aizmugurējais rokturis
3. Bloķēšanas slēdzis
4. Priekšējais rokturis
5. Augšējais kāts
6. teleskopiskās ass uzmvaa
7. Apakšējā vārpstas
8. Augu aizsargs
9. Zāles deflektors
10. Griešanas diametra bīdnis
11. Griešanas aukla
12. Grozāmā poga
13. Edger riteņu
14. Trimmeris/Edger poga
15. akumulators
16. Lādētājs

**Z LES DEFLEKTORA PIESTIPRIN ŠANA**

Skatiet 2. att.

**▲ BRĪDINā JUMS**

Zāles deflektora auklas griešanas asmens ir ass. Izvairieties no saskares ar asmeni. Pretējā gadījumā var rasties nopietnas traumas.

- Izņemiet baterijas.
- Mainiet zāles trimmeris/edger piekļūt apgriezēja galvu.
- Izmantošana Phillips galvas skrūvgrieziņi noņemiet apgriezēja galvu sākotnēji skrūves (1).
- Ievietojiet aizsargs (2) uz apgriezēja galvu.
- Saskarot skrūvju caurumu sardzē ar skrūvju caurumu apgriezēja galvā.
- Ievietojiet skrūves apgriezēja galvu, stiprinājuma vietu apsardzes.

**EKSPLUATCIJA****▲ BRĪDINā JUMS**

Nepieļaujiet nevēribu ar šo izstrādājumu, lai nepadarītu sevi pavisu. Atcerieties, ka neuzmanīgas sekundes daļas pietiek, lai nodarītu nopietnu savainojumu.

**▲ BRĪDINā JUMS**

Kad darbojas elektroierīces, vienmēr valkājiet drošas aizsargbrilles vai drošības stiklus ar sānu vairogiem. To nedarot, rezultātā var notikt priekšmetu iemešana acīs, kas izraisa nopietnas traumas.

**▲ BRĪDINā JUMS**

Šim produktam nekad neizmantojiet asmeņus, kulšanas veida ierīces, vadus vai virves. Nelietojiet jebkādas piederumus vai papildierīces, ko šim izstrādājumam nav ieteicis ražotājs. Piederumu vai papildierīču, kas nav ieteiktas, lietošana var izraisīt nopietnas personīgās traumas.

Pilnas lādēšanas instrukcijas skatiet sava akumulatora un lādētāja modeļu lietošanas rokasgrāmatās.

**PIEZĪME:** Lai izvairītos no nopietnām traumām, instrumenta pārvietošanas vai transportēšanas laikā vienmēr izņemiet akumulatoru un neturiet rokas pie fiksācijas pogas.

**LAI UZSTā DĪTU AKUMULATORU**

Skatiet 3. att.

- Ievietojiet akumulatoru trimmerī. Novietojiet izcilņus uz akumulatora pret gropēm trimmera akumulatora ligzdā.
- Pārliecinieties, ka fiksācijas mēlīte akumulatora apakšdaļā ir pareizi fiksēta vietā un akumulators pirms lietošanas ir droši nostiprināts trimmerī.

**LAI NOŅEMTU AKUMULATORU**

Skatiet 3. att.

- Lai apturētu trimmeri, atlaidiet mainīgā ātruma kontroles slēdzi.
- Nospiediet un paturiet akumulatora aizgriezēja pogu akumulatora apakšā.
- Noņemiet akumulatoru no trimmera.

**TELESKOPIŠKā ASS**

Skatiet 4. att.

- Kāta garumu nevar noregulēt.
- Liekto kātu ievietojiet kāta sakabē uz augšējā kāta.
- Pievelciet sakabi, griežot pulksteņrādītāju kustības virzienā. Pirms akumulatora uzstādīšanas pārliecinieties, ka kātu augšējās un apakšējās daļas ir cieši pievilktas.

**TRIMMERA IEDARBINāš ANA/APTURĒŠANA**

Skatiet 5. att.

- Norēdami užvesti žoliapjovē, suimkite už priekinės rankenos viena ranka, o kita ranka tuo pačiu metu laikykite už galinės rankenos bei nuspauškite atrakinimo mygtuką, spausdami kintamo greičio perjungiklį.

## Latviski

- Lai trimmeri apturētu, vienkārti atlaidiet mainīgā ātruma kontroles slēdzi.

### TRIMMERA EKSPLUATĀ CIJA

Skatiet 6. att.

Izmantojot trimmeri, ņemiet vērā šādus ieteikumus:

- Turiet trimmeri ar labo roku aiz aizmugurējā roktura un ar kreiso roku - aiz priekšējā roktura.
- Darba laikā turiet instrumentu stingri abās rokās.
- Trimmeris jātur ērtā pozīcijā ar aizmugurējo rokturi aptuveni gurnu augstumā.
- Grieziet garu zāli, sākot no augšas. Tas neļaus zālei aptīties ap vārpstas korpusu un auklas galvu, kura var sabojāties no pārkaršanas.

Ja zāle satinas ap auklas galviņu:

- izņemiet trimmera akumulatoru.
- izņemiet zāli.

### ▲ BRĪDINĀJUMS

Trimmeri vienmēr turiet atstatu no ķermeņa, saglabājot atstatumu starp ķermeni un trimmeri. Jebkura saskare ar trimmera griešanas galviņu darbības laikā var izraisīt nopietnu traumu.

### GRIEŠANAS IETEIKUMI

Skatiet 8. att.

Izmantojot trimmeri, ņemiet vērā šādus ieteikumus:

- Turiet trimmeri sagāztu pret vietu, kura tiek apgriezta; tas ir labākais apgriešanas laukums.
- Trimmeris labāk griež, to pārvietojot pār griežamo zonu no kreisās uz labo pusi; pārvietojot no labās uz kreiso pusi tas darbojas mazāk efektīvi.
- Izmantojiet griešanai auklas galu; negrūdiet nenoplautā zālē auklas galvu.
- Atsišanās pret stieplu un koka žogiem izraisa auklas ātrāku dilšanu vai pat salūšanu. Atsišanās pret ķieģeļu sienām, apmalēm un kokiem var paātrināt auklas dilšanu.
- Izvairieties no kokiem un krūmiem. Aukla var bojāt koka mizu, koka dekoratīvos elementus, apmales un žoga daļas.

### AUKLAS VIRZĪŠANA

**PIEZĪME:** Trimmeris ir aprīkots ar automātiskās padeves galviņu. Sīteni pa galviņu, mēģinot virzīt auklu, var sabojāt trimmeri, izraisot garantijas anulēšanu.

- Trimmera darbības laikā atlaidiet slēdža mēlīti.
- Pagaidiet divas sekundes un nospiediet slēdža mēlīti.

**PIEZĪME:** Ar katru slēdža mēlītes apturēšanu un

ieredarbināšanu aukla padodas par apmēram 1/4 collu, līdz tā sasniedz zāles deflektora griešanas asmens garumu.

- Atsāciet griešanu.

### MANUĀLA AUKLAS VIRZĪŠANA

Skatiet 7. att.

- Izņemiet akumulatoru.
- Nospiediet melno pogu uz auklas galviņas, vienlaikus velkot auklu, lai to virzītu manuāli.
- Pēc jaunās trimera auklas noregulēšanas vienmēr atgrieziet iekārtu normālajā darba pozīcijā, pirms to ieslēdzat.

### NOREGULĒJAMS GRIEŠANAS DIAMETRS

Skatiet 9. att.

- Augu aizsargu pagrieziet darba pozīcijā, lai nejauci nenogrieztu puķes vai stādus.
- Noņemiet akumulatoru.
- Noregulējiet zāles deflektora "griešanas diametra bīdīni", lai pielāgotu griešanas ceļa diametru. Ir 2 diametra opcijas: 30cm, 25cm.
- Piezīme. Mazāka diametra griešanas ceļš maksimāli palielinās darbības laiku un griešanas ātrumu, bet lielāks griešanas ceļš palīdzēs ātrāk pabeigt griešanas darbu.

### TRIMMERA AUKLAS NOGRIEŠANAS ASMENS UZ AIZSARGA

Skatiet 10. att.

Šis trimmeris ir aprīkots ar auklas griešanas asmeni, kas atrodas uz zāles deflektora. Vislabākā griešanas kvalitāte iegūstama, ja auklu izvelk, līdz to nogriež auklas griešanas asmens. Izbīdīet auklu, kad dzirdat dzinēju darbojamies ātrāk kā parasti vai samazinās griešanas efektivitāte. Tā tiks saglabāts labākais sniegums un aukla būs pietiekami gara, lai to pareizi izbīdītu.

### ▲ BRĪDINĀJUMS

Ja nepieciešama detaļu nomaiņa, tad šim nolūkam drīkst izmantot tikai oriģinālās detaļas. Citu rezerves daļu izmantošanas gadījumā var rasties briesmas un ir iespējami darbarīka bojājumi.

### ▲ BRĪDINĀJUMS

Lai izvairītos no nopietnām traumām, obligāti atvienojiet akumulatoru no instrumenta, kad veicat tīrīšanas vai apkopes darbus.



## Latviski

### VISPĀRĒJĀ APKOPE

Pirms katras lietošanas pārbaudiet visu produktu, vai tam nav bojātu, trūkstošu vai vajīgu daļu, piemēram, skrūvju, uzgriežņu, bultskrūvju un vāciņu. Stingri pievelciet visus stiprinātājus un vāciņus un neizmantojiet šo produktu, līdz nomainītas visas trūkstošās vai bojātās daļas. Lai saņemtu palīdzību.

Trot plastmasas daļas, izvairieties no šķīdinātāju lietošanas. Vairums plastmasu pārdošanā pieejamo šķīdinātāju iedarbībā var sabojāties. Izmantojiet tīru drānu, lai notīrītu, piemēram, netīrumus, putekļus, eļļu un smērvielas.

### ⚠ BRĪDINĀJUMS

Nekādā gadījumā neļaujiet nonākt saskarē ar plastmasas elementiem, piemēram, bremžu šķidrumam, benzīnam, naftas produktiem un eļļām ar paaugstinātu mitrināšanas spēju. Ķīmiskās vielas var bojāt, vājināt vai iznīcināt plastmasas, kas var izraisīt nopietnas traumas.

Klients var remontēt vai mainīt tikai daļu sarakstā norādītās daļas. Visas citas daļas jāmaina pilnvarotā apkopes centrā.

### LĀDĒTĀJS UN AKUMULATORŠ

29717/29727 - 40V 73Wh/146Wh Litija akumulators

29417/29447- 40V Lādētājs

### AKUMULATORA NOŅĒMŠANA UN SAGATAVOŠANA PĀRSTRĀDEI

Par jaunākajām rezerves daļām un piederumiem sazinieties ar klientu apkalpošanas dienestu.

### ⚠ BRĪDINĀJUMS

Kad noņemat akumulatoru, nosedziet akumulatora spaiļus ar izturīgu līmlenti. Nemēģiniet likvidēt vai izjaukt akumulatoru vai atvienot tā daļas. Litija jonu un niķeļakadmija akumulatori jāatliek pareizi. Turklāt nekādā gadījumā nepieskarieties abām spaiļiem ar metāla priekšmetiem un/vai korpusa daļām, jo var rasties īsslēgums. Uzglabājiet to bērniem nepieejamā vietā. Šo brīdinājumu neievērošana var izraisīt aizdegšanos un/vai nopietnas traumas.

### SPOLĒS NOMAĪŅA

Skatiet 12. att.

Izmantojiet tikai savīto 1.5mm diametra vienas šķiedras griešanas auklu.

- Izņemiet akumulatoru.
- Iespiediet izciļņus spoles vāka pusē.
- Lai noņemtu, pavelciet spoles saturētāju uz augšu.
- Noņemiet veco spoli.
- Lai uzstādītu jaunu spoli, pārliecinieties, vai aukla atrodas jaunās spoles spraugā. Pārliecinieties, vai auklas gals ir izstiepts apmēram 6 collas aiz spraugas.
- Jauno spoli uzstādiet tā, lai aukla un sprauga būtu salāgota ar auklas galviņas acīni. Iebīdīet auklu acīnā.
- Velciet auklu no auklas galviņas tā, lai tā nāktu no spoles spraugas.
- Uzlieciet spoles saturētāju, izciļņus iespējot spraugās un spiežot uz leju, līdz spoles saturētājs ar klikšķi nonāk vietā.

### AKULAS NOMAĪŅA

Skatiet 12 - 13. att.

- Izņemiet akumulatoru.
- Noņemiet spoli no auklas galviņas.

**PIEZĪME:** Noņemiet veco auklu, kas palikusi uz spoles.

- Nogrīziet apmēram 9 pēdas garu auklas gabalu. Izmantojiet tikai 0,065 collu diametra vienas šķiedras auklu.
- Ievietojiet auklu spoles augšējās daļas enkurveida atverē. Tīniet auklu ar spoles augšējo daļu pulkstenrādītāju kustības virzienā, kā parādīts ar bultiņām uz spoles. Ielieciet auklu augšējā spoles atloka spraugā, atstājot aiz spraugas apmēram 6 collas. Neuzpildiet par daudz. Pēc auklas satīšanas vajadzētu palikt apmēram 1/4 collu lielam atstatumam starp uztīto auklu un spoles ārējo malu.
- Uzlieciet spoli un spoles vāku. Informāciju par spoles nomaīņu skatiet iepriekš šajā rokasgrāmatā..

### TRIMMERA UZGLABĀŠANA

- Pirms uzglabāšanas izņemiet trimmera akumulatoru.
- Notīriet no trimmera visus svešķermeņus.
- Glabājiet to bērniem nepieejamā vietā.
- Glabājiet atstatos no korodējošām vielām, piemēram, dārza ķīmikālijām un ledus kausēšanas sāls.
- Darbarīks jāglabā un jāuzlādē vēsā vietā. Akumulators kalpo ilgāk, ja tiek glabāts temperatūrā, kura nav zemāka vai augstāka par normālo vides temperatūru.

## Latviski

- Nekad neatstājiet akumulatoru neuzlādētu. Pēc lietošanas ļaujiet akumulatoram atdzist un tad to nekavējoties no jauna uzlādējiet.
- Glabājiet akumulatoru vietās, kur temperatūra ir zem 27°C un nav mitruma.
- Akumulatoriem laika gaitā samazinās lādiņietilpība. Jo augstāka temperatūra, jo ātrāk akumulators zaudē lādiņietilpību. Ja ilgāku laiku nelietojat krūmgriezi, tad tomēr reizi mēnesī vai divos mēnešos uzlādējiet akumulatoru. Tādā gadījumā akumulators kalpos ilgāk.

## PROBLĒMU NOVĒRŠANA

PROBLĒMA	IESPĒJAMĀIS CĒLONIS	RISINĀJUMS
Izmantojot automātiskās padeves galviņu, aukla nevirzīsies uz priekšu.	Aukla ir sasējusies.	Ielļojiet ar silikona aerosolu.
	Uz spoles nepietiek stiegras.	Ievietojiet vairāk stiegras. Skatiet nodaļā Papildus stiegras nomaiņšana šajā rokasgrāmatā.
	Aukla ir nodilusi par īsu.	Velciet auklu, vienlaikus spiežot pogu.
	Aukla ir samudžinājusies uz spoles.	Noņemiet stiegru no spoles un pārtiniet. Skatiet nodaļā Papildus stiegras nomaiņšana šajā rokasgrāmatā.
Zāle aptinas ap ass korpusu un auklas galvu.	Garas zāles nopļaušana zemes līmenī.	Grieziet garu zāli virzienā no augšas uz leju, lai novērstu satīšanos.
Motoru neizdodas iedarbināt, nospiežot slēdža mēlīti.	Akumulators nav drošs.	Lai nostiprinātu akumulatoru, pārliecinieties, vai fiksatori abās akumulators pusēs fiksējas vietā.
	Akumulators nav uzlādēts.	Uzlādējiet akumulatoru atbilstoši modelim pievienotajiem norādījumiem.
	Kāts nav pilnībā pievienots.	Pārliecinieties, ka liektais kāts ir pilnībā ievietots kāta sakabē uz augšējā kāta un nostipriniet kāta sakabi.

## Slovenčina

Tento drôtový strihač bol skonštruovaný a vyrobený podľa vysokého štandardu pre spoľahlivosť, jednoduchú obsluhu a bezpečnosť operátora. Pri dodržaní priručanej starostlivosti vám zaisťujú stabilnú a bezproblémovú prevádzku.

Ďakujeme vám, že ste si zakúpili výrobok spoločnosti Greenworks tools.

### UCHOVAJTE SI TENTO NÁVOD PRE PRÍPADNÚ BUDÚCU POTREBU.

#### ÚVOD

Tohto zariadenia nie je určené pre použitie osobami (vrátane detí) so zníženým intelektom alebo nedostatočným skúsenosťami a znalosťami, pokiaľ nepracujú pod dozorom alebo neabsolvovali poučenie o používaní zariadenia osobou zodpovednou za ich bezpečnosť.

Deti musia byť pod dozorom, aby sa nemohli so zariadením hrať.

Tento produkt má množstvo funkcií, ktoré zjednodušia a uľahčia jeho obsluhu.

Na dosiahnutie jednoduchej obsluhy a prevádzky boli pri navrhovaní tohto produktu najvyššou prioritou bezpečnosť, výkon a spoľahlivosť.

#### PLÁNOVANÉ POUŽITIE

Tento strihač je určený na kosenie trávy a podobne mäkkej vegetácie a na orezávanie okrajov trávnikov na súkromných záhradných plochách, ktoré nie sú dostupné pomocou kosačky na trávu.

Jeho rezná rovina by mala byť vždy približne rovnobežná so zemou. Pokiaľ sa nepoužíva týmto spôsobom, výrazne sa zvyšuje riziko poranenia osôb a škôd na majetku následkom odletujúcich predmetov.

Zariadenie nie je určené na použitie vo verejných záhradách, parkoch, športových centrách alebo na okrajoch ciest, ani v poľnohospodárstve a lesníctve.

Tieto nožnice na trávu je možné použiť na strihanie alebo sekanie: živých plotov, krovia a krovínových porastov, kvetov. Nemala by sa nikdy používať so strihacím zariadením rotujúcim zvisle.

### VŠEOBECNÉ BEZPEČNOSTNÉ PREDPISY

#### VAROVANIE

Prečítajte si všetky bezpečnostné výstrahy a pokyny. Pri nedodržaní týchto výstrah a pokynov môže dôjsť k úrazu elektrickým prúdom, požiaru a/alebo závažnému poraneniu.

o dložte všetky upozornenia a pokyny použité v budúcnosti.

#### VAROVANIE

Prečítajte si všetky bezpečnostné upozornenia a pokyny. Nedodržanie týchto upozornení a pokynov môže spôsobiť úraz elektrickým prúdom, požiar alebo vážne poranenia.

Pojem „mechanický nástroj“ vo výstrahách sa vzťahuje na akumulátorový (bezkáblový) mechanický nástroj.

- Používajte ochranné okuliare.
- Nástroj nikdy nedovoľte používať deťom alebo osobám neoboznámeným s návodom na použitie.
- Keď sa v blízkosti nachádzajú iné osoby, najmä deti alebo domáce zvieratá, zastavte nástroj.
- Zariadenie prevádzkujte len počas denného svetla alebo pri dobrom umelom osvetlení.
- Pred začatím používania stroja a po akomkoľvek náraze skontrolujte znaky opotrebovania alebo poškodenia a v prípade potreby ich opravte.
- Nikdy nepracujte s nástrojom, ktorý má poškodené kryty alebo keď kryty nie sú nasadené.
- Neustále, najmä pri zapínaní motora, držte ruky a nohy mimo dosahu rezných prostriedkov.
- Chráňte sa pred poranením od ľubovoľného zariadenia namontovaného na orezávanie dlžky drôteného vlákna. Po predžení nového rezného drôtu vždy vráťte zariadenie pred zapnutím do štandardnej prevádzkovej polohy.
- Nikdy nenasadzujte kovové rezné prvky.
- Nikdy nepoužívajte náhradné diely alebo príslušenstvo, ktoré nedodal alebo neodporučil výrobca.
- Pred kontrolou, čistením alebo servisom nástroja alebo keď sa nástroj nepoužíva, odpojte akumulátor od nástroja.
- Vždy skontrolujte, či vetracie otvory nie sú upchaté úlomkami.

### PREČÍTAJTE SI VŠETKY POKYNY

**PRACOVNÝ PRIESTOR**

- Zabezpečte, aby pracovný priestor bol čistý a dostatočne osvetlený. Neupratané a neosvetlené priestory zvyšujú riziko nehôd.
- Nepoužívajte elektrické náradie vo výbušnej atmosfére, napríklad v prítomnosti horľavých kvapalín, plynov alebo prachu. Pri práci s elektrickým náradím sa tvoria iskry, ktoré môžu spôsobiť vznietenie prachu alebo výparov.
- Všetky okolostojace osoby (najmä deti a domáce zvieratá) musia stáť minimálne 15 m od pracoviska. Akékoľvek rozptyľovanie môže spôsobiť stratu kontroly nad náradím.

**ELEKTRICKÁ BEZPEČNOSŤ**

- Zástrčky mechanického nástroja musia zodpovedať zásuvke. Zástrčku nikdy žiadnym spôsobom neupravujte. S uzemnenými mechanickými nástrojmi nepoužívajte rozdvojné zásuvky. Použitím neupravených zástrčiek a zodpovedajúcich zásuviek sa znižuje riziko úrazu elektrickým prúdom.
- Vyhýbajte sa telesnému kontaktu s uzemnenými povrchmi, napríklad rúrami, radiátormi, sporákmi a chladničkami. Ak je vaše telo uzemnené, hrozí vysoké riziko úrazu elektrickým prúdom.
- Mechanické nástroje nevystavujte dažďu ani mokrému prostrediu. Voda, ktorá vnikne do mechanického nástroja, zvyšuje riziko úrazu elektrickým prúdom.

**OSOBNÁ BEZPEČNOSŤ**

- Buďte vždy ostražití a venujte pozornosť tomu, čo robíte; pri obsluhu elektrického náradia sa riadte zdravým rozumom. Nepoužívajte elektrické náradie, keď ste unavení alebo pod vplyvom drog, alkoholu alebo liekov, ktoré znižujú pozornosť. Aj krátka nepozornosť pri práci s elektrickým náradím môže spôsobiť vážne zranenie.
- Používajte osobné ochranné prostriedky. Vždy používajte ochranu očí. Ochranné prostriedky, napríklad maska proti prachu, protišmyková obuv, tvrdá pokrývka hlavy alebo chrániče sluchu používané pre príslušné podmienky znižujú riziko úrazov.
- Zabráňte náhodnému spusteniu. Pred pripojením k zdroju elektrickej energie alebo k akumulátoru, zdvihnutím alebo prenesením náradia skontrolujte, či je vypínač vo vypnutej polohe. Prenášanie elektrického náradia s prstom na vypínači alebo zapojenie elektrického náradia do siete, keď je vypínač zapnutý, zvyšuje riziko úrazu.
- Pred zapnutím náradia odstráňte všetky nastavovacie kľúče. Kľúč, nachádzajúci sa v otáčajúcej sa časti náradia, môže spôsobiť zranenie.

- Zaujmite pevný postoj a ruky nenaťahujte príliš ďaleko alebo vysoko. Zaujmite pevný postoj v nohách a pracujte v stabilnej polohe. To vám zabezpečí lepšiu kontrolu nad elektrickým náradím v nepredvídaných situáciách.
- Noste vhodný pracovný odev. Nenoste voľný odev ani šperky. Nepribližujte sa vlasmi, odevom alebo rukavicami k pohybujúcim sa častiam. Voľný odev, šperky alebo dlhé vlasy sa môžu v pohybujúcich sa častiach zachytiť.
- Použitie ochrany sluchu znižuje schopnosť počuť výstrahy (výkriky alebo alarmy). Operátor musí venovať zvýšenú pozornosť tomu, čo sa deje na mieste práce.

**POUŽÍVANIE A STAROSTLIVOSŤ O NÁRADIE**

- Na náradie netlačte. Používajte vždy náradie vhodné na daný účel. Používanie vhodného náradia vám prácu uľahčí a urobí ju bezpečnejšou a rýchlejšou.
- Náradie nepoužívajte, ak nie je možné ho spínačom zapnúť alebo vypnúť. Náradie, ktoré sa nedá správne ovládať, je nebezpečné a je nutné ho nechať opraviť.
- Pred vykonaním akýchkoľvek úprav, výmene príslušenstva alebo odložením mechanického nástroja odpojte zástrčku zo sieťovej zásuvky a/alebo jednotky akumulátora. Takéto preventívne opatrenie znižuje riziko neúmyselného spustenia mechanického nástroja.
- Keď náradie nepoužívate, uchovávajte ho mimo dosahu detí a nedovoľte ho používať osobám, ktoré s náradím alebo s týmto návodom nie sú oboznámené. Elektrické náradie v rukách osôb, ktoré s ním nemajú skúsenosti, je nebezpečné.
- Na elektrickom náradí vykonávajte riadnu údržbu. Skontrolujte, či sú pohyblivé časti náradia vyrovnané, či žiadna jeho časť nie je zlomená; skontrolujte aj funkčnosť všetkých častí, ktoré môžu ovplyvniť prevádzku náradia. Akýkoľvek poškodený dielce náradia je potrebné nechať opraviť. Mnoho nehôd je zapríčinených zlou údržbou elektrického náradia.
- Dbajte na to, aby sa na strihači nehromadili úlomky. Často ho čistite, aby bola možná dobrá ventilácia. Dodržiavajte pokyny na čistenie v tomto návode.
- Používajte náradie, jeho príslušenstvo, nože atď. v súlade s týmito pokynmi so zohľadnením pracovných podmienok a práce, ktorá sa má vykonávať. Používanie náradia na iné činnosti, než na aké je určené, môže zapríčiniť vznik nebezpečnej situácie.

**POUŽÍVANIE AKUMULÁTOROVÉHO NÁSTROJA A STAROSTLIVOSŤ OŇ**

## Slovenčina

- Nabíjajte len s použitím nabíjačky špecifikovanej výrobcom. Nabíjačka, ktorá je vhodná pre jeden typ jednotky akumulátora, môže pri použití s inou jednotkou akumulátora spôsobiť riziko požiaru.
- Akumulátorové nástroje používajte len so špecificky určenými jednotkami akumulátorov. Pri použití iných jednotiek akumulátora vzniká riziko poranenia a požiaru.
- Keď sa jednotka akumulátora nepoužíva, nedávajte ju do blízkosti iných kovových objektov, ako sú papierové sponky, mince, kľúče, klince, skrutky či iné malé kovové predmety, ktoré by mohli skratovať svorky. Pri skratovaní svoriek akumulátora môže dôjsť k popáleninám alebo požiaru.
- Za nevhodných podmienok, keď by z batérie vytekala kvapalina, predchádzajte kontaktu s ňou. Pri náhodnom kontakte opláchnite vodou. Ak tekutina zasiahne oči, dodatočne vyhľadajte lekársku pomoc. Tekutina vytečená z akumulátora môže spôsobiť podráždenie alebo popáleniny.

### OPRAVY

- Opravu elektrického náradia zverte kvalifikovanému technikovi; pri oprave sa musia používať len originálne náhradné dielce. Tým sa zaručí bezpečnosť práce s náradím.

### ÚDRŽBA

- Po použití a pred skladovaním odpojte nástroj od akumulátora a skontrolujte prípadné poškodenie.
- Nástroj nepoužívate, odložte ho mimo dosahu detí.
- Strihače trávy môže opravovať len autorizovaný servis.
- Používajte len výrobcom odporúčané náhradné diely a príslušenstvo.

### UPOZORNENIE

Rezacia hlava sa po vypnutí ešte niekoľko sekúnd otáča.

- "Emisie vibrácií počas skutočného použitia elektrického
- nástroja sa môžu líšiť od celkových uvádzaných hodnôt v závislosti na spôsoboch, ktorými sa nástroj používa."
- Bolo zistené, že vibrácie z ručných nástrojov môžu prispieť u určitých ľudí k stavu nazývanému Raynaudov syndróm. Symptómy sa môžu prejavovať ťpnutím, zníženou citlivosťou a obelením prstov, čo je obvyčajne zjavné pri vystavení sa chladu. Dedičné faktory, vystavovanie sa chladu a vlhkosti, diéta,

fajčenie a pracovné zvyky môžu značne prispieť k vzniku týchto symptómov. Existujú opatrenia, ktoré môže operátor vykonať na možné zníženie účinkov vibrácií:







- Udržiavať svoje telo počas chladného počasia v teple. Keď prevádzkujete jednotku, noste rukavice, aby sa ruky a zápästia udržiavali v teple. Bolo zistené, že chladné počasia je hlavným faktorom, ktorý prispieva k Raynaudovmu syndrómu.
- Po každom určitom časovom úseku prevádzky cvičte, aby ste zlepšili krvný obeh.
- Počas práce si doprajte časté prestávky. Obmedzte dobu vystavovania sa cez deň.

Ak zistíte ktorýkoľvek zo symptómov tohto stavu, okamžite prerušte používanie zariadenia, navštívte svojho lekára a povedzte mu o symptómoch.



## Slovenčina

## ZNAČKYZ

Na výrobku môžu byť vyznačené niektoré z uvedených symbolov. Preštudujte si ich a naučte sa ich význam. Správny výklad týchto symbolov vám umožní používať výrobok lepšie a bezpečnejšie.

ZNAČKA	OPIS/VYSVETLENIE
	Opatrenia, ktoré sa týkajú vašej bezpečnosti.
	Prečítajte si pozorne návod na použitie a dodržiavajte všetky upozornenia a bezpečnostné pokyny.
	Pri práci s výrobkom používajte ochranné okuliare a chrániče sluchu.
	Odrazené a vyvrhnuté úlomky môžu spôsobiť zranenie, alebo škodu na majetku.
	Okolostojace osoby, najmä deti a zvieratá, musia byť vo vzdialenosti aspoň 15 m od pracovnej zóny.
	Dávajte pozor na odhadzované alebo odletujúce objekty na okolostojacich. Okolostojacich udržiavajte v bezpečnej vzdialenosti od zariadenia.
	Nevystavujte dažďu ani nepoužívajte vo vlhkom prostredí.

Nasledujúce značky a v znamy vysvetľujú úroveň rizika spojenú s výrobkom.

ZNAČKA	ZNAMENIE	VÝZNAM
	<b>NEBEZPEČENSTVO</b>	Označuje bezprostredne nebezpečnú situáciu, ktorá môže vyústiť v smrť, alebo vážne zranenie.
	<b>VAROVANIE</b>	Označuje potenciálne nebezpečnú situáciu, ktorá môže vyústiť v smrť, alebo vážne zranenie.
	<b>VÝSTRAHA</b>	Označuje potenciálne nebezpečnú situáciu, ktorá môže vyústiť v ľahké, alebo stredne ťažké zranenie.
	<b>VÝSTRAHA</b>	(bez výstražnej značky s výkričníkom) Označuje situáciu, ktorá môže zapríčiniť škodu na majetku.

## ÚDRŽBA

Údržba vyžaduje extrémnu pozornosť a poznatky a zručnosti, ktoré by mala byť vykonávaná len kvalifikovaným servisným technikom. Preto vám odporúčame v prípade potreby sa obrátiť na najbližšie autorizované stredisko. Pri údržbe používajte len identické náhradné súčiastky.

 **VAROVANIE**

Práca s akýmkoľvek elektrickým náradím môže spôsobiť zranenie očí zasiahnutím odletujúcich úlomkov. Pred začatím práce si nasadte ochranné okuliare, ochranné okuliare s bočnými krytmi, alebo ochrannú masku na tvár. Odporúčame ochrannú masku so širokým priezorom spolu s ochrannými okuliarmi s bočnými krytmi, alebo štandardnými ochrannými okuliarmi. Vždy používajte ochranu očí splňujúcu smernicu EN166.

## Slovenčina

## ŠPECIFIKÁCIE

Napätie	40V
Rýchlosť bez záťaže	7500 ot./m
Rezacia hlava	Automatický posuv
Priemer rezného drôtu	1.60 mm
Priemer reznej trasy	25/30cm
h motnosť s jednotkou akumulátora	4.1 kg
Akumulátor	29717 / 29727
Nabíjačka	29417 / 29447

## ⚠ VAROVANIE

Nepoužívajte toto zariadenie, ak nejaká časť zo zoznamu zásielky je už namontovaná na zariadenie, keď ho vybalíte. Časti v tomto zozname nie sú namontované na zariadenie výrobcom a vyžadujú si montáž zákazníkom. Použitie zariadenia, ktoré bolo nesprávne zmontované, môže zapríčiniť vážne osobné zranenie.

- Zariadenie pozorne skontrolujte, aby ste sa ubezpečili, či sa počas dodania nič nezlomilo alebo nepoškodilo.
- o balový materiál nezlikvidujte, kým ste pozorne neskontrolovali a dostatočne nevyskúšali zariadenie.

## ZOZNAM ZÁSIELKY

Drôtový orezávač  
Predné držadlo  
o dchylovač trávy  
Chránič na rastliny  
batéria  
Nabíjačka  
Návod na použitie

## ⚠ VAROVANIE

Ak niektorá súčasť chýba, alebo je poškodená, nepracujte sprístrojom pokiaľ nie je takýto diel nahradený. Pri používaní produktu s poškodenými alebo chýbajúcimi dielmi by mohlo dôjsť k vážnemu osobnému poraneniu.

## ⚠ VAROVANIE

Nepokúšajte sa modifikovať produkt, alebo vytvoriť príslušenstvo, ktoré nie je odporučené pre použitie s týmto produktom. Ignorovanie tohto upozornenia môže viesť k nebezpečným podmienkam a následným vážnym zraneniam.

## ⚠ VAROVANIE

Aby ste zabránili náhodnému naštartovaniu, ktoré by mohlo spôsobiť vážne zranenia, pri montáži súčiastok vždy odpojte kábel zapalovacej sviečky motora.

## OPIS

1. Prepnite spúšťač
2. Zadné držadlo
3. Spínač s poistkou
4. Predné držadlo
5. h orný hriadeľ
6. spojka teleskopického hriadeľa
7. Dolné hriadeľ
8. Chránič na rastliny
9. o dchylovač trávy
10. Posuvný ovládač priemeru strihania
11. Čiara rezania
12. Otočnej tlačidlo
13. Edger kolesa
14. Orezávačka trávy/Edger tlačidlo
15. batéria
16. Nabíjačka

**PRIPOJENIE TRÁVOVÉHO DEFLEKTORA**

Pozrite obrázok 2.

**VAROVANIE**

Vláknové orezávacie ostrie na odchylovači trávy je ostré. Nedotýkajte sa ostria. V opačnom prípade môže dôjsť k vážnemu poraneniu osôb.

- Vyberte batériovú jednotku.
- Invertovať tráva zastrihávač/LEMOVAČKY prístup zastrihávač hlavy.
- Použitie hlavu Phillips skrutkovač, odstrániť predinštalované skrutku (1) od zastrihávač hlavy.
- Umiestnenie stráž (2) na zastrihávač hlavy.
- Zarovnať skrutku otvor na stráž s skrutku diery na zastrihávač hlavy.
- Vložiť skrutku do hlavice zastrihávač, zapínanie stráž na mieste.

**PREVÁDZKA****VAROVANIE**

Nedovoľte, aby rutina oslabilu vašu opatrnosť. Zapamätajte si, že aj v ľahostajnosti aj zlomok sekundy môže viesť k vážnym zraneniam.

**VAROVANIE**

S elektrickým náradím vždy pracujte s ochrannými okuliarmi, alebo okuliarmi s bočnými štítmí. Bez nich sa vystavujete riziku zranenia očí odletujúcimi úlomkami.

**VAROVANIE**

Na tomto zariadení nikdy nepoužívajte ostria, mlátiace zariadenia, drôt alebo povraz. Nepoužívajte nástavce, alebo príslušenstvo, ktoré nie je odporúčané pre použitie s týmto produktom. Takéto konanie môže viesť k nebezpečným podmienkam a následným vážnym zraneniam.

Kompletný návod na nabíjanie nájdete v návodoch na obsluhu pre jednotky akumulátorov a modely nabíjačiek

**POZNÁMKA:** Aby nedošlo k vážnemu poraneniu osôb, pri prenášaní alebo prevážaní nástroja vždy vyberte jednotku akumulátora a neďávajte ruky na poistné tlačidlo.

**VLOŽENIE JEDNOTKY AKUMULÁTORA**

Pozrite obrázok 3.

- Vložte jednotku akumulátora do strihača. Zarovnať vystúpené rebrá na jednotke akumulátora s drážkami v otvore akumulátora strihača.
- Dbajte na to, aby pred zahájením práce západka na spodnej strane jednotky akumulátora zapadla na miesto a aby bola jednotka akumulátora plne nasadená zaistená v strihači.

**VYBRATIE JEDNOTKY AKUMULÁTORA**

Pozrite obrázok 3.

- Strihač zastavíte uvoľnením ovládača premenlivých otáčok.
- Stlačte a podržte tlačidlo západky akumulátora v spodnej časti jednotky akumulátora.
- Vyberte jednotku akumulátora zo strihača.

**TELESKOPICKÝ HRIADEĽ**

Pozrite obrázok4.

- Vyberte akumulátor.
- Uvoľnite spriahadlo teleskopického hriadeľa otáčaním proti smeru pohybu hodinových ručičiek. Posuňte hriadeľ do požadovanej polohy.
- Potom dotiahnite spriahadlo otáčaním v smere pohybu hodinových ručičiek. Predtým, ako vložíte jednotku akumulátora, skontrolujte, či je hriadeľ bezpečne utiahnutý.

**SPUSTENIE/ZASTAVENIE STRIHAČA**

Pozrite obrázok 5.

- o rezávač spustíte tak, že jednou rukou uchopíte prednú rukoväť, zatiaľ čo druhou rukou držíte zadnú



## Slovenčina

rukovať a stlačíte poistku spúšte a súčasne stláčate ovládač premenlivých otáčok.

- Strihač zastavíte jednoducho uvoľnením ovládača premenlivých otáčok.

### OBSLUHA STRIHAČA

Pozrite obrázok 6.

Pri používaní strihača vám pomôžu tieto rady:

- Strihač držte pravou rukou na zadnej rukoväti a ľavou rukou na prednej rukoväti.
- Počas práce držte zariadenie pevne oboma rukami.
- Strihač je potrebné držať v pohodlnej polohe a zadná rukoväť by mala byť približne vo výške bedier.
- Vysokú trávu strihajte zhora nadol. Zabráňte tak jej namotávanou okolo krytu hriadeľa a hlavy s vláknom, čo by mohlo spôsobiť poškodenie následkom prehriatia.

Ak sa okolo hlavy s vláknom omotá tráva:

- Vyberte jednotku akumulátora zo strihača.
- o odstráňte trávu.

### VAROVANIE

Akýkoľvek kontakt s rezacou hlavou strihača počas činnosti môže spôsobiť závažné poranenie osôb.

### SEKANIE ŠPIČIEK

Pozrite obrázok 8.

Pri používaní strihača vám pomôžu tieto rady:

- Vyžinač držte naklonený smerom k oblasti, ktorá sa bude sekať; toto je najlepšie miesto na sekanie.
- Strihač bude strihať lepšie pri pohybe zľava doprava po strihanej ploche a je menej účinný pri pohybe sprava doľava.
- Na sekanie použite špičku drôtu; nevyvíjajte silu na drôtovú hlavu, aby vnikla do nepokosenej trávy.
- Drôt a kolíky plotu predstavujú pre drôt zvýšené opotrebovanie, dokonca jeho poškodenie. Kamenné a tehlové steny, obrubníky a drevo môžu spôsobiť rýchle opotrebovanie drôtu.
- Vyhýbajte sa stromom a krom. Kôra stromu, kusy dreva, obloženie a ohrady môže drôt ľahko poškodiť.

### VYSÚVANIE VLÁKNA

**POZNÁMKA:** Strihač je vybavený hlavou s automatickým posuvom. Pri narážaní do hlavy s úmyslom posunúť vlákno dôjde k poškodenou strihača a straty platnosti záruky.

- Keď je strihač spustený, uvoľnite hlavný spínač.

- Počkajte dve sekundy a stlačte hlavný spínač.

**POZNÁMKA:** Vlákno sa pri každom zastavení a spustení hlavného spínača vysunie približne o 6,35 mm, kým vlákno nedosiahne dĺžku rezného ostria odchyľovača trávy.

- Pokračujte v strihaní.

### MANUÁLNE VYSÚVANIE VLÁKNA

Pozrite obrázok 7.

- Vyberte akumulátor.
- Ak chcete vlákno vysúvať manuálne, stlačte čierne tlačidlo umiestnené na hlave s vláknom a súčasne ťahajte za vlákno.
- Po predĺžení nového rezného drôtu vždy vráťte zariadenie pred zapnutím do štandardnej prevádzkovej polohy.

### NASTAVITEĽNÝ PRIEMER STRIHANIA

Pozrite obrázok 9.

- o točte chránič na rastliny do pracovnej polohy, ak chcete zabrániť neúmyselnému odstrihnutiu kvetov alebo rastlín.
- Vyberte jednotku akumulátora.
- Nastavením „posuvného ovládača priemeru strihania“ na odchyľovači trávy nastavíte priemer trasy strihania. K dispozícii sú 2 voľby priemeru: 30 cm, 25 cm.

- Poznámka: trasa strihania menšieho priemeru umožní maximalizovať dobu práce a rýchlosť strihania, zatiaľ čo väčšia trasa strihania umožní strihanie dokončiť rýchlejšie.

### REZACIA ČEPEI STRUNY

Pozrite obrázok 10.

Tento strihač je vybavený rezným ostrím drôtového s vláknom na odchyľovači trávy. Najlepšie strihanie dosiahnete, keď vysuniete vlákno, kým nedosiahne dĺžku po reznú ostrie. Vlákno vysuňte vždy, keď začujete, že motor beží rýchlejšie ako normálne alebo keď sa účinnosť strihania stráca. Takto udržíte najlepší výkon a budete mať vlákno dostatočne dlhé na správne vysúvanie.

### VAROVANIE

V prípade opravy používajte len originálne náhradné dielce. Použitie iných dielcov môže spôsobiť nebezpečenstvo alebo poškodenie výrobku.

## Slovenčina

**VAROVANIE**

Aby nedošlo k vážnemu telesnému poraneniu, vždy vyberte jednotku akumulátora z nástroja pri čistení alebo vykonávaní akejkoľvek údržby.

**VŠEOBECNÁ ÚDRŽBA**

Pred každým použitím skontrolujte celé zariadenie, či nemá poškodené, chýbajúce alebo uvoľnené diely, napríklad skrutky, matice, maticové skrutky, viečka a pod. Uťahnite všetky upínadlá a viečka a nepracujte so zariadením, kým všetky chýbajúce alebo poškodené diely nevymeníte. o pomoc požiadať servis zákazníkom spoločnosti.

Pri čistení plastových dielov nepoužívajte rozpúšťadlá. Väčšina plastov je náchylná na poškodenie vplyvom rôznych druhov komerčných rozpúšťadiel a pri ich použití by sa mohli poškodiť. Na odstránenie špiny, prachu, oleja, maziva a pod. použite čisté tkaniny.

**VAROVANIE**

Dbajte na to, aby do kontaktu s plastovými dielmi nikdy neprišli do kontaktu brzdové kvapaliny, benzín, ropné produkty, prenikavé oleje a pod. Chemikálie môžu poškodiť, oslabiť či zničiť plast, čo môže spôsobiť závažné osobné poranenie.

Na opravu alebo výmenu zo strany zákazníka sú určené len diely uvedené na zozname dielov. Všetky ostatné diely môže vymieňať len autorizované servisné centrum.

**NABIJAČKA A JEDNOTKA AKUMULÁTORA**

29717/29727 - 40V 73Wh/146Wh

Lítiová jednotka akumulátora

29417/29447 - 40V Nabijačka

**ODTRÁNENIE JEDNOTKY AKUMULÁTORA A PRÍPRAVA NA RECYKLÁCIU**

Najnovšie náhradné diely a príslušenstvo získate od oddelenia servisu zákazníkom.

**VAROVANIE**

Po odstránení zakryte konektory jednotky akumulátora pomocou odolnej lepiacej pásky. Nepokúšajte sa jednotku akumulátora zlikvidovať či rozobrať ani neodstraňujte žiadne jej diely. Lítium-iónové a nikel-kadmiové akumulátory sa musia recyklovať a primerane zlikvidovať. Taktiež sa nikdy nedotýkajte oboch konektorov kovovými predmetmi ani časťami tela, inak môžete spôsobiť skrat. Udržujte mimo dosahu detí. Pri nedodržaní týchto výstrah môže dôjsť k požiaru alebo vážnemu poraneniu.

**VÝMENA CIEVKY**

Pozrite obrázok 12.

Používajte len monofilové rezné lanko s priemerom 1.5 mm.

- Vyberte akumulátor.
- Zatlačte na výložky po bokoch krytu cievky.
- Potiahnutím nahor vyberte pridržiavač cievky.
- Vyberte starú cievku.
- Ak chcete namontovať novú cievku, skontrolujte, či je vlákno zachytené v drážke novej cievky. Skontrolujte, či je koniec vlákna vyťahnutý približne 15 cm zo štrbiny.
- Namontujte novú cievku tak, aby sa vlákno a štrbina zarovnali s pútkom v hlave s vláknom. Vsuňte vlákno do pútko.
- Potiahnite vlákno včnievajúce z hlavy s vláknom natoľko, aby sa vlákno uvoľnilo zo štrbiny v cievke.
- Znova namontujte pridržiavač cievky zatlačením výložiek do štrbín a zatlačením nadol, kým pridržiavač cievky nezapadne na miesto.

**VÝMENA VLÁKNA**

Pozrite obrázok 12 - 13.

- Vyberte akumulátor.
- Vyberte cievku z hlavy s vláknom.

**POZNÁMKA:** o odstráňte všetko staré vlákno zostávajúce na cievke.

- o dstrihnite kus vlákna dĺžky približne 3 m. Použite len monofilové vlákno s priemerom 1.5 mm.
- Vložte vlákno do ukotvovacieho otvoru v hornej časti cievky. Naviňte vlákno okolo hornej časti cievky v smere pohybu hodinových ručičiek podľa šípok na cievke. Vložte vlákno do štrbiny na hornej príruce cievky, pričom nechajte približne 15 cm včnievať zo štrbiny. Nepreplňajte. Po navinutí vlákna by malo zostať minimálne 1/4 in medzi navinutým vláknom a vonkajším okrajom cievky.

- Znova nasadíte cievku a kryt cievky. Pozrite časť o výmene cievky vyššie tomto návode.

### SKLADOVANIE STRIHAČA

- Pred odložením vyberte jednotku akumulátora zo strihača.
- Odstráňte zo strihača všetky cudzie materiály.
- Odložte na miesto, na ktoré nemajú prístup deti.
- Nedávajte do blízkosti korózných činidiel, ako sú záhradné chemikálie a rozmrazovacie soli.
- Akumulátor skladujte a nabíjajte na chladnom mieste. Teploty nad alebo pod bežnú izbovú teplotu skracujú životnosť akumulátora.
- Nikdy neuskładňujte vybitý akumulátor. Nechajte akumulátor vychladnúť a okamžite ho nabite.
- Jednotku akumulátora skladujte pri teplotách do 27 °C a mimo dosahu vlhkosti.
- Všetky akumulátorové batérie časom strácajú svoju kapacitu. Čím vyššia je teplota, tým rýchlejšie akumulátor stráca svoju kapacitu. Ak nepoužívate náradie dlhší čas, dobíjajte akumulátor každý mesiac alebo každé.

## Slovenčina

## RIEŠENIE PROBLÉMOV

PROBLÉM	PRAVDEPODOBNÁ PRÍČINA	RIEŠENIE
Pri použití hlavy s automatickým posuvom sa vlákno nebude vysúvať.	Struna je zalepená.	Namažte silikónovým sprejom.
	Nedostatok struny na cievke.	Nainštalujte viac struny. Referujte so sekciou zaoberajúcou sa výmenou struny.
	Struna je príliš krátka.	Ťahajte za vlákno a súčasne stláčajte tlačidlo.
	Struna je zamotaná na cievke.	Vytiahnite strunu z cievky a prevíňte. Referujte so sekciou zaoberajúcou sa výmenou struny.
Okolo krytu hriadeľa a hlavy s vláknom sa omotá tráva.	Kosenie vysokej trávy zospodu.	Vysokú trávu strihajte zhora nadol, aby nedošlo k jej namotávaníu.
Pri stlačení hlavného spínača sa nespustí motor.	Akumulátor nie je zaistený.	Ak chcete zaistiť jednotku akumulátora, skontrolujte, či západky po stranách jednotky akumulátora sú zapadnuté na svojom mieste.
	Akumulátor sa nenabíja.	Jednotku akumulátora nabíjajte podľa pokynov priložených k vášmu modelu.
	Hriadeľ nie je úplne pripojený.	Skontrolujte, či je hriadeľ úplne nasadený na spriahadle hriadeľa na hornom hriadeľi a zaistíte spriahadlo hriadeľa.

## Български

Вашият тример е проектиран и произведен съобразно високи стандарти за надеждност, лесна работа и безопасност на оператора. При правилна грижа за уреда се гарантира дългогодишна здрава и безпроблемна работа.

Благодарим Ви, че закупихте продукт на Greenworks Tools

### ЗАПАЗЕТЕ ТОВА РЪКОВОДСТВО ЗА БЪДЕЩИ СПРАВКИ

#### ВЪВЕДЕНИЕ

Този уред не е предназначен за употреба от лица (включително деца) с намалени познавателни способности или лица, които нямат необходимите опит и знания, освен ако не са надзирани и инструктирани относно употребата на този уред от лице, отговорно за тяхната безопасност.

Децата трябва да бъдат надзирани, за да се гарантира, че не си играят с уреда.

Този продукт има много функции, които правят използването му изключително приятно.

Безопасността, производителността и надеждността са нещата с най-голям приоритет при проектирането на този продукт, което улеснява поддръжката му и работата с него.

#### ПРЕДНАЗНАЧЕНИЕ

Този тример е създаден за подрязване на трева и подобна мека растителност и за подрязване на тревни ръбове в частни градински зони, до които не може да достигне косачка.

Плоскостта на рязане трябва винаги да е приблизително успоредна на земната повърхност. Ако не се използва по този начин, възможността от физическо нараняване и имуществени щети от отхвърлени предмети се увеличава значително.

Не се разрешава устройството да се използва в обществени градини, паркове, спортни центрове или крайпътни зони нито в селскостопански области и гори.

Не се разрешава този тример да се използва за рязане или насичане на: жив плет, храсти, шубраци, цветя. Никога не трябва да се използва, докато режещите части се въртят вертикално.

#### ОБЩИ ПРАВИЛА ЗА БЕЗО

##### ⚠ ПРЕДУПРЕЖДЕНИЕ

Трябва да прочетете всички указания и предупреждения относно безопасността. Неспазването на приведените по-долу указания може да доведе до токов удар, пожар и/или тежки травми.

Съхранявайте всички предупреждения и указания за бъдещи справки.

##### ⚠ ПРЕДУПРЕЖДЕНИЕ

При използване на електрически инструменти трябва винаги да се вземат основни мерки за безопасност, за да се намали рискът от пожар, токов удар или физическо нараняване. Също така прочетете и се вслушайте в съветите, дадени в допълнителните инструкции за безопасност.

Използваният в предупрежденията термин "електрически инструмент" се отнася до захранван от батерия (безжичен) електрически инструмент.

- Носете предпазни очила или маска.
- Не позволявайте на деца или на лица, незапознати с инструкциите да използват машината.
- Спрете да използвате уреда, докато наблизко има хора, особено деца или домашни любимци.
- Работете с уреда само на дневна светлина или при добро изкуствено осветление.
- Преди да използвате вашия инструмент или ако той е претърпял удар, проверете дали дава признаци за износване или дал е повреден. В такива случаи преминете към необходимите ремонтни работи.
- Никога не използвайте машината, ако предпазителите са повредени или ако не са на мястото си.
- Винаги пазете ръцете и краката си далеч от режещите части особено при включването на мотора.
- Пазете се от наранявания от всякакви устройства, пригодени за нагласяне дължината на режещото влакно. След удължаване на ново режещо влакно винаги връщайте машината в нормална за работа позиция, преди да я включите.
- Никога не поставяйте елементи, режещи метал.
- Никога не използвайте резервни части или принадлежности, които не са предоставени или препоръчани от производителя.

## Български

- Изключете батерията от машината преди проверка, почистване или извършване на дейности по инструмента, както и когато не се използва.
- Винаги проверявайте дели по вентилационните отвори има отпадък.

### ПРОЧЕТЕТЕ ВСИЧКИ ИНСТРУКЦИИ

- Безопасност на работната зона
- Поддържайте работното пространство чисто и добре осветено. Безпорядъкът или тъмнината в работното пространство са предпоставка за злополуки.
- Не използвайте електрически инструменти в експлозивни среди, например в присъствието на запалителни течности, газове или прах. По време на работа електрическите инструменти произвеждат искри, които могат да възпламенят прах или пари.
- Дръжте всички странични наблюдатели (особено деца и домашни любимци) на поне 15m разстояние от работната зона. Ако вниманието ви бъде отклонено, може да загубите контрола над електрическия инструмент.

### ЕЛЕКТРИЧЕСКА БЕЗОПАСНОСТ

- Щепселът на електрическия инструмент трябва да е съвместим с контакта. В никакъв случай не внасяйте изменения в конструкцията на щепсела. Когато работите със занулени електрически инструменти, не използвайте адаптери за щепсела. Използването на оригиналните щепсели и контакти намалява риска от токов удар.
- Избягвайте допир със заземени повърхности, като тръби, радиатори, печки и хладилници. Когато тялото ви е заземено, рискът от възникване на токов удар е по-голям.
- Не излагайте електрическите инструменти на дъжд или влажни условия. Проникването на вода в електрическия инструмент повишава опасността от токов удар.

### ЛИЧНА БЕЗОПАСНОСТ

- Бъдете бдителни, внимавайте какво правите и проявявайте благоразумие, когато боравите с електрически инструмент. Не използвайте електрическия инструмент, когато сте уморени или под влиянието на наркотични вещества, алкохол или лекарства. Миг невнимание, докато боравите с електрически инструмент, е достатъчен за получаването на сериозни наранявания.
- Използвайте лична защитна екипировка. Винаги носете защитни очила. Защитната екипировка,

като маска против прах, пригодени против плъзгане защитни обувки, твърда шапка или антифони, използвани за подходящите условия, ще намали опасността от физически наранявания.

- Не допускайте нежелано стартиране. Преди да вдигате или носите инструмента и преди да го включавате в електрическата мрежа и/или батерия, винаги проверявайте дали превключателят е на позиция OFF (изкл.). Носенето на инструмента с пръст върху превключателя или включването му към електричеството, докато превключателят му е на ON (вкл.) е предпоставка за злополуки.
- Махнете всички гаечни или френски ключове за настройка преди да включите инструмента. Помощен инструмент, забравен на въртящ се елемент, може да доведе до физически наранявания.
- Не се протягайте, за да работите на трудно достижими места. Винаги съпвайте стабилно по време на работа и пазете равновесие. Това дава възможност за по-добър контрол над електрическия инструмент в неочаквани ситуации.
- Обличайте се целесъобразно. Не носете широки дрехи или украшения. Дръжте косата, дрехите и ръкавиците си на безопасно разстояние от подвижните елементи. Широките дрехи, украшенията, дългите коси могат да бъдат захванати и увлечени от движещи се елементи.
- При използване на антифони ще се намали способността да чувате предупреждения (подвиквания или аларми). Операторът трябва да е особено внимателен за това, което се случва в работната зона.

### ИЗПОЛЗВАНЕ И ОБСЛУЖВАНЕ НА ЕЛЕКТРИЧЕСКИЯ ИНСТРУМЕНТ

- Не насилвайте електрическия инструмент. Използвайте електрическия инструмент, съобразно неговото предназначение. Правилно подобреният електрически инструмент ще свърши работата по-добре и по-безопасно в зададения от производителя диапазон на натоварване.
- Не използвайте електрически инструменти, чиито пусков прекъсвач е повреден. Електрически инструмент, който не може да бъде контролиран посредством превключател, е опасен и трябва да бъде ремонтиран.
- Изключете щепсела от източника на захранване и/или батерията от електрическия инструмент, преди да извършвате каквито и да е корекции, да сменяте принадлежностите и преди съхраняване на електрическите инструменти. Тази мярка премахва опасността от задействане на електрическия инструмент по невнимание.

## Български

- Съхранявайте незаетите електрически инструменти на недостъпни за деца места и не позволявайте на лица, незапознати с инструмента или с тези указания, да боравят с него. Когато са в ръцете на неопитни потребители, електрическите инструменти могат да бъдат изключително опасни.
- Поддържайте електрическите инструменти в изправност. Проверявайте за неизправности или заклиняване в подвижните елементи, за счупени части или други обстоятелства, които могат да влошат работата на електрическия инструмент. Преди да използвате електрическия инструмент, се погрижете повредите да бъдат отстранени. Много от трудовите злополуки се дължат на недобре поддържани електрически инструменти.
- Не позволявайте по примера да се натрупат отпадъци. Почиствайте често, за да се поддържа правилна вентилация. Съблюдавайте указанията за почистване в това ръководство.
- Използвайте електрическите инструменти, принадлежностите и режещите и др. части съобразно тези указания, като се съобразявате с работните условия и с работата, която ще извършвате. Използването на електрически инструменти за различни от предвидените от производителя приложения повишава опасността от възникване на трудови злополуки.

### ИЗПОЛЗВАНЕ И ГРИЖА ЗА ИНСТРУМЕНТА С БАТЕРИИ

- Презареждайте единствено със зарядното устройство, посочено от производителя. Зарядно устройство, подходящо за зареждане на един вид батерии, може да предизвика риск от пожар, ако бъде използвано за други батерии.
- Използвайте инструменти с батерии единствено със специално предназначенията за тях батерии. Използването на всякакви други батерии може да създаде риск от нараняване и пожар.
- Когато батерията не се използва, съхранявайте я далеч от други метални обекти, като например кламери, монети, ключове, гвоздеи, гайки или други малки метални обекти, които могат да направят връзка между клемите. Късото съединение от клемите може да доведе до изгаряния или пожар.
- При неправилно използване батерията може да отдели течност; избягвайте контакт. Ако случайно настъпи контакт, промийте с вода. Ако течността влезе в контакт с очите, потърсете допълнително медицинска помощ. Отделената от батерията течност може да причини възпаление или изгаряния.

### СЕРВИЗНО ОБСЛУЖВАНЕ

- Ремонтът на електрическите инструменти трябва да се извършва само от квалифицирани специалисти и само с използването на оригинални резервни части. По този начин се гарантира поддържането на безопасност при работа с електрическия инструмент.

### ⚠ ВНИМАНИЕ







Режещата глава ще продължи да се върти няколко секунди след изключването на уреда.

- Вибрациите по време на действителната употреба на електромеханичния инструмент може да се различават от обявената обща стойност в зависимост от начините, по които се използват инструментът.
  - "Известно е, че вибрациите, произвеждани от ръчни инструменти може да предизвикат у някои индивиди заболяване, наречено Синдром на Рейнолд (Raynaud's Syndrome). Симптомите може да включват изтръпване, схващане и избледняване на пръстите. Обикновено се забелязват при излагане на студ.
  - Смята се, че наследствените фактори, излагането на студ и влага, диетите, пушенето и някои работни навици допринасят за развитието на тези симптоми. Могат да се вземат някои мерки, които могат да се предприемат от оператора, за да се намалят ефектите от вибрациите:"
    - Поддържайте телесната температура в студено време. Когато боравите с инструмента, носете ръкавици, за да поддържате ръцете и китките си топли. Според изследванията главният фактор, допринасящ за развитието на Raynaud's Syndrome, е студеното време.
    - Правете упражнения за активизиране на кръвообращението след всеки работен цикъл.
    - Редовно излизайте в почивка. Ограничете излагането на вибрации.
- При поява на някой от симптомите на това заболяване, незабавно прекратете употребата на инструмента и посетете лекар.



## Български

## ЗНАЦИ

Този продукт може да е маркиран с някои от следните знаци. Изучете ги и научете техните значения. Правилното тълкуване на тези знаци ще ви помогне да боравите по-добре и по-безопасно с този продукт.

ЗНАК	ПРЕДНАЗНАЧЕНИЕ/ ОБЯСНЕНИЕ
	Предпазни мерки за вашата безопасност.
	За да се намали опасността от нараняване, потребителят трябва да прочете и да разбере ръководството за оператора, преди да използва този продукт.
	Носете средства за защита на зрението и слуха.
	Отхвърлени предмети могат да рикошират и да доведат до физическо нараняване или имуществени повреди.
	Дръжте всички странични наблюдатели на поне 15м разстояние.
	Внимавайте за изхвърлени или летящи обекти към намиращите се наблизо лица. Дръжте намиращи се наблизо лица на безопасно разстояние от машината.
	Не излагайте на дъжд и на влажни условия.

Следните сигнални думи и значенията им са предназначени, за да обяснят нивата на опасност, свързани с този продукт.

ЗНАК	СИГНАЛ	ЗНАЧЕНИЕ
	<b>ОПАСНОСТ</b>	Указва неминуемо опасна ситуация, която ако не бъде избегната, ще доведе до сериозни наранявания или смърт.
	<b>ПРЕДУПРЕЖДЕНИЕ</b>	Указва потенциално опасна ситуация, която ако не бъде избегната, може да доведе до сериозни наранявания или смърт.
	<b>ВНИМАНИЕ</b>	Указва потенциално опасна ситуация, която ако не бъде избегната, би могла да доведе до дребни или средни наранявания.
	<b>ВНИМАНИЕ</b>	(Без знака за опасност) Указва ситуация, която може да доведе до имуществени щети.

## СЕРВИЗНО ОБСЛУЖВАНЕ

Сервизното обслужване изисква изключително внимание и знания и следва да бъде извършвано само от квалифициран техник. За сервизно обслужване препоръчваме да занесете продукта до най-близкия УПЪЛНОМОЩЕН СЕРВИЗЕН ЦЕНТЪР за поправка. При сервизно обслужване използвайте само идентични резервни части.

## ⚠ ПРЕДУПРЕЖДЕНИЕ

Работата с всеки електрически инструмент може да предизвика изхвърляне на чужди частици в очите, което може да доведе до сериозни увреждания на зрението. Преди да започнете работа с електрически инструмент, винаги си слагайте предпазна маска, предпазни очила със странични екрани или маска за цялото лице, когато е необходимо. Препоръчваме Wide Vision Safety Mask (предпазна маска с широк изглед) за използване върху очила или стандартни защитни очила със странични екрани. Винаги използвайте защитни очила, които са обозначени, че отговарят на EN 166.



## Български

### СПЕЦИФИКАЦИИ

Напрежение	40V
Скорост в ненатоварен режим	7500 rpm
Режеща глава	Автоматично подаване
Диаметър на режещото влакно	1.60 rpm
Диаметър на зоната на рязане	25/30 cm
Тегло с батерията	4.1 (kg)

Акumulátor	29717 / 29727
Nabijačka	29417 / 29447

### СГЛОБЯВАНЕ

#### РАЗОПАКОВАНЕ

Този продукт изисква сглобяване.

- Внимателно извадете продукта и принадлежностите към него от кутията. Уверете се, че са налични всички елементи, включени в описа на пакета.

#### ⚠ ПРЕДУПРЕЖДЕНИЕ

Не използвайте този продукт, ако при разопаковането му някои части, включени в описа на пакета, вече са сглобени. Частите, включени в този опис, не са фабрично сглобени, а трябва клиентът сам да ги сглоби. Използването на неправилно сглобен продукт може да доведе до сериозни физически наранявания.

- Огледайте внимателно продукта, за да се уверите, че не са възникнали повреди или счупвания по време на транспорта.
- Огледайте внимателно продукта и се уверете, че работи правилно, преди да изхвърлите опаковъчния материал.

### ОПИС НА ПАКЕТА

Тример с режещо влакно  
 Предна ръкохватка  
 Отклонител на трева  
 Предпазител за растения  
 батерия  
 Зарядно устройство  
 Ръководство за оператора

#### ⚠ ПРЕДУПРЕЖДЕНИЕ

Ако има липсващи или повредени части, не използвайте този продукт, преди те да бъдат заменени.

Използването на този продукт при наличието на повредени или липсващи части може да доведе до сериозни физически наранявания.

#### ⚠ ПРЕДУПРЕЖДЕНИЕ

Не опитвайте да промените този продукт или да създавате принадлежности, които не са препоръчани за употреба с него. Всяка подобна поправка или промяна е некоректна употреба и може да предизвика опасни условия и евентуални сериозни физически наранявания.

#### ⚠ ПРЕДУПРЕЖДЕНИЕ

За да избегнете случайно стартиране, което може да доведе до сериозни физически наранявания, винаги отстранявайте батерията от продукта по време на сглобяване.

### ОПИСАНИЕ

1. Превключвателя trigger
2. Задна ръкохватка
3. Спусък за фиксиране
4. Предна ръкохватка
5. Горен прът
6. съединител за телескопичната дръжка
7. По-ниски shaft
8. Предпазител за растения
9. Отклонител на трева
10. Плъзгач по диаметъра на рязане
11. Режещо влакно
12. Шарнирно button
13. Edger wheel
14. Приспособенец/Edger button
15. батерия

## Български

16. Зареждачка

## МОНТИРАНЕ НА ОТКЛОНИТЕЛЯ НА ТРЕВА

Виж фиг. 2.

**⚠ ПРЕДУПРЕЖДЕНИЕ**

Острието на отклонителя на трева, служещо за подрязване на режещото влакно, е много остро. Избягвайте контакт с острието. Несъобразяването с горното предупреждение може да доведе до сериозни физически наранявания.

- Премахнете батерията пакет.
- Инвертирайте трева чиморезачка/edger да достъп до тример главата. Използване на Филипс главата отвертка, премахнете preinstalled винт (1) от тример главата.
- Място гвардия (2) към тример главата.
- Подравняване на винт дупка на стража с винт дупка на тример главата.
- Въмъкнете винт в тример главата, закрепване на охрана на място.

## РАБОТА С ИНСТРУМЕНТА

**⚠ ПРЕДУПРЕЖДЕНИЕ**

Не позволявайте доброто познаване на този продукт да отслаби бдителността ви. Запомнете, че миг невнимание е достатъчен за нанасянето на сериозни наранявания.

**⚠ ПРЕДУПРЕЖДЕНИЕ**

Винаги носете защитна маска или защитни очила със странични екрани, когато боравите с електрически инструменти. Неспазването на това предупреждение може да доведе до попадане на чужди частици в очите ви и евентуални сериозни наранявания.

**⚠ ПРЕДУПРЕЖДЕНИЕ**

Никога не използвайте остриета, устройствата за вършеене, кабел или въже върху този продукт. Не използвайте никакви приставки и принадлежности, които не са препоръчани от производителя на този продукт. Използването на неепоръчани приставки и принадлежности може да доведе до сериозни физически наранявания.

За пълните инструкции за зареждане вж. ръководството за оператора за моделите на батерията и зарядното устройство.

**ЗАБЕЛЕЖКА:** За да избегнете сериозни физически наранявания, винаги изваждайте батерията и не докосвайте осигурителния бутон, когато носите или транспортирате инструмента.

## ПОСТАВЯНЕ НА БАТЕРИЯ

Виж фиг. 3.

- Поставете батерията в тримера. Подравнете повдигнатите ръбове на батерията с жлебовете в отвора за батерия на тримера.
- Уверете се, че фиксаторът под батерията щраква на място и че батерията е напълно поставена и застопорена в тримера, преди да започнете работа.

## ИЗВАЖДАНЕ НА БАТЕРИЯ

Виж фиг. 3.

- Освободете регулатора на скоростта, за да спрете тримера.
- Натиснете и задръжте бутона за фиксиране на батерията в долната част на батерията.

## Български

- Извадете батерията от тримера.

### ТЕЛЕСКОПИЧНА ДРЪЖКА

Виж фиг. 4.

- Дължината на пръта не може да се регулира.
- Поставете извития прът в съединителя на горния прът.
- Затегнете съединителя, като го завъртите по посока на часовниковата стрелка. Уверете се, че горната и долната части на прътовете са здраво затегнати, преди да поставите обратно батерията.

### СТАТИРАНЕ/СПИРАНЕ НА ТРИМЕРА

Виж фиг. 5.

- За да стартирате тримера, хванете предната ръкохватка с една ръка, като същевременно държите задната с другата си ръка, и натиснете фиксатора на спусъка, докато стискате спусъка за регулиране на скоростта.
- За да спрете тримера, трябва само да отпуснете регулатора на скоростта.

### РАБОТА С ТРИМЕРА

Виж фиг. 6.

Когато използвате тримера, спазвайте тези съвети:

- Дръжте задната ръкохватка на тримера с дясната си ръка и предната ръкохватка с лявата си ръка.
- Поддържайте добър хват с двете ръце по време на работа.
- Дръжте тримера в удобна позиция със задната ръкохватка на нивото на таза.
- Режете високата трева от върха надолу. Това ще предотврати засядане на трева около корпуса на задвижващия вал и главата, което би могло да нанесе повреди от прегряване.

Ако около главата с влакното се заплете трева:

- Извадете батерията от тримера.
- Отстранете тревата.

### ПРЕДУПРЕЖДЕНИЕ

Всеки контакт с режещата глава на тримера по време на работа може да причини сериозни физически наранявания.

### СЪВЕТИ ПРИ РЯЗАНЕ

Виж фиг. 8.

Когато използвате тримера, спазвайте тези съвети:

- Дръжте тримера наклонен по посока областта,

която ще подрязвате; отпред е най-добрата област на рязане.

- Тримерът ще реже по-добре, когато се движи отляво надясно по работната зона; той е по-неефективен при движение отдясно наляво.
- Използвайте върха на влакното за рязане; не насилвайте главата с влакното в неподрязана трева.
- Телените и дървените огради причиняват допълнително изхабяване на влакно и дори счупване. Каменни, тухлени стени, бордюри и дървета могат бързо да износят режещото влакно.
- Избягвайте дървета и храсти. Влакното лесно може да повреди кора на дърво, дървени корниз, обшивки на сгради и стълбове на огради.

### ОТПУСКАНЕ НА ВЛАКНОТО

**ЗАБЕЛЕЖКА:** Тримерът е снабден с глава с автоматично подаване. Силното удряне на главата, за да се отпусне влакното, ще доведе до повреда на тримера и анулиране на гаранцията.

- Докато тримерът работи, отпуснете спусъка.
- Изчакайте две секунди и натиснете спусъка.

**ЗАБЕЛЕЖКА:** Влакното ще се удължи с приблизително 1/4 инча при всяко спиране или стартиране на спусъка, докато влакното достигне дължината на острието на отклонителя на трева.

- Възобновете подрязването.

### РЪЧНО ОТПУСКАНЕ НА ВЛАКНОТО

Виж фиг. 7.

- Отстранете батерията.
- Натиснете черния бутон, намиращ се на главата с влакното, като в същото време дърпате влакното, за да го отпуснете ръчно.
- След удължаване на ново режещо влакно винаги връщайте машината в нормална за работа позиция, преди да я включите.

### РЕГУЛИРУЕМ ДИАМЕТЪР НА РЯЗАНЕ

Виж фиг. 8.

- Завъртете предпазителя за растения до работната му позиция, за да избегнете срязването на цветя или растения по погрешка.
- Отстранете батерията.
- Регулирайте "плъзгача по диаметъра на рязане" върху отклонителя за трева, за да регулирате диаметъра на режещата площ. Има опции за диаметър: 30cm, 25cm.

## Български

- Забележка: по-малкият диаметър на режещата площ ще увеличи времето на работа и скоростта на рязане, а по-дългият ще помогне за по-бързото приключване на задачата.

### ОСТРИЕ ЗА ПОДРЯЗВАНЕ НА РЕЖЕЩОТО ВЛАКНО

Виж фиг. 10.

Този тример е снабден с острие, предназначено за подрязване на режещото влакно, на отклонителя на трева. За да постигнете най-добри резултати при рязане, започнете да отпускате режещо влакно, докато острието го среже на правилната дължина. Отпускате режещо влакно, когато чуete двигателя да работи по-бързо от обикновено или когато се отслаби ефективността на рязане. По този начин се гарантира най-добра производителност, а дължината на влакното ще е достатъчна, за да може то да напредва правилно.

#### ⚠ ПРЕДУПРЕЖДЕНИЕ

При ремонт използвайте само идентични резервни части. Използването на други части може да създаде опасности или да повреди продукта.

#### ⚠ ПРЕДУПРЕЖДЕНИЕ

За да избегнете сериозни физически наранявания, винаги изваждайте батерията от инструмента при почистване или извършване на поддръжка.

### ОБЩА ПОДДРЪЖКА

Преди всяко използване проверете целия продукт за повредени, липсващи или разхлабени части, като например винтове, гайки, болтове, капачки и др. Затегнете здраво всички крепежни средства и капачки и не използвайте този продукт, докато всички липсващи или повредени части не бъдат подменени. Избягвайте използването на разтворители при почистването на пластмасовите части. Повечето пластмаси са чувствителни към различни видове разтворители и може да се повредят при използването на такива. Използвайте чисти парцали, за да премахнете кал, прах, масло, грес и т.н.

#### ⚠ ПРЕДУПРЕЖДЕНИЕ

В никакъв случай не позволявайте пластмасовите части да влизат в контакт със спирачни течности, нефтени продукти, проникващи масла и т.н. Химикалите могат да повредят, отслабят или унищожат пластмасата, което може да доведе до сериозни физически наранявания.

Само частите, които са описани в списъка, са подходящи за ремонт и подмяна от клиента. Всички други части следва да се заменят от упълномощен сервизен център.

### ЗАРЯДНО УСТРОЙСТВО И БАТЕРИЯ

29171/29727 - 40V 73Wh/146Wh Литиева батерия  
29417/29447 Зарядно устройство

### ИЗВАЖДАНЕ НА БАТЕРИЯТА И ПОДГОТВЯНЕ ЗА РЕЦИКЛИРАНЕ

Свържете се с клиентския сервиз за най-новите резервни части и принадлежности.

#### ⚠ ПРЕДУПРЕЖДЕНИЕ

При изваждане покрийте клемите на батерията със здраво тиксо. Не се опитвайте да унищожите или разглобите батерията или да извадите някой от нейните компоненти. Литиево-йонните и никелокадмиевите батерии трябва да се рециклират или да се изхвърлят на подходящи места. Също така никога не докосвайте двете клеми с метални предмети и/или части на тялото, тъй като това може да причини до късо съединение. Дръжте децата настрана. Несъобразяването с тези предупреждения може да доведе до пожар и/или сериозно нараняване.

### СМЯНА НА МАКАРАТА

Виж фиг. 12.

Използвайте само усукано еднонишково режещо влакно с диаметър 1.5mm.

- Отстранете батерията.
- Натиснете щифтовете от страни на капака на макарата.
- Дръпнете фиксатора на макарата нагоре, за да го извадите.
- Извадете старата макарата.

## Български

- За да монтирате новата макара, се уверете, че влакното е захванато в жлеба на новата макара. Уверете се, че краят на влакното е удължен с приблизително 6 инча извън жлеба.
- Монтирайте новата макара, така че влакното и жлебът да са изравнени с отвора на главата с влакното. Проверете влакното през отвора.
- Дръпнете удължението на влакното от главата с влакното, така че влакното да се освободи от жлеба в макарата.
- Монтирайте отново фиксатора на макарата, като натиснете щифтовете в жлебовете и натиснете надолу, докато фиксаторът на макарата не щракне на място.
- Никога не прибирайте батерията, ако е разредена. След работа изчакайте батерията да се охлади и незабавно я заредете.
- Съхранявайте батерията на места, където температурата е под 27°C и липсва влага.
- С течение на времето всички батерии намаляват капацитета си на зареждане. Колкото по-висока е температурата, толкова по-бързо батерията губи капацитета си на зареждане. Ако не използвате хралстореза за по-продължителен период, зареждайте батерията всеки месец или на два месеца. Така ще удължите живота ѝ.

### СМЯНА НА ВЛАКНОТО

Виж фиг. 13 - 14.

- Отстранете батерията.
- Извадете макарата от главата с влакното.

**ЗАБЕЛЕЖКА:** Премахнете останалото в макарата старо влакно.

- Изрежете част от влакното, с дължина приблизително 9 фута. Използвайте единствено монофиламентно влакно с диаметър 0.065 инча.
- Вкарайте влакното в отвора в горната част на макарата. Намотайте влакното около горната част на макарата по посока на часовниковата стрелка, както е показано от стрелките на макарата. Поставете влакното в жлеба в горния фланец на макарата, като оставите удължение от около 6 инча извън жлеба. Не оставяйте прекалено много влакно. След като намотаете влакното трябва да останат поне 1/4 инча между намотаното влакно и външния ръб на макарата.
- Сменете макарата и капака ѝ. Вижте "Смяна на макарата" по-горе в това ръководство.

### СЪХРАНЯВАНЕ НА ТРИМЕРА

- Извадете батерията от тримера, преди да го приберете за съхранение.
- Почистете тримера от всички чужди частици.
- Съхранявайте го на място, което е недостъпно за деца.
- Дръжте го далеч от разяждащи вещества, като например градински химикали и размразяващи соли.
- Батерията се прибира и зарежда на хладно място. Животът на батерията се съкращава при по-високи и по-ниски температури.

## Български

## ОТСТРАНЯВАНЕ НА ПРОБЛЕМИ

ПРОБЛЕМ	ВЪЗМОЖНА ПРИЧИНА	РЕШЕНИЕ
Влакното няма да се отпусне, когато използвате глава с автоматично подаване.	Влакното се е оплело в себе си.	Смажете със силиконов спрей.
	Няма достатъчно влакно на макарата.	Инсталирайте повече влакно. Вижте съответния раздел за смяна на влакното в това ръководство.
	Опуснато е прекалено късо влакно.	Дръпнете влакното, докато натискате бутона.
	Влакното се е замотало в макарата.	Отделете влакното от макарата и пренавийте. Вижте съответния раздел за смяна на влакното в това ръководство.
Около корпуса на задвижващия вал и тримерната глава се е оплела трева.	Рязане на висока трева от ниско.	Режете високата трева от горе надолу, за да предотвратите заплитане.
Моторът не може да стартира при натискане на спусъка.	Батерията не е закрепена.	За да закрепите батерията, се уверете, че фиксаторите от всяка страна на батерията щракват на място.
	Батерията не е заредена.	Заредвайте батерията в съответствие с инструкциите, придружаващи вашия модел.
	Прътът не е свързан докрай.	Уверете се, че извитият прът е поставен докрай в съединителя на горния прът и застопорете съединителя.



**GARANTIE**  
(Traduction à partir du mode d'emploi d'origine)

Globe Tools garantit cet outil de jardinage contre les vices de fabrication et les pièces défectueuses pour une durée de vingt quatre (24) mois, à compter de la date de facture d'achat, sous réserve des limitations ci-après. Merci de conserver votre facture originale comme preuve de date d'achat.

**Cette garantie n'est valable que pour une utilisation personnelle de l'outil, et en aucun cas pour des applications commerciales.** La présente garantie ne couvre pas les dommages et détériorations provoqués par une mauvaise utilisation, une utilisation abusive, une action accidentelle ou intentionnelle de l'utilisateur, une mauvaise manipulation, une utilisation non raisonnable, une négligence, le non-respect par l'utilisateur des consignes contenues dans le manuel d'utilisation, une tentative de réparation par un professionnel non qualifié, une réparation non autorisée, une modification du produit ou l'utilisation d'accessoires et/ou de pièces non recommandés pour ce produit.

Sont exclus de cette garantie les courroies, balais de charbon, sacs, ampoules et toute autre pièce subissant une usure normale et soumise à un remplacement obligatoire au cours de la période de garantie. Sauf indication contraire stipulée dans les lois en vigueur, cette garantie ne couvre pas non plus les frais de transport ou les consommables tels que les fusibles.

Cette garantie limitée est nulle en cas d'effacement, modification ou suppression des éléments d'identification de l'outil (marque, numéro de série, etc.), si le produit n'a pas été acheté auprès d'un revendeur agréé ou si ce produit a été vendu EN L'ÉTAT et / ou AVEC DÉFAUTS.

Dans le cadre des normes locales en vigueur, les limitations de la présente garantie remplacent toute autre garantie, expresse ou implicite, écrite ou orale, y compris toute garantie de QUALITÉ MARCHANDE OU DESTINÉE À UN BUT SPÉCIFIQUE. NOUS NE POURRONS EN AUCUN CAS ÊTRE TENUS RESPONSABLES DE DÉGÂTS ACCIDENTELS, QU'ILS SOIENT MINEURS OU CONSÉQUENTS. NOTRE RESPONSABILITÉ MAXIMALE NE DÉPASSERA PAS LE COÛT D'ACHAT DU PRODUIT.

**Cette garantie n'est valable que dans l'Union Européenne, l'Australie et la Nouvelle Zélande. Pour les autres pays, merci de contacter votre revendeur agréé Greenworks tools pour savoir si une autre garantie s'applique.**



**LIMITED WARRANTY**  
(Original Instructions)

Globe Tools warrants this outdoor product to be free of defects in material or workmanship for 24 months from the date of purchase by the original purchaser, subject to the limitations below. Please keep your invoice as proof of date of purchase.

**This warranty is only applicable where the product is used for personal and non-commercial purposes.** This warranty does not cover damage or liability caused by / due to misuse, abuse, accidental or intentional acts by user, improper handling, unreasonable use, negligence, failure by end user to follow operating procedures outlined in the user's manual, attempted repair by non-qualified professional, unauthorized repair, modification, or use of accessories and/or attachments not specifically recommended by authorized party.

This warranty does not cover belts, brushes, bags, bulbs or any part which ordinary wear and tear results in required replacement during warranty period. Unless specifically provided under applicable law, this warranty does not cover transportation cost or consumable items such as fuses.

This limited warranty is void if the product's original identification (trade mark, serial number, etc.) markings have been defaced, altered or removed or if product is not purchased from an authorized reseller or if product is sold AS IS and / or WITH ALL FAULTS.

Subject to all applicable local regulations, the provisions of this limited warranty are in lieu of any other written warranty, whether express or implied, written or oral, including any warranty of MERCHANTABILITY OR FITNESS FOR A PARTICULAR PURPOSE. IN NO EVENT SHALL WE BE LIABLE FOR SPECIAL, INCIDENTAL, CONSEQUENTIAL OR INCIDENTAL DAMAGES. OUR MAXIMUM LIABILITY SHALL NOT EXCEED THE ACTUAL PURCHASE PRICE PAID BY YOU FOR THE PRODUCT.

**This warranty is valid only in the European Union, Australia and New Zealand. Outside these areas, please contact your authorized Greenworks tools dealer to determine if another warranty applies.**



**INGESCHRÄNKTE GARANTIE**  
(Übersetzung der originalen Anleitungen)

Globe Tools garantiert, dass dieses Produkt für den Außengebrauch im Hinblick auf Material und Verarbeitungsgüte frei ist von allen Defekten, gültig für einen Zeitraum von 24 Monaten ab Datum des Kaufs durch den originalen Käufer, jedoch abhängig von den unten stehenden Beschränkungen. Bitte bewahren Sie Ihre Rechnung als Beweis des Kaufdatums auf.

**Diese Garantie ist nur dann anwendbar, wenn das Produkt für persönliche und nicht-kommerzielle Zwecke verwendet wird.** Diese Garantie erstreckt sich nicht auf einen Schaden oder Haftung, die durch/aufgrund von falscher Anwendung, Missbrauch, zufälligen oder absichtlichen Handlungen des Nutzers verursacht wurden, oder durch eine unsachgemäße Handhabung, Nachlässigkeit oder das Versäumnis des Endnutzers, die im Benutzerhandbuch angegebenen Anweisungen zu befolgen, oder die versuchte Reparat-ratur durch nicht-qualifiziertes Personal, die Modifikation oder Nutzung von Zubehörteilen und/oder Zusatzgeräten, die von der autorisierten Partei nicht ausdrücklich empfohlen werden.

Diese Garantie erstreckt sich nicht auf Riemen, Bürsten, Taschen, Birnen oder jedes sonstige Teil, das einer gewöhnlichen Abnutzung unterliegt und einen Ersatz im Rahmen des Garantiezeitraums erforderlich macht. Außer für den Fall einer ausdrücklichen ge-setzlichen Vorschrift erstreckt sich diese Garantie nicht auf Transportkosten oder Verbrauchsgüter wie Sicherungen.

Diese eingeschränkte Garantie ist richtig, falls die originalen Kennzeichen (Handelsmar-ke, Seriennummer etc.) beschädigt, geändert oder entfernt wurden, oder falls das Produkt nicht bei einem autorisierten Einzelhändler gekauft, oder falls das Produkt in seinem IST-Zustand und / oder MIT ALLEN VORHANDENEN MÄNGELN verkauft wurde.

Abhängig von den anwendbaren lokalen Vorschriften gelten die Bestimmungen dieser Garantie anstelle jeder anderen schriftlichen Garantie, sie sei schriftlich oder mündlich, einschließlich jeder VERTRIEBSGARANTIE ODER GARANTIE IM HINBLICK AUF DIE GEEIGNETHEIT FÜR EINEN BESTIMMTEN ZWECK. UNTER KEINEN UM-STÄNDEN HAFTEN WIR FÜR SPEZIAL-, ZUFALLS-, FOLGE- ODER UNFALL-SCHADEN. UNSERE GESAMTHAFTUNG SOLL DEN TATSÄCHLICHEN KAUF-PREIS, DER FÜR DAS PRODUKT GEZAHLT WURDE, NICHT ÜBERSCHREITEN.

**Diese Garantie ist nur gültig in der Europäischen Union, Australien und Neuseeland. Bitte kontaktieren Sie Ihren autorisierten Greenworks tools Händler außerhalb dieser Regio-nen, um festzulegen, ob eine andere Garantieleistung anzuwenden ist.**



**GARANTÍA LIMITADA**  
(Traduzione dalle istruzioni originali)

Globe Tools garantiza que este producto para uso externo estará libre de defectos en cuanto a materiales o mano de obra durante 24 meses desde la fecha de compra por el comprador original, sujeto a las limitaciones de abajo. Por favor guarde su factura como prueba de la fecha de compra.

**Esta garantía sólo es aplicable donde se use el producto para propósitos personales y no comerciales.** Esta garantía no cubre daños o responsabilidades causados o que se deban al mal uso, abuso, actos accidentales o intencionales por el usuario, manejo impropio, uso irrazonable, negligencia, por no seguir los procedimientos operativos descritos en el manual del usuario, intento de reparación por personal no calificado, reparación no autorizada, modificación o uso de accesorios y/o conexiones no específicamente recomendadas por la parte autorizada.

Esta garantía no cubre las correas, brochas, bolsas, bombillas o cualquier pieza que por el desgaste ordinario y natural resulte en el reemplazo necesario durante el período de garantía. A menos que se proporcione específicamente bajo la ley aplicable, esta garantía no cubre el costo de transporte o artículos consumibles tales como fusibles.

Esta garantía limitada será nula si las marcas de identificación original del producto (marca comercial, número de serie y otros) se han borrado, alterado o retirado o si el producto no se ha comprado de un revendedor autorizado o si el producto se vende COMO ESTÁ y/o CON TODAS SUS FALHAS.

Sujeto a todas las regulaciones locales aplicables, las cláusulas de esta garantía limitada están en lugar de cualquier otra garantía por escrito, ya sea expresa o implícita, por escrito o verbal, incluso cualquier garantía de COMERCIALIZACIÓN O APTITUD PARA UN PROPOSITO PARTICULAR. EN NINGÚN MOMENTO, SEREMOS RESPONSABLES DE DAÑOS ESPECIALES, INCIDENTALES, CONSECUENTES O INCIDENTALES. NUESTRA RESPONSABILIDAD MÁXIMA NO EXCEDERÁ AL PRECIO DE COMPRA REAL PAGADO POR USTED POR EL PRODUCTO.

**Esta garantía sólo es válida en la Unión Europea, Australia y Nueva Zelanda. Fuera estas áreas, por favor póngase en contacto con su distribuidor autorizado de Greenworks tools para determinar si aplica otra garantía.**



**DICHIARAZIONE DI GARANZIA LIMITATA**  
(Traduzione dalle istruzioni originali)

I prodotti per esterni della Globe Tools sono garantiti esenti da difetti originari di conformità per un periodo di 24 mesi dalla data di consegna all'utente finale originale, con le limitazioni di cui sotto. Si prega di conservare lo scontrino d'acquisto come prova di vendita originale e verifica della data del periodo di garanzia.

**Questa garanzia copre il prodotto solo se quest'ultimo è stato utilizzato per scopi personali e non commerciali.** Questa garanzia limitata non copre i danni causati da / derivanti da uso improprio, abuso, danni accidentali o intenzionali causati dall'utente, uso scorretto, incuria, negligenza, mancato rispetto da parte dell'utente delle procedure indicate nel manuale d'istruzioni, lavori effettuati da parti terze non qualificate, riparazioni non autorizzate, modifiche o uso di accessori e/o prolunghe non specificatamente raccomandate dalla ditta produttrice.

Questa garanzia non copre le cinghie di copertura, le spazzole, i sacchetti, le lampadine o qualsiasi altra parte che, a causa della sua normale usura o deterioramento, andrà sostituita durante il periodo di garanzia. A meno che non sia specificatamente indicato ai sensi della legge applicabile, questa garanzia non copre le spese di trasporto o gli elementi soggetti a usura come i fusibili.

Questa garanzia verrà invalidata qualora elementi di identificazione originale del prodotto (marchio registrato, numero di serie, ecc.) saranno stati cancellati, alterati o rimossi o se il prodotto non è stato acquistato da un rivenditore autorizzato o se viene venduto "COSÌ COM'È" e / o CON DIFETTI.

In conformità con tutte le norme locali applicabili, le disposizioni indicate in questa garanzia sostituiscono qualsiasi altra garanzia scritta, espressa o implicita, scritta o orale, compreso qualsiasi garanzia di COMERCIALIZZAZIONE O IDONEITÀ A UN PARTICOLARE SCOPO. IN NESSUN CASO LA DITTA PRODUTTRICE SARÀ RESPONSABILE PER DANNI SPECIALI, ACCIDENTALI O CONSEGUENZIALI. LA RESPONSABILITÀ MASSIMA DELLA DITTA PRODUTTRICE NON SI ESTENDE OLTRE IL PREZZO PAGATO PER IL PRODOTTO DALL'UTENTE.

**Questa garanzia è valida solo all'interno dell'Unione Europea, in Australia e Nuova Zelanda. Gli utenti dei paesi situati al di fuori di queste aree, sono pregati di contattare il proprio rivenditore autorizzato Greenworks tools per verificare se la garanzia applicata nel proprio paese è diversa dalla presente.**



**GARANTIA LIMITADA**  
(TRADUÇÃO DAS INSTRUÇÕES ORIGINAIS)

Este produto está garantido contra os vícios de fabrico e as peças A Globe Tools garante que este produto para o exterior não contém defeitos no material ou no acabamento. Esta garantia é válida durante 24 meses a partir da data de compra pelo comprador de origem, sujeita às limitações referidas abaixo. Por favor, guarde a sua factura como prova de data de compra.

**Esta garantia só se aplica quando o produto é utilizado para fins pessoais e não comerciais.** Esta garantia não abrange danos ou responsabilidades causadas pelo uso incorrecto, abuso, actos accidentais ou intencionais pelo utilizador, manipulação indevida, uso não razoável, negligência, incumprimento do utilizador final em seguir os procedimentos de funcionamento referidos no manual de instruções, tentativa de reparação por um profissional não qualificado, reparações, modificações ou usos não autorizados dos acessórios e/ou peças anexas que não sejam especificamente recomendados pela parte autorizada.

Esta garantia não abrange as correias, escovas, sacos, lâmpadas ou qualquer peça cujo desgaste habitual resulte na sua substituição durante o período de garantia. Excepto se for especificado pela lei aplicável, esta garantia não abrange os custos de transporte ou os artigos consumíveis, tais como os fusíveis.

Esta garantia limitada é nula se as marcas de identificação original do produto (marca registada, número de série, etc.) tiverem sido danificadas, alteradas ou retiradas ou, se o produto não for comprado por um revendedor autorizado ou, se o produto for vendido como DEFEITUOSO e/ou COM TODAS AS FALHAS.

Sujeitas a todas as normas locais aplicáveis, as disposições desta garantia limitada substituem qualquer outra garantia por escrito, quer explícita ou implícita, escrita ou oral, incluindo qualquer garantia de CAPACIDADE DE EXPLORAÇÃO OU APTIDÃO PARA UM FIM PARTICULAR. EM NENHUM CASO SEREMOS RESPONSÁVEIS POR DANOS ESPECIAIS, INCIDENTAIS OU CONSEQUENTES. A NOSSA RESPONSABILIDADE MÁXIMA NÃO EXCEDERÁ O PREÇO DE COMPRA ACTUAL QUE TERÁ PAGO PELO PRODUTO.

**Esta garantia só é válida na União Europeia, Austrália e Nova Zelândia. Fora dessas zonas, por favor contacte o seu revendedor autorizador Greenworks tools para determinar se é aplicável outra garantia.**





## BEPERKTE GARANTIE (Vertaling van de originele instructies)

Globe Tools garandeert dat dit outdoorproduct vrij is van gebreken in materiaal of vakmanschap voor 24 maanden vanaf de aankoopdatum door de originele koper, behoudens de hieronder genoemde beperkingen. Gelieve uw rekening te bewaren als bewijs van aankoopdatum.

**Deze garantie is slechts van toepassing waar het product voor persoonlijke en niet-commerciële doeleinden wordt gebruikt.** Deze garantie erkent geen aansprakelijkheid voor schade veroorzaakt door of ontstaan uit oneigenlijk gebruik, misbruik, onbewuste of bewuste oneigenlijke handelingen door de gebruiker, onredelijk gebruik, nalatigheid, het niet opvolgen van de gebruiksaanwijzing door de eindgebruiker, reparaties uitgevoerd door een niet erkende vakman, onbevoegd reparaties, het wijzigen of gebruiken van toebehoren en/of onderdelen die niet specifiek door een erkende partij worden geadviseerd.

Deze garantie is niet van toepassing op riemen, borstels, zakken, lampjes of weik onderdeel dan ook dat aan gewone slijtage onderhevig is en binnen de garantieperiode vervangen dient te worden. Voor zover niet specifiek vermeld in de van toepassing zijnde wetgeving, dekt deze garantie geen vervoerskosten of consumentieproducten zoals ontsielingen.

Deze beperkte garantie is nietig wanneer originele identificatiekenmerken van het product (merknaam, serienummer, enz.) niet meer leesbaar, gewijzigd of verwijderd zijn of wanneer het product niet van erkende handelaar wordt gekocht of als het product DUSDANIG en/of MET GEBREKEN wordt verkocht.

Met uitzondering van alle geldende lokale bepalingen, komen de bepalingen van deze beperkte garantie in plaats van elke andere geschreven garantie hetzij expliciet of impliciet, geschreven of mondeling, inclusief elke garantie van AANKOOP OF GESCHIKTHEID VOOR EEN BEPAALD DOEL. IN GEEN GEVAL ZIJN WIJ VOOR SPECIALE OF INCIDENTELE SCHADE OF VERVOLGSCHADE AANSPRAKELIJK. DE MAXIMALE AANSPRAKELIJKHEID ZAL DE DAADWERKELIJKE DOOR U BETAALDE AANKOOPPRIJS NIET OVERSCHRIJDEN.

**Deze garantie is slechts geldig binnen de Europese Unie, Australië en Nieuw Zeeland. Buiten deze gebieden, gelieve uw erkende Greenworks tools handelaar te contacteren om vast te stellen of een andere garantie van toepassing is.**



## BEGRÄNSAD GARANTI (Översättning från originalinstruktioner)

Globe Tools garanterar att denna utomhusprodukt är fri från fel vad gäller material och tillverkning i 24 månader från originalinköparens inköpsdatum, begränsat enligt nedan. Behåll kvittot som bevis på inköpsdatum.

**Denna garanti är enbart giltig där produkten används för personligt och icke-kommersiellt bruk.** Denna garanti täcker inte skador eller ansvar orsakad av felanvändning, värvård, oavsiktlig eller avsiktlig handling hos användaren, felaktig hantering, orimlig användning, vårdlöshet, slutanvändares misslyckande att följa användningsinstruktioner som framgår i användarmanualen, försök till reparation av icke-kvalificerad yrkesman, oötligen reparation, modifiering eller användning av tillbehör och/eller tillbyggnader som inte är rekommenderade av auktoriserad part.

Denna garanti täcker inte bälten, borstar, påsar, lampor eller andra delar som behöver bytas under garantiperioden på grund av normalt slitage. Denna garanti gäller inte transportkostnader eller förbrukningsartiklar så som säkringar, om inte annat anges i applicerbar lag.

Denna begränsade garanti är förbrukad om produktens originalidentifikationsmärken (trade mark, serienummer etc.) är borttömda, ändrade eller borttagna eller om produkten inte är inköpt från en auktoriserad återförsäljare eller om produkten är såld i befintligt skick.

Föremål för alla applicerbara, lokala ordningsregler. Villkoren i denna begränsade garanti gäller istället för alla andra skrivna garantier, oavsett om de är uttryckta eller implicerade, skriva eller muntliga, inklusive alla garantier för SÄLGBARHET ELLER LÄMPLIGHET FÖR ETT SPECIELLT SYFTE. VI KAN ALDRIG HÅLLAS ANSVARIGA FÖR SPECIELLA, OAVSIKTLIGA, FÖLJDRIKTLIGA ELLER OAVSIKTLIGA SKADOR. VÅRT MAXIMALA ANSVAR SKA INTE ÖVERSTIGA DET FAKTISKA INKÖPSPRISET SOM DU BETALADE FÖR PRODUKTEN.

**Denna garanti gäller endast inom den Europeiska Unionen, i Australien och i Nya Zeeland. Kontakta din auktoriserade andra garantie handlare för att avgöra om några andra garantier gäller utanför dessa områden.**



## BEGRÆNSET GARANTI (Oversættelse fra original brugsanvisning)

Globe Tools garanterer at dette udendørs produkt er fri for defekter af materiale og håndværk i 24 måneder efter købsdatoen fra den oprindelige køber, dog med nedenstående begrænsninger. Gem venligst din kvittering som bevis for købsdato.

**Denne garanti er kun gældende hvis produktet anvendes til personlig og ikke-kommercielle formål.** Denne garanti dækker ikke skader eller erstatningsansvar forårsaget af / som følge af forkert anvendelse, misbrug, utilsigtede eller tilsigtede handlinger af brugeren, ukorrekt brug, urimelig brug, forsømmelighed, hvis brugeren ikke er i stand til at følge instruktionerne i brugermanualen, forsøgt reparation af en ikke-kvalificeret person, uautoriseret reparation, foretagelse af ændringer, eller brug af tilbehør og/eller dele som ikke specifikt er anbefalet af producenten.

Denne garanti dækker ikke bælter, børster, tasker, pærer eller andre dele hvis almindelig slid og slitage kræver udskiftning indenfor garantiperioden. Med mindre det er specificeret under gældende lovgivning, så dækker denne garanti ikke transportomkostninger eller brugersartikler, såsom sikringer.

Denne begrænsede garanti annulleres hvis produktets originale identifikation (varemærke, serienummer, osv.) markeringer er ødelagt, ændret eller fjernet eller hvis produktet ikke er købt fra en autoriseret forhandler eller hvis produktet er solgt i AS IS og / eller WITH ALL FAULTS.

Er underlagt lokale regulativer, forudsætningerne for denne begrænsede garanti er i stedet for enhver anden skriftlig garanti, enten udtrykt eller ander, skriftligt eller mundtligt, inklusive enhver garanti angående SALGBARHED ELLER EGNETHED TIL ET GIVENT FORMÅL. VI ER UNDER INGEN OMSTÆNDIGHEDER ANSVARLIG FÖR SPECIELLE, RESULTERENDE ELLER TILFÆLDIGE SKADER. VORES MAXIMALE ANSVAR KAN IKKE OVERSKRIDE DEN FAKTISKE KØBSPRIS BETALT FÖR PRODUKTET.

**Denne garanti er kun gældende i EU, Australien og New Zealand. Udenfor disse områder, så kontakt venligst din autoriserede Greenworks tools forhandler for at finde ud af, om en anden garanti måtte være gældende.**



## GARANTIBEGRENSNINGER (Oversættelse av original bruksanvisning)

Globe Tools garanterer at dette produkt til utendørs bruk er fri for feil i material og tilvirkning i 24 måneder fra datoen når det opprinnelige ble kjøpt med de begrensninger som er gitt nedenfor. Venligst ta vare på kvitteringen som bevis på kjøpsdato.

**Denne garantien kommer kun til anvendelse dersom produktet brukes privat og i ikke kommersiell sammenheng.** Denne garantien dekker ikke skader eller ansvar forårsaket av / forårsaket av feil bruk, misbruk, dersom brukeren gjør noe utilsikket eller med vilje, uriktig håndtering, urimelig bruk, uaktsomhet, dersom sluttbruker ikke overholder bruksanvisningen, dersom det gjøres forsøk på reparasjoner av ukvalifisert personale, ikke autoriserte reparasjoner, endringer eller bruk av tilleggsutstyr og/eller påmonteringer som ikke er særskilt anbefales av autorisert part.

Denne garantien gjelder ikke belter, børster, bager, lyspærer eller andre deler som har en vanlig slitasje som krever utstifting innenfor garantiperioden. Dersom ikke annet er spesifisert i gjeldende lov, så dekker denne garantien ikke transportkostnader eller forbruksvarer som f. eks. sikringer.

Denne begrænsede garantien er ugyldig dersom produktets originale ID (varemærke, serienummer osv.) har blitt gjort uleselig, endret eller fjernet, eller dersom produktet ikke er kjøpt av en autorisert forhandler eller dersom produktet er solgt AS IS og / eller MED ALLE FEIL.

Garantien følger alle gjeldende lokale regler. Bestemmelsene i denne begrænsede garantien gjelder istedenfor alle andre skriftlige garantier, eksplisitte eller implisitte, skriftlige eller muntlige, deriblant garantier om SALGBARHET ELLER DUGELIGHET FÖR ET BESTEMT FORMÅL. VI PÅTAR OSS IKKE ANSVAR FÖR SPECIELLE, TILFELDIGE, FÖLGE- ELLER ANDRE SKADER. VÅRT MAXIMALE ANSVAR ÖVERSTIGER IKKE DEN VIRKELIG BETALTE KJÖPSPRISEN SOM DU HAR BETALT FÖR PRODUKTET.

**Denne garantien gjelder kun for den Europeiske Union, Australia og New Zealand. Utenfor disse regionene: ta venligst kontakt med din autoriserte Greenworks tools forhandler for å undersøke om det er andre garantibestemmelser som gjelder.**



## RAJOITETTU TAKUU (Alkuperäisten ohjeiden käännös)

Globe Tools takaa alkuperäiselle ostajalle tämän ulkotuotteen olevan virheetön materiaailtaan tai laadultaan 2 vuoden ajan ostopäivästä lähtien ottaen huomioon alla olevat rajoitukset. Säilytä laskusi todisteena ostopäivästä.

**Tämä takuu on pätevä vain silloin kun tuotetta käytetään henkilökohtaiseen ja ei-kaupalliseen tarkoitukseen.** Tämä takuu ei käsitä vauriota tai vastuuvaikeuksia, joka on aiheutunut käyttäjän väärinkäytöstä, satunnaisesta tai tahallisesta teosta, epäasianmukaisesta käsittelystä ja käytöstä. Käyttäjän laiminlyönnistä noudattaa käyttöohjeessa pääpiirteittäin esitettyjä toimitusohjeita, epäpätevien ammattilaisten korjausyritystä, valtuuttamatonta korjausta, muuttamista tai lisälaitteiden ja/tai kajojiden käyttöä, jota valtuutettu osapuoli ei nimenomaan ole suositellut.

Tämä takuu ei käsitä hinoja, harjoja, laukkuja, lamppuja tai mitään osia, jotka on vaihdettava tavallisen kulumisen vuoksi takuuajana. Ellei sovellettavan lain mukaan ole erityisesti säädetty, tämä takuu ei koske kuljetuskustannuksia tai kulutustavaroita kuten sulakkeita.

Tämä rajoitettu takuu on mitätön, jos tuotteen alkuperäiset tunnistamismerkinnät (tavaramerkki, sarjanumero yms.) on turmeltu, muutettu tai poistettu tai jos tuotetta ei ole ostettu valtuutetulta jälleenmyyjältä tai jos tuote on myyty ilman takeita tavarann laadusta ja/ tai kaikkine viikoinen.

Kuuluun kaikkien sovellettavien paikallisten määräysten piiriin tämän rajoitetun takuun ehtoja voidaan soveltaa muiden takuiden asemasta sellaisenaan tai suoraan. Mikään muu vastaavaan tarkoitukseen sopiva takuu ei rajoita tätä takuuta.

**Tämä takuu on voimassa vain Euroopan unionissa, Australiassa ja Uudessa Seelannissa.** Näiden alueiden ulkopuolella ota yhteyttä Greenworks tools valtuutettuun jälleenmyyjään ottaaksesi selville päteekö jokin muu takuu.



## KORLÁTOZOTT FELELŐSSÉG (Az eredeti útmutató fordítása)

A Globe Tools garancia ezen kültéri termék hibamentességét az anyaghibák és az készítés tekintetében, az eredeti vásárló számára a vásárlástól számított 24 hónapon át. Kérjük őrizz meg a számlát, mint a vásárlás dátumának bizonyítékát.

**Ez a garancia csak akkor érvényes, ha a terméket kizárólag személyes és nem kereskedelmi célra használták.** A garancia nem vonatkozik a helytelen használat, rongálás, a felhasználó véletlen vagy szándékos tevékenysége, helytelen kezelés, céltalan használat, hanyagság, a felhasználói kézikönyvből leírt eljárások be nem tartása, szakképzetlen személy által végzett javítás, engedély nélküli javítás, módosítás, vagy a nem engedélyezett kiegészítők és/vagy tartozékok használata során keletkezett károkat.

Ez a garancia nem vonatkozik az övek, kefékre, táskákra, izzókra vagy bármilyen más olyan alkatrészre, amely kopik és a garanciaperiódus alatt cseréje szükséges. Ha a vonatkozó jogszabályok nem írják elő, akkor a garancia nem vonatkozik semmilyen szállítási költségre vagy fogyóeszközre.

Ez a korlátozott garancia érvényét veszti, ha a termék eredeti azonosító adatait (márkanév, sorozatszám, stb.) eltávolították, módosították vagy letakarták, vagy ha a terméket nem egy hivatalos forgalmazótól vásárolták, illetve a terméket KÖTELEZETTSEGVÁLLALÁS nélkül és / vagy HIBÁSAN adták el.

Minden helyi szabályozásnak megfelelően, ezen korlátozott garancia rendelkezései bármilyen más írásos garanciát helyettesítenek, legyen az kifejezett vagy hallgatóságos, írásos vagy szóbeli, beleértve a FITNESS ELADHATÓSÁGÁT EGY BIZONYOS CÉLRA: SEMMILYEN ESETBEN NEM VÁLLALUNK FELELŐSSÉGET A SPECIÁLIS, ESETLEGES, KÖZVEWTLEN VAG KÖZVETETT KÁROKÉRT. A MAXIMÁLIS ANYAGI FELELŐSSÉGÜNK NEM HALADATJA MEG A TERMÉKÉRT ŐN ÁLTAL FIZETETT VÉTELÁRAT.

**Ez a garancia csak az Európai Unióban, Ausztráliában és Új-Zélandon érvényes.** Ezen területeken kívül lépjen kapcsolatba a hivatalos Greenworks tools forgalmazóval, egy másfajta garancia esetleges érvényességének meghatározása céljából.



## OMEZENÁ ZÁRUKA (Překlad z originálních pokynů)

Globe Tools zaručuje, že tento výrobek outdoor (pro vycházky v přírodě) musí být bez vad na materiálu nebo bez výrobních vad po 24 měsíci od data nákupu původním zárukzníkem, kromě níže uvedených podmínek. Schovejte prosím váš účtenku jako důkaz data nákupu.

**Tato záruka je platná pouze tam, kde se výrobek používá pro osobní a nekomerční účely.** Tato záruka nekrýje škody nebo rizika způsobená nesprávným používáním, zneužíváním, náhodnými nebo úmyslnými činy uživatele, nesprávnou obsluhou, nesmyslným používáním, nedbalostí, chybným udržováním provozních činností koncového uživatele vypsaných v návodu k obsluze, opravami nekvalifikovaným odborníkem, nepověřenou opravou, úpravou nebo používáním příslušenství a/nebo doplnků výslovně nepodporovaných pověřenou stranou.

Tato záruka se nevztahuje na popruhy, kartáče, zavazadla, žárovky nebo jakékoliv části, které běžným nošením a opotřebením mají za následek nutnou výměnu během období záruky. Pokud je výslovně uvedeno podle platného zákona, se tato záruka nevztahuje na pokrytí přepravních nákladů nebo spotřebních položek, například pojistek

Tato omezená záruka neplatí, pokud byly značky originální identifikace výrobku (obchodní značka, sériové číslo, atd.) změněny, přepracovány nebo odstraněny, nebo pokud nebyl výrobek zakoupen od pověřeného výrobce, nebo pokud je výrobek prodán JAK JE a / nebo SE VŠEMI CHYBAMI.

Kromě všech místních platných nařízeních, je obstarání této omezené záruky možno provést jakoukoliv jinou psanou zárukou, ať expresní či implicitní, psanou nebo mluvenou, včetně každé záruky SCHOPNÉ PRODEJE A KOUPE NEBO VODNÉ PRO ZVLÁŠTNÍ ÚČELY. NE V KAŽDÉM PŘÍPAD JSME ODPOVĚDNÍ ZA ZVLÁŠTNÍ, VEDLEJŠÍ, VYPLYVAJÍCÍ NEBO NAHODILÉ ŠKODY. NAŠE MAXIMÁLNÍ ODPOVĚDNOST NEPŘEVYŠÍ AKTUÁLNÍ KUPNÍ CENU VÁMI ZAPLACENOU ZA VÝROBEK.

**Tento záruka je platná pouze v Evropské unii, Austrálii a Novém Zélandu.** U ostatních oblastí prosím kontaktujte pověřeného prodejce Greenworks tools pro upřesnění, zda platí jiná záruka.



**ОГРАНИЧЕННАЯ ГАРАНТИЯ**  
(Перевод из первоначальных инструкций)

Globe Tools предоставляет гарантию на данный товар, предназначенный для наружного применения, в том, что он не имеет дефектов по качеству материала или исполнения, на срок 24 месяцев от даты совершения покупки первоначальным покупателем, при условии соблюдения приведенных ниже ограничений. Храните счет-фактуру в качестве подтверждения даты покупки.

Данная гарантия имеет силу только в случае, если продукт используется в личных или некоммерческих целях. Данная гарантия не распространяется на ущерб или финансовые обязательства, вызванные / связанными с ненадлежащим применением, неправильной эксплуатацией, случайным или преднамеренным повреждением со стороны пользователя, неправильной транспортировкой, необслуживаемым использованием, халатностью, неисполнением конечным пользователем порядка эксплуатации, изложенного в инструкции по эксплуатации, неудачной попыткой ремонта силами некавалифицированного персонала, несанкционированным ремонтом, изменением, или использованием вспомогательных приборов и /или принадлежностей, в частности, не рекомендованных авторизованным сервис-центром.

Данная гарантия не распространяется на ленты, шетки, чехлы, лампы или любые иные предметы, как правило, подверженные износу, срабатыванию и замене во время гарантийного периода. Если специально не оговорено в действующем законодательстве, данная гарантия не распространяется на стоимость транспортировки или такие расходные детали как, например, предохранители.

Данная ограниченная гарантия считается недействительной в случае, если оригинальная идентификационная маркировка товара (торговая марка, заводской номер, и т. д.) повреждена, изменена или удалена, или если товар куплен не у авторизованного дилера, или если товар продан «КАК ЕСТЬ» и /или «СО ВСЕМИ НЕДОСТАТКАМИ БЕЗ ГАРАНТИИ».

В соответствии со всеми применимыми местными нормативными актами, положения данной ограниченной гарантии заменяют любые иные письменные гарантии, явны выраженные или подразумеваемые, письменные или устные, включая любые гарантии ТОВАРНОГО СОСТОЯНИЯ ИЛИ ПРИГОДНОСТИ ДЛЯ ОСОБЫХ ЦЕЛЕЙ. МЫ НИ КОИМ ОБРАЗОМ НЕ НЕСЕМ НИКАКОЙ ОТВЕТСТВЕННОСТИ ЗА СПЕЦИАЛЬНЫЕ, ПОБОЧНЫЕ, ПОСЛЕДУЮЩИЕ ИЛИ СЛУЧАЙНЫЕ ПОВРЕЖДЕНИЯ ТОВАРА, НАША МАКСИМАЛЬНАЯ ОТВЕТСТВЕННОСТЬ НЕ ПРЕВЫШАЕТ ФАКТИЧЕСКОЙ ПОКУПНОЙ ЦЕНЫ, УПЛАЧЕННОЙ ВАМИ ЗА ТОВАР.

Данная гарантия действительна исключительно в странах Европейского Союза, в Австралии и Новой Зеландии. За пределами этих стран вам следует связаться с вашим авторизованным дилером Greenworks tools для установления возможности применения иных гарантий.



**GARANȚIE LIMITATĂ (TRADUCERE DIN VERSIUNEA ORIGINALĂ A INSTRUCȚIUNILOR)**

Globe Tools garantează acest produs pentru uz exterior ca fiind lipsit de defecte ale materialelor sau a procesului de producție pentru o perioadă de 24 de luni de la data achiziției de către cumpărătorul original, și este subiect a limitărilor de mai jos. Vă rugăm păstrați factura ca dovadă a cumpărării lui.

**Această garanție este aplicabilă doar acolo unde produsul este folosit în scop personal și necomercial.** Această garanție nu acoperă distrugerea sau garanția cauzată/sau din cauza folosirii necorespunzătoare, utilizare abuzivă, accidentală sau intenționată de către utilizator, manipulare necorespunzătoare, folosire nerezonabilă, neglijență, nerespectarea de către utilizatorul final a procedurilor de operare subliniate în manualul de instrucțiuni, încercări de reparare din partea persoanelor necalificate, reparare neautorizată, modificarea sau folosirea accesoriilor și/sau a părților care nu au fost recomandate în mod specific de către partea autorizată.

Această garanție nu acoperă curelele, perile, șетки, becurile sau orice altă parte care în mod normal sunt folosite ca rezultat al înlocuirii necesare pe timpul perioadei de garanție. Dacă nu este specificat de către legile în vigoare, această garanție nu acoperă costul de transport sau obiectele consumabile, precum sigurantele.

Această garanție limitată este nulă dacă semnele de identificare a produsului original (marca, numărul seriei etc) au fost deteriorate, distruse sau îndepărtate, sau dacă produsul nu este achiziționat de la un vânzător autorizat sau dacă produsul este vândut CA și/sau CU TOATE DEFECTELE.

Subiect a reglementărilor locale aplicabile, prevederile acestei garanții limitate sunt în legătură cu orice altă garanție scrisă, fie expresă sau implicită, scrisă sau oral, incluzând ocazională garanție de MERCANTIBILITATE ȘI CONFORMITATE CU UN SCOP PARTICULAR. ÎN NICIUN CAZ NU VOIM FI RESPONSABIL PENTRU STRICĂCIUNI SPECIALE, OCAZIONALE, DE DURATĂ. RĂSPUNDEREA NOASTRĂ MAXIMĂ NU VA PUTEA DEPĂȘI PREȚUL ACTUAL DE ACHIZIȚIONARE PLĂTIT DE DVS PENTRU PRODUS.

**Această garanție este valabilă doar în Uniunea Europeană, Australia și Noua Zeelandă. În afara acestor zone, vă rugăm contactați dealerul dvs Greenworks tools autorizat pentru a determina ce fel de garanții se aplică.**



**OGRANICZONA GWARANCJA**  
(Tłumaczenie oryginalnej instrukcji)

Globe Tools gwarantuje, że niniejszy produkt przeznaczony do użytku zewnętrznego jest wolny od usterek materiału i robocizny i przez 24 miesiące, licząc od daty zakupu przez pierwszego kupującego objęty jest podany niższe ograniczeniami. Proszę zachować fakturę jako dowód kupna.

**Niniejsza gwarancja nie ma zastosowania jeśli produkt stosowany jest do celów osobistych oraz do celów nie-handlowych.** Niniejsza gwarancja nie obejmuje uszkodzeń lub odpowiedzialności za / wskutek niewłaściwego użycia, nadużycia spowodowanego przypadkowym lub celowym działaniem użytkownika, wskutek nieprawidłowej obsługi, bezsensownego użycia, zaniedbania, nieprzestrzegania przez użytkownika końcowego procedur roboczych podanych w podręczniku użytkownika, prób naprawy podejmowanych przez niewykwalifikowane osoby, nieautoryzowanej naprawy, modyfikacji lub użycia części i/lub podzespołów nie zalecanych przez autoryzowaną firmę.

Niniejsza gwarancja nie obejmuje pasów, szcotek, terek, żarówek lub innych części podlegających zużyciu, które wymagają wymiany tychże elementów w czasie obowiązywania gwarancji. Jeśli ustawodawstwo prawne nie stwierdza inaczej, niniejsza gwarancja nie obejmuje kosztów transportu lub takich pozycji jak bezpieczniki.

Niniejsza gwarancja traci ważność jeśli oryginalne symbole identyfikacyjne (znaki handlowe, numer seryjny, itd.) zostały zniszczone, zmienione lub usunięte lub jeśli produkt nie został zakupiony u autoryzowanego punkcie sprzedaży TAK JAK JEST i/lub ZE WSZYSTKIMI USTERKAMI.

Niniejsza gwarancja podlega wszelkim miejscowym regulacjom prawnym, postanowieniom niniejszej ograniczonej gwarancji obowiązują zamiast wszelkich innych gwarancji pisemnych, podanych wprost lub ukrytych, pisemnych lub ustnych, obejmujących wszelkie gwarancje RYNKOWE LUB ZDOLNOŚĆ DO KONKRETNIEGO ZASTOSOWANIA. W ZADNYM WYPADKU NIE PONOSIMY ODPOWIEDZIALNOŚCI ZA USZKODZENIA SPECJALNE, PRZYPADKOWE LUB NIEPRZEZWIDZANE. NASZA MAKSYMALNA GWARANCJA NIE MOŻE PRZEKRACZAĆ AKTUALNEJ CENY ZAKUPU DOKONANEJ ZA NINIEJSZY PRODUKT/

**Niniejsza gwarancja ważna jest tylko w krajach Unii Europejskiej, Australii i Nowej Zelandii. Nabywców z innych krajów prosimy o kontakt z autoryzowanym dealerem Greenworks tools, w celu stwierdzenia, czy zastosowanie ma jakaś inna gwarancja.**



## OMEJENA GARANCIJA (Prevod originalnih navodil)

Globe Tools jamči, da svoje izdelke za zunanjo uporabo, skladno s spodnjimi omejitvami, jamči da bodo 24 mesecev od prvega nakupa brez napak v materialu ali izdelavi. Prosimo, da shranite svoj račun kot dokazilo o nakupu.

**Ta garancija se nanaša na osebno in ne-komercialno uporabo izdelka.** Garancija ne krije škode ali odgovornosti zaradi napačne uporabe, zlorabe, nesrečnih ali nehotenih dejanj uporabnika, nepravilnega rokovanja, uporabe brez razloga, malomarnosti ter okvar, nastalih zaradi nesledenja postopkom, navedenih v tem priročniku, poskusom popravil s strani neusposobljenih oseb, nepooblaščenega popravila, predelave, ter uporabe pripomočkov in/ali dodatkov, ki niso posebej priporočeni s strani pooblaščenega stranke.

Ta garancija ne zajema jermenov, ščetk, vrečk, žarnic ali katerega koli dela, ki je predmet obrabe in je v garancijskem obdobju zanj predpisana zamenjava. Razen, če ni posebej zagotovljeno s pristojno zakonodajo, ta garancija ne krije stroškov prevoza ali potrošnih elementov, kot so varovalke.

Ta omejena garancija postane neveljavna, če so originalne oznake (blagovna znamka, serijska številka, itd.) na izdelku izbrisane, popravljene ali odstranjene, oziroma, če izdelek ni bil kupljen pri pooblaščenem trgovcu ali bil prodan KAKRŠEN JE in/ali Z VSEMI NAPAKAMI.

Glede na pristojno lokalno zakonodajo, so določbe te omejene garancije nadomestilo ostalim pisnim garancijam, navedenim ali tihim, pisnim ali ustno izraženim, vključujoč tudi vsakršno garancijo v zvezi s PRODAJO IN STANJE BLAGA ZA POSAMEZNI NAMEN. V NOBENEM PRIMERU NISMO ODGOVORNI ZA POSEBNE, NESREČNE, POSLEDIČNE ALI NEHOTENE POŠKODBE. NAŠA NAJVIŠJA ODGOVORNOST NE SME PRESEGATI DEJANSKE VREDNOSTI NAKUPA IZDELKA.

**Ta garancija je veljavna le znotraj Evropske unije, v Avstraliji in Novi Zelandiji. Zunaj teh območij se za podrobnosti o garanciji prosimo obrnite na pooblaščenega Greenworks tools jevega trgovca.**



## OGRAIČENO JAMSTVO (Prijevod izvornih uputa)

Globe Tools jamči da ovaj proizvod za upotrebu na otvorenom nema grešaka u materijalu ili izradi za razdoblje od 24 mjeseca od dana kupnje od izvornog dobavljača, uz niže navedena ograničenja.

**Ovo jamstvo primjenjivo je samo kada se proizvod koristi za osobne i nekomerijalne namjene.** Ovo jamstvo ne pokriva štetu ili odgovornost proizašte iz /zbog krive upotrebe, nasilne primjene, slučajnih ili namjernih djelovanja korisnika, nepravilnog rukovanja, nerazumne uporabe, nemara, propusta korisnika da se pridržava postupaka za rukovanje navedenih u korisničkom priručniku, pokušaja popravaka od strane nekvalficirane osobe, neovlašteno popravlanje, izmjene ili upotreba dodatne opreme i/ili priključaka koji nisu izričito preporučeni od ovlaštene strane.

Ovo jamstvo ne pokriva remenje, četke, vreće, sijalice ili neki drugi dio koji zbog uobičajenog trošenja i habanja zahtijeva zamjenu za vrijeme trajanja jamstva. Ukoliko nije posebno predviđeno važećim zakonom, ovo jamstvo ne pokriva troškove prijevoza ili potrošne dijelove kao što su osigurači.

Ovo je jamstvo nevažeće ako je originalna identifikacijska oznaka proizvoda (zaštitni znak, serijski broj, itd.) postala nečitljiva, promijenjena ili uklonjena ili ako proizvod nije nabavljen od ovlaštenog preprodavača, ili ako je proizvod prodan KAKAV JEST i /ili SA SVIM GREŠKAMA.

Podložno svim primjenjivim lokalnim odredbama, propisi ovog ograničenog jamstva služe umjesto bilo kakvog drugog pisanog jamstva, izričito navedenog ili podrazumijevanog, pisanog ili izrečenog, uključujući jamstvo NA UTRŽIVOST ILI PRIKLADNOST ZA NEKU POSEBNU NAMJENU. NI U KOJEM SLUČAJU NEĆEMO BITI ODGOVORNI ZA SPECIJALNA, SLUČAJNA, POSLJEDIČNA ILI SPOREDNA OŠTEĆENJA. NAŠA MAKSIMALNA ODGOVORNOST NE PRELAZI STVARNU CIJENU KOJU STE PLATILI ZA OVAJ PROIZVOD.

**Ovo jamstvo važi samo za Europsku uniju, Australiju i Novu Zeland. Izvan tih područja, molimo kontaktirajte svog zastupnika za Greenworks tools kako biste ustanovili vrijedi li neko drugo jamstvo.**



## PIIRATUD GARANTII (Originaaljuhendi tõlge)

Globe Tools garanteerib, et sellel tootel ei ilmne 24 kuu jooksul alates algsele ostjale müümisest materjali- või töötlemisdefekte, arvestades järgmisi piiranguid. Palun hoidke alles toote ostuarve, et tõendada ostukuupäeva.

**Käesolev garantii kehtib ainult siis, kui toodet kasutatakse isiklikuks otstarbeks, mitte kaubanduslike eesmärkidel.** Käesolev garantii ei hõlma vigastusi või vastustut juhtudel, kui seadet on kasutaja poolt mittesihhipäraselt või vääralt kasutatud või on toode kasutaja tegevuse tulemusena sattunud õnnetusse või avariasse või on seadet valesti, ebamõistlikult või hoolimatult käsitletud. Samuti ei kehti garantii siis, kui seadme kasutusjuhendis ettenähtud tööprotseduure on eiratud, seadet on püütud väljaõppeta töötajate poolt remondida, tehtud on lubamatuid remonttööd, muudatusi või on kasutatud tarvikuid ja/või lisaseadmeid, mis ei ole volitatud isiku poolt spetsiaalselt soovitatud.

Käesolev garantii ei kehti rihmadele, harjadele, kottidele, piiridele või muudele loomulikuult kulvatele osadele, mida on vaja garantiiaja jooksul vahetada. Välja arvatud asjakohaste seadustega määratud juhtudel, ei kata käesolev garantii transportkulusid või kulutarvikuid, näiteks sulavakitsmeid.

Käesolev piiratud garantii ei kehti, kui toote originaaltähised (karbamärk, seerianumber jne) on kahjustatud, muudetud või eemaldatud või toode ei ole osetud volitatud edasimüüja käest või kui toode on müüdn OSTJA RISKIL ja/või OSTJAT ON RIKETEST TEAVITATUD.

Sõltuvalt kõikidest kehtivatest seadustest, kehtivad selle piiratud garantii sätted muude kirjalike garantiide asemel, hoolimata sellest, kas need on selgesõnaliselt väljendatud või eeldatavad, kirjalikud või suulised, kaasa arvatud igasugune KAUBANDUSLIK VÕI ERIOTSTARBELE SOBIVUSE garantii. MITTE MINGITEL JUHTUDEL EI VASTUTATA TOOTJA ERIJUHTUMIL VÕI JUHUSLIKULT KAASNEVATEST OLUDEST VÕI AVARISTUS TINGITUD KAHJUDE EEST. TOOTJA MAKSIMAALNE VASTUTUS EI ÜLETA SELLE TOOTE EEST TASUTUD TEGELIKKU HINDA.

**Käesolev garantii kehtib ainult Euroopa Liidu riikides, Austraalias ja Uus-Meremaal. Väljaspool neid riike võtke palun ühendust Greenworks tools volitatud edasimüüjaga, et määrata teiste garantiide kehtivus.**



## RIBOTA GARANTIJA (Originalių instrukcijų vertimas)

Globe Tools garantuoja, kad šis lauke skirtas naudoti produktas neturės medžiagos ir gamybos defektų 24 mėnesius po pirmojo pirkėjo pirkimo dienos, taikant žemiau pateikiamus garantijos apribojimus. Prašome kaip pirkimo datos įrodymą išsaugoti pirkimo kvitą.

**Ši garantija galioja tik tada, kai produktas yra naudojamas asmeniniais ir nekomerciniais tikslais.** Ši garantija neapima žalos ar atsakomybės dėl vartotojo produkto nepriežiūros, netinkamo naudojimo, tyčinio ar netyčinio naudojimo ne pagal paskirtį, netinkamai atliekamų darbų su produktu, aplaidumo, nesilaikymo darbo su produktu procedūrų, pateikiamų vartotojo vadove, nekvalifikuotų asmenų atliktų remonto darbų, nenumatytų šiam produktui remonto darbų, neleistinų modifikacijų, priedų naudojimo ir / arba atskirai įgaliotosios šalies neleistų naudoti priedų naudojimo su produktu.

Ši garantija negalioja diržams, šepetiams, maišams, lemputėms ir kitoms dalims, kurios darbo metu natūraliai nusidėvi ir plyšta ir kurioms garantiniu laikotarpiu reikalingas pakeitimas. Jeigu tai nėra atskirai nurodyta galiojančiuose įstatymuose, ši garantija neapima transportavimo išlaidų bei tokių keičiamų elementų kaip saugikliai.

Ši ribota garantija negalioja, jei buvo panaikinti, pakeisti arba nutrinti produkto originalūs identifikacijos ženklai (prekės ženklas, serijos numeris ir pan.) arba jeigu produktas nebuvo įsigytas iš įgaliotojo pardavėjo, arba jeigu produktas buvo parduotas TOKS, KOKS YRA ir / arba SU VISAIS GALIMAIS TRŪKUMAIS.

Priklausomai nuo bisų galiojančių vietos įstatymų, šios ribotos garantijos nuostatos pakeičia visas kitas rašytines garantijas, tiek išreikštas tiek numanomas, tiek rašytines, tiek žodines, įskaitant PARDUODAMUMĄ ARBA TIKIMĄ KONKREČIAM TIKSLUI. MES JOKIU ATVEJU NEATSAKOME UŽ SPECIALIĄ, ATSIPTIKTINĘ, TYČINĘ AR PASEKMINĘ ŽALĄ, MAKSIMALI MŪSŲ ATSAKOMYBĖ PAGAL TEIKIAMĄ GARANTIJĄ NEVIRŠYS KAINOS, KURIAJĄ JŪS SUMOKĖJOTE UŽ PRODUKTĄ.

**Ši garantija galioja tiktai Europos Sąjungoje, Australijoje ir Naujojoje Zelandijoje.** Kitose šalyse kreipkitės savo įgaliotąjį „Greenworks tools“ atstovą ir išsiaiškinkite, ar produktui galioja kokios nors kitos garantijos.



## IEROBEŽOTA GARANTIJA (Tulkojums no oriģinālās dokumentācijas)

Globe Tools garantē, ka šis ārpus telpām lietojamais produkts būs bez materiāla vai izgatavošanas defektiem 24 mēnešu periodā no datuma, kad to nopircis oriģinālais pircējs. Kas ir turpmāk minēto ierobežojumu subjekts. Lūdzu saglabāiet Jūsu rēķinu kā pierādījumu par pirkuma datumu.

**Garantija ir piemērojama vienīgi, ja produkts ir ticis izmantots personīgiem un nekomerciāliem mērķiem.** Šī garantija neatlīdzina zaudējumus vai atbildību, kas radusies saistībā ar / nepareizu izmantošanu, neatbilstošu lietošanu, nejausām vai tīšām lietotāja darbībām, nepareizu ekspluatāciju, nepamatotu lietošanu, neuzmanību, gala lietotāja nespēju izpildīt lietotāja rokasgrāmatā norādītās darbināšanas procedūras, remontēšanas mēģinājumus, ko veicis nesertificēts profesionālis, neautorizēts remonts, modifikācijas vai izmantojots aprīkojumu un/vai papildus iekārtas, kuras pilnvarotā puse nav specifiski rekomendējusi.

Šī garantija neattiecas uz siksņām, sukām, somām, spuldzēm vai jebkuru detaļu, kas ikdienā noliejotas un nodilst, izsaucot vajadzību garantijas perioda laikā veikt nepieciešamo nomaiņu. Šī garantija neattiecas uz transporta izdevumiem vai patēriņa priekšmetiem, piemēram, drošinātājiem, ja vien tas nav specifiski noteikts ar piemērojamo likumdošanu.

Šī ierobežotā garantija zaudē spēku, ja ir nodzisuši, izmainīti vai noņemti produkta oriģinālie identifikācijas marķējumi vai ja produkts nav nopirkts no pilnvarota izplatītāja, vai ja produkts ir pārdots KĀ TAS IR un / vai AR VISIEM DEFEKTIEM.

Kā visu piemērojamo vietējo likumdošanas aktu subjektus, šīs ierobežotās garantijas noteikumi aizvieto jebkuru citu rakstītu garantiju, vai nu izteiktu vai piedomātu, rakstiski vai mutiski, ieskaitot jebkuru garantiju PĀRDUODAMĪBAI VAI PIEMĒROTĪBAI KONKRĒTAM MĒRĶIM. MĒS NEESAM NEKĀDĀ GADĪJUMĀ ATBILDĪGI PAR SPECIĀLIEM, IZRIETOŠIEM VAI NEJAUŠIEM BOJĀJUMIEM. MŪSU MAKSIMĀLĀ ATBILDĪBA NEKAD NEPĀRSNIEGS KONKRĒTO PIRKŠANAS CENAS VĒRTĪBU, KO JŪS ESAT SAMAKSĀJIS PAR PRODUKTU.

**Šī garantija ir derīga tikai Eiropas Savienībā, Austrālijā un Jaunzēlandē.** Ārpus šiem reģioniem, lūdzu, sazinieties ar savu autorizēto Greenworks tools izplatītāju, lai noskaidrotu vai tiek attiecināta cita garantija.



**OBMEDZENÁ ZÁRUKA**  
(Preklad z pôvodných inštrukcií)

Spoločnosť Globe Tools poskytuje záruku, že tento produkt pre použitie v exteriéri nebude mať žiadne poruchy v materiále ani spracovaní 24 mesiacov od dátumu zakúpenia pôvodným kupujúcim, s obmedzeniami uvedenými nižšie. Odložte si faktúru ako potvrdenie o dátume zakúpenia.

**Táto záruka platí len v prípade, ak sa tento produkt používa pre osobné a nekomerčné účely.** Táto záruka nezahŕňa poškodenie alebo zodpovednosť spôsobenú nesprávnym používaním alebo v jeho následku, zneužívaním, náhodnými alebo zámernými činnosťami používateľa, nesprávnou manipuláciou, neprimeraným používaním, nedbalosťou, nedodržaním prevádzkových postupov uvedených v používateľskej príručke zo strany koncového užívateľa, pokusmi o opravu nekvalifikovaným odborníkom, neautorizovanou opravou, úpravami alebo používaním príslušenstva a/alebo doplnkov, ktoré nie sú výslovne odporúčané oprávnenou stranou.

Táto záruka nezahŕňa krycie pásy, kefy, vaky, žiarovky ani žiadne iné diely, ktorých bežné opotrebovanie vyžaduje výmenu počas záručnej doby. Pokiaľ nie je výslovne uverené v platných zákonoch, táto záruka nezahŕňa náklady na prepravu a spotrebné materiály, napríklad poistky.

Táto obmedzená záruka stráca platnosť v prípade poškodenia, pozmenenia alebo odstránenia pôvodných identifikačných označení (obchodná známka, sériové číslo a pod.) alebo ak tento produkt nebo zakúpený od autorizovaného predajcu alebo ak sa tento produkt predáva AKO JE a/alebo SO VŠETKÝMI CHYBAMI.

S ohľadom na všetky platné miestne predpisy sú ustanovenia tejto obmedzenej záruky náhradou za akúkoľvek inú písomnú záruku, či už výslovnú alebo implikovanú, písomnú alebo ústnu, vrátane záruky **OBCHODOVATELNOSTI ALEBO VHDNOSTI PRE KONKRÉTNY ÚČEL. ZA ŽIADNYCH OKOLNOSTÍ NEPREBERÁME ZODPOVEDNOSŤ ZA ŠPECIÁLNE, NÁHODNÉ ALEBO NÁSLEDNÉ ŠKODY. NAŠE MAXIMÁLNE RUČENIE NEPREKROČÍ SKUTOČNÚ NÁKUPNÚ CENU, KTORÚ STE ZA PRODUKT ZAPLATILI.**

**Táto záruka platí len v Európskej únii, Austrálii a na Novom Zélande. Ak sa nachádzate mimo týchto regiónov, obráťte sa na autorizovaného predajcu Greenworks tools kde zistíte, či platí iná záruka.**



**ОГРАНИЧЕНА ГАРАНЦИЯ**  
(Превод от оригиналните инструкции)

Фирма Globe Tools предоставя гаранция за този продукт за външна употреба по отношение на дефекти в материала или изработката за период от 24 месеца от датата на покупката от купувача с посочените по долу ограничения. Моля запазете фактурата като доказателство за датата на покупката.

**Гаранцията е валидна само когато този продукт е използван за лични, а не търговски цели.** Гаранцията не покрива вреди или задължения породени от/или неправилна употреба, злоупотреба, неоснователна или нежелана употреба от потребителя, работа с продукта не по неговото предназначение, невъзпитаност, неспазване на упътванията за употреба посочени в ръководствата за използване, опит за ремонт от неквалифициран персонал, неоторизиран ремонт, преработка, или употреба на допълнителни приспособления и/или допълнения, които не са специално препоръчани от оторизирана фирма или сервиз.

Гаранцията не покрива ремъци, четки, торби, крушки или каквито и да било части, които биха могли да се износят или скъсат по време на гаранционния период и изискват замяна. Освен ако изрично не е посочено в закон, гаранцията не покрива транспортни разходи или консумативи като например електропредпазители.

Тази ограничена гаранция е невалидна, ако оригиналните означения и етикети (запазна марка, сериен номер и други), са с нарушена цялост, разкъсани или премахнати, ако продукта не е закупен от оторизиран търговец или, ако продуктът е продаден на разпродажба с намалена цена "КАКТО СИ Е" и/или "С ВСИЧКИ ПОСОЧЕНИ ПОВРЕДИ ПО НЕГО".

В съответствие с всички местни наредби, постановките на тази ограничена гаранция заместват която и да е друга писмена гаранция, независимо изразена или приложена, писмена или устна, включително която и да е друга гаранция ТЪРГОВСКА ИЛИ СЪОТВЕТСТВАЩА ЗА ОПРЕДЕЛЕНА ЦЕЛ. ПО НИКАКЪВ НАЧИН НИЯМА ДА СМЕ ОТГОВОРНИ ЗА СПЕЦИАЛНИ, СЛУЧАЙНИ, КОСВЕНИ ИЛИ НЕПРЕДВИДЕНИ ЗАГУБИ. НАШАТА МАКСИМАЛНА ОТГОВОРНОСТ НЕ МОЖЕ ДА НАДХВЪРЛИ СЪОТВЕТНАТА ПОКУПНА ЦЕНА, ПЛАТЕНА ОТ ВАС ЗА ТОЗИ ПРОДУКТ.

Тази гаранция е валидна само за територията на Европейския съюз, Австралия и Нова Зеландия. Ако сте извън тези територии, моля свържете се с оторизиран от Greenworks tools разпространител (дилър), за да уточните дали се прилага друг вид гаранция.

**FR DÉCLARATION DE CONFORMITÉ EC**

Fabricant: Name: Changzhou Globe Co., Ltd.  
Adresse: Address: No. 65 Xinggang Rd., Zhonglou Zone, Changzhou, Jiangsu, China  
Nom et adresse de la personne habilitée à établir le dossier technique:  
Nom: Dennis Jacobson (Director of Outdoor Power Equipment)  
Adresse: GLOBE TOOLS EUROPE AB, 1 Etage Schillingsrotterstr. 38 50996 Cologne Germany

Déclarons par la présente que le produit  
Catégorie ..... **TONDEUSE À FIL SANS FIL**  
Modèle ..... **21107**  
Numéro de série ..... Voir plaque signalétique  
Année de fabrication..... Voir plaque signalétique

- n est conforme aux réserves applicables de la Directive Machinerie (2006/42/EC)
- n est conforme aux réserves applicables des autres Directives EC- suivantes  
Directive EMC (2004/108/EC),  
Directive Emissions Sonores (2000/14/EC modifiée 2005/88/EC)

Nous déclarons par ailleurs que

- n les parties suivantes (parties/clauses des) standards Européens harmonisés ont été utilisées  
EN60745-1:2009+A11:2010; EN786:1996+A2: 2009; EN ISO 3744:2009; ISO 11904:1991  
EN55014-1:2006; EN55014-2:1997/+A1:2001/+A2:2008

ITS Testing & Certification, Davy Avenue, Knowlhill, Milton Keynes, MK5 8NL

Niveau de puissance sonore mesuré 96 dB(A)  
Niveau de puissance sonore garanti 96 dB(A)  
Méthode d'évaluation de conformité de l'annexe VI/Directive 2000/14/EC

Fait à, le: Changzhou, 11/01/2013

Signature: Dennis Jacobson (BEng, CEng, MIET)  
Vice president of Engineering



**EN EC DECLARATION OF CONFORMITY**

Name: Changzhou Globe Co., Ltd.  
Address: No. 65 Xinggang Rd., Zhonglou Zone, Changzhou, Jiangsu, China  
Name and address of the person authorised to compile the technical file:  
Name: Dennis Jacobson (Director of Outdoor Power Equipment)  
Address: GLOBE TOOLS EUROPE AB,  
1 Etage Schillingsrotterstr. 38 50996 Cologne Germany

Herewith we declare that the product

Category ..... **CORDLESS LINE TRIMMER**  
Model ..... **21107**  
Serial number ..... See product rating label  
Year of Construction ..... See product rating label

- n is in conformity with the relevant provisions of the Machinery Directive (2006/42/EC)
- n is in conformity with the provisions of the following other EC-Directives  
EMC Directive (2004/108/EC),  
Noise Emission Directive (2000/14/EC amended by 2005/88/EC)

And furthermore, we declare that

- n The following (parts/clauses of) European harmonised standards have been used  
EN60745-1:2009+A11:2010; EN786:1996+A2: 2009; EN ISO 3744:2009; ISO 11904:1991  
EN55014-1:2006; EN55014-2:1997/+A1:2001/+A2:2008

ITS Testing & Certification, Davy Avenue, Knowlhill, Milton Keynes, MK5 8NL

Measured sound power level 96 dB (A)  
Guaranteed sound power level 96 dB (A)  
Conformity assessment method to Annex V/ Directive 2000/14/EC

Place, date: Changzhou, 11/01/2013

Signature: Dennis Jacobson (BEng, CEng, MIET)  
Vice president of Engineering





**EC KONFORMITÄTSEKTLÄRUNG**

Hersteller: Changzhou Globe Co., Ltd.  
Adresse: No. 65 Xingang Rd., Zhonglou Zone, Changzhou, Jiangsu, China  
Name und Adresse der Person, die autorisiert ist, die technische Dokumentation zusammenzustellen:  
Name: Dennis Jacobson (Director of Outdoor Power Equipment)  
Adresse: GLOBE TOOLS EUROPE AB, 1 Etage Schillingsrotterstr. 38 50996 Cologne Germany

Hiermit erklären wir, dass das Produkt

Kategorie ..... **AKKU-RASEINTRIMMER**  
Modell ..... **21107**  
Seriennummer ..... siehe Produkt-Typenschild  
Baujahr ..... siehe Produkt-Typenschild

- n mit den entsprechenden Bestimmungen der Maschinenrichtlinie (2006/42/EC) übereinstimmt
- n mit den Bestimmungen der folgenden anderen EC-Richtlinien übereinstimmt  
EMC Richtlinie (2004/108/EC),  
Richtlinie 2000/14/EC über Geräuschemissionen wie durch 2005/88/EC geändert

und weiterhin erklären wir, dass

- n die folgenden (Teile/Bestimmungen aus) europäischen harmonisierten Normen verwendet wurden  
EN60745-1:2009+A11:2010; EN786:1996+A2: 2009; EN ISO 3744:2009; ISO 11904:1991  
EN55014-1:2006; EN55014-2:1997/A1:2001/A2:2008

ITS Testing & Certification, Davy Avenue, Knowlhill, Milton Keynes, MK5 8NL Munchen, Deutschland.

Gemessener Schalleistungspegel: 96 dB(A)  
garantierter Schalleistungspegel 96 dB(A)  
Konformitätsbeurteilungsmethode zu Anhang VI/Richtlinie 2000/14/EC

Ort, Datum: Changzhou, 11/01/2013      Unterschrift: Dennis Jacobson (BEng, CEng, MIET)  
Vice president of Engineering



**DECLARACIÓN EC DE CONFORMIDAD**

Fabricante: Changzhou Globe Co., Ltd.  
Dirección: No. 65 Xingang Rd., Zhonglou Zone, Changzhou, Jiangsu, China  
Nombre y dirección de la persona autorizada para compilar el expediente técnico:  
Nombre: Dennis Jacobson (Director of Outdoor Power Equipment)  
Dirección: GLOBE TOOLS EUROPE AB, 1 Etage Schillingsrotterstr. 38 50996 Cologne Germany

Por la presente declaramos que el producto

Categoría ..... **DESBROZADORA SIN CABLES**  
Modelo ..... **21107**  
Número de serie ..... Ver etiqueta de clasificación de productos  
Año de fabricación ..... Ver etiqueta de clasificación de productos

- n está en conformidad con las disposiciones pertinentes de la Directiva de Maquinaria (2006/42/EC)
- n está en conformidad con las disposiciones de estas otras Directivas-EC  
Directiva EMC (2004/108/EC),  
Directiva de Emisión de Ruidos (2000/14/EC modificada por la 2005/88/EC)

Y además, declaramos que

- n se han utilizado las siguientes (partes o cláusulas de las) normas armonizadas europeas  
EN60745-1:2009+A11:2010; EN786:1996+A2: 2009; EN ISO 3744:2009; ISO 11904:1991  
EN55014-1:2006; EN55014-2:1997/A1:2001/A2:2008

ITS Testing & Certification, Davy Avenue, Knowlhill, Milton Keynes, MK5 8NL Munchen, Deutschland.

Nivel de potencia acústica medido 96 dB(A)  
Nivel de potencia acústica garantizado 96 dB(A)  
Método de evaluación de conformidad con el anexo VI/Directiva 2000/14/EC

Lugar, fecha: Changzhou, 11/01/2013      Firma: Dennis Jacobson (BEng, CEng, MIET)  
Vice president of Engineering



IT

DICHIARAZIONE DI CONFORMITÀ EC

Ditta produttrice: Changzhou Globe Co., Ltd.
Indirizzo: No.65 Xinggang Road Zhonglou Zone Changzhou, Jiangsu 213000 P.R.China
Nome e indirizzo della persona autorizzata a compilare il file tecnico:
Nome: Dennis Jacobson (Director of Outdoor Power Equipment)
Indirizzo: GLOBE TOOLS EUROPE AB, 1 Etage Schillingsrotterstr. 38 50996 Cologne Germany

Si dichiara con la presente che il prodotto
Categoria ..... TAGLIABORDI A FILO SENZA CAVO
Modello ..... 21107
Numero di serie ..... Vedere l'etichetta nominale sul prodotto
Anno di costruzione ..... Vedere l'etichetta nominale sul prodotto

- n è conforme con i provvedimenti rilevanti della Direttiva Macchine (2006/42/EC)
n è conforme con i provvedimenti delle seguenti direttive EC
Direttiva EMC 2004/108/EC
Direttiva sulle emissioni sonore (2000/14/EC modificata dalla 2005/88/EC)

Si dichiara inoltre che
n sono state impiegate le seguenti (parti/clausole degli) standard europei armonizzati
EN60745-1:2009+A11:2010; EN786:1996+A2: 2009; EN ISO 3744:2009; ISO 11904:1991
EN55014-1:2006; EN55014-2:1997/+A1:2001/+A2:2008

ITS Testing & Certification, Davy Avenue, Knowlhill, Milton Keynes, MK5 8NL

Livello di potenza acustica misurato 96 dB(A)
Livello di potenza acustica garantito 96 dB(A)
Metodo di valutazione sulla conformità all'allegato V/Direttiva 2000/14/EC

Luogo, data: Changzhou, 11/01/2013 Firma: Dennis Jacobson (BEng, CEng, MIET)
Vice president of Engineering

[Handwritten signature]

PT

DECLARAÇÃO EC DE CONFORMIDADE

Fabricante: Changzhou Globe Co., Ltd.
Endereço: No.65 Xinggang Road Zhonglou Zone Changzhou, Jiangsu 213000 P.R.China
Nome e endereço da pessoa autorizada a compilar o dossier técnico:
Nome: Dennis Jacobson (Director of Outdoor Power Equipment)
Endereço: GLOBE TOOLS EUROPE AB,
1 Etage Schillingsrotterstr. 38 50996 Cologne Germany

Pelo presente declaramos que o produto
Categoria ..... CORTADOR DE SEBES SEM FIO
Modelo ..... 21107
Número de série ..... Ver etiqueta de classificação do produto
Ano de construção ..... Ver etiqueta de classificação do produto

- n se encontra em conformidade com as provisões relevantes da Directiva sobre Máquinas (2006/42/EC)
n se encontra em conformidade com as provisões das outras seguintes Directivas EC
Direttiva EMC (2004/108/EC),
Direttiva sobre Emissão de Ruído (2000/14/EC alterada pela 2005/88/EC)

Além disso, declaramos que
n as seguintes (partes/cláusulas de) normas harmonizadas europeias foram utilizadas
EN60745-1:2009+A11:2010; EN786:1996+A2: 2009; EN ISO 3744:2009; ISO 11904:1991
EN55014-1:2006; EN55014-2:1997/+A1:2001/+A2:2008

ITS Testing & Certification, Davy Avenue, Knowlhill, Milton Keynes, MK5 8NL

Nível de potência sonora medido 96 dB(A)
Nível de potência sonora garantido 96 dB(A)
Método de avaliação de conformidade para anexar a VI/Direttiva 2000/14/EC

Local, data: Changzhou, 11/01/2013 Assinatura: Dennis Jacobson (BEng, CEng, MIET)
Vice president of Engineering

[Handwritten signature]

**EC CONFORMITEITSVERKLARING**

Fabrikant: Changzhou Globe Co., Ltd.

Adres: No.65 Xinggang Road Zhonglou Zone Changzhou, Jiangsu 213000 P.R.China

Naam en adres van de persoon, bevoegd voor het samenstellen van de technische fiche:

Naam: Dennis Jacobson (Director of Outdoor Power Equipment)

Adres: GLOBE TOOLS EUROPE AB,

1 Etage Schillingsrotterstr. 38 50996 Cologne Germany

Hierbij verklaren wij dat het product

Categorie.....**SNOERLOZE LIJNTRIMMER**

Model.....21107

Serienummer.....Zie machineplaatje

Bouwjaar.....Zie machineplaatje

- n is in overeenstemming met de relevante bepalingen van de Machine Richtlijn (2006/42/EC)
- n is in overeenstemming met de bepalingen van de volgende andere EC-richtlijnen  
EMC Richtlijn (2004/108/EC),  
Geluidsrichtlijn (2000/14/EC gewijzigd door 2005/88/EC)

En bovendien verklaren we dat

- n de volgende (onderdelen/clausules van) Europese geharmoniseerde normen werden gebruikt

EN60745-1:2009+A11:2010; EN786:1996+A2: 2009; EN ISO 3744:2009; ISO 11904:1991

EN55014-1:2006; EN55014-2:1997+A1:2001+A2:2008

ITS Testing &amp; Certification, Davy Avenue, Knowlhill, Milton Keynes, MK5 8NL

Gemeten geluidsniveau

96 dB(A)

Gegarandeerd geluidsniveau

96 dB(A)

Evaluatiemethode conformiteit volgens bijlage VI/Richtlijn 2000/14/EC

Plaats, datum: Changzhou, 11/01/2013

Handtekening: Dennis Jacobson (BEng, CEng, MIET)  
Vice president of Engineering**EC-DEKLARATION ANGÅENDE ÖVERENSSTÄMMIGHET**

Tillverkare: Changzhou Globe Co., Ltd.

Adress: No.65 Xinggang Road Zhonglou Zone Changzhou, Jiangsu 213000 P.R.China

Namn på och adress till personen som är auktoriserad att sammanställa den tekniska filen:

Namn: Dennis Jacobson (Director of Outdoor Power Equipment)

Adress: GLOBE TOOLS EUROPE AB,

1 Etage Schillingsrotterstr. 38 50996 Cologne Germany

Härmed deklarerar vi att produkten

Kategori.....**SLADDLÖS GRÄSTRIMMER**

Modell.....21107

Serienummer.....Se märkplåten på produkten

Konstruktionsår.....Se märkplåten på produkten

- n överensstämmer med de relevanta villkoren i Maskindirektiv (2006/42/EC)
- n överensstämmer med villkoren i följande övriga EC-direktiv  
EMC-direktiv (2004/108/EC),  
Ljudutsläppsdirektiv (2000/14/EC med tillägg 2005/88/EC)

Dessutom deklarerar vi att

- n följande (delar/klausuler av) europeiska harmoniserade standarder har tillämpats

EN60745-1:2009+A11:2010; EN786:1996+A2: 2009; EN ISO 3744:2009; ISO 11904:1991

EN55014-1:2006; EN55014-2:1997+A1:2001+A2:2008

ITS Testing &amp; Certification, Davy Avenue, Knowlhill, Milton Keynes, MK5 8NL

Uppmätt ljudeffektsnivå

96 dB(A)

Garanterad ljudeffektsnivå

96 dB(A)

Konformitetsbedömningsmetod enligt annex VI/Directive 2000/14/EC

Ort, datum: Changzhou, 11/01/2013

Signatur: Dennis Jacobson (BEng, CEng, MIET)  
Vice president of Engineering

**DA****EC OVERENSSTEMMELSESERKLÆRING**

Fabrikant: Changzhou Globe Co., Ltd.

Adresse: No.65 Xinggang Road Zhonglou Zone Changzhou, Jiangsu 213000 P.R.China

Navn og adresse på personen bemyndiget til at udarbejde de tekniske data:

Navn: Dennis Jacobson (Director of Outdoor Power Equipment)

Adresse: GLOBE TOOLS EUROPE AB,  
1 Etage Schillingsrotterstr. 38 50996 Cologne Germany

Vi erklærer hermed, at produktet

Kategori ..... **TRÅDTRIMMER UDEN LEDNING**Model ..... **21107**

Serienummer ..... Se produktets klassificeringsetiket

Fremstillingsår ..... Se produktets klassificeringsetiket

n er i overensstemmelse med de relevante bestemmelser i maskindirektiv (2006/42/EC)

n er i overensstemmelse med bestemmelserne i de følgende andre EC-direktiver

EMC direktiv (2004/108/EC),

Direktivet for støjemission (2000/14/EC med ændring per2005/88/EC)

Og vi erklærer yderligere, at

n de følgende (dele/bestemmelser af) europæiske harmoniserede standarder er blevet anvendt

EN60745-1:2009+A11:2010; EN786:1996+A2: 2009; EN ISO 3744:2009; ISO 11904:1991

EN55014-1:2006; EN55014-2:1997/+A1:2001/+A2:2008

ITS Testing &amp; Certification, Davy Avenue, Knowlhill, Milton Keynes, MK5 8NL

Målt støjniveau

96 dB(A)

Garanteret støjniveau

96 dB(A)

Overensstemmelsesvurderingsmetode til bilag VI/Direktiv 2000/14/EC

Sted, dato: Changzhou, 11/01/2013

Underskrift: Dennis Jacobson (BEng, CEng, MIET)  
Vice president of Engineering**NO****EC-ERKLÆRING OM PRODUKTOVERENSSTEMMELSE**

Produsent: Changzhou Globe Co., Ltd.

Adresse: No.65 Xinggang Road Zhonglou Zone Changzhou, Jiangsu 213000 P.R.China

Navn og adresse på vedkommende person som er autoriseret til at kompilere den tekniske datafilen:

Navn: Dennis Jacobson (Director of Outdoor Power Equipment)

Adresse: GLOBE TOOLS EUROPE AB,  
1 Etage Schillingsrotterstr. 38 50996 Cologne Germany

Herved erklærer vi at produktet

Kategori ..... **KABELLØS GRESSTRIMMER**Modell ..... **21107**

Serienummer ..... Se produktetiketten

Produksjonsår ..... Se produktetiketten

n er i overensstemmelse med relevante bestemmelser i Maskindirektivet (2006/42/EC)

n er i samsvar med bestemmelserne i følgende øvrige EC-direktiver

EMC-direktiv 2004/108/EC

Støutslippsdirektiv (2000/14/EC ændret av 2005/88/EC).

I tillegg erklærer vi at

n følgende (deler/bestemmelser i) harmoniserte europeiske standarder er benyttet

EN60745-1:2009+A11:2010; EN786:1996+A2: 2009; EN ISO 3744:2009; ISO 11904:1991

EN55014-1:2006; EN55014-2:1997/+A1:2001/+A2:2008

ITS Testing &amp; Certification, Davy Avenue, Knowlhill, Milton Keynes, MK5 8NL

Målt lydeffektivnivå

96 dB(A)

Garantert lydeffektivnivå

96 dB(A)

Metode for vurdering av konformitet til tillegg VI / Direktiv 2000/14/EC

Sted, dato: Changzhou, 11/01/2013

Signatur: Dennis Jacobson (BEng, CEng, MIET)  
Vice president of Engineering

**FI EC-SÄÄNNÖSTEN NOUDATTAMINEN**

Valmistaja: Changzhou Globe Co., Ltd.  
Osoite: No.65 Xinggang Road Zhonglou Zone Changzhou, Jiangsu 213000 P.R.China  
Sen henkilön nimi ja osoite, jolla on lupa koota tekninen tiedosto:  
Nimi: Dennis Jacobson (Director of Outdoor Power Equipment)  
Osoite: GLOBE TOOLS EUROPE AB,  
1 Etage Schillingsrotterstr. 38 50996 Cologne Germany

Ilmoitamme täten, että tuote

Luokka ..... **LANGATON SIIMATRIMMERI**  
Malli ..... **21107**  
Sarjanumero ..... Viittaa tuotteen nimikilpeen  
Valmistusvuosi ..... Viittaa tuotteen nimikilpeen

- n noudattaa konedirektiivin (2006/42/EC) asianmukaisia edellytyksiä
- n noudattaa seuraavien EC-direktiivien edellytyksiä:  
EMC-direktiivi (2004/108/EC),  
Meludirektiivi (2000/14/EC muunnettu direktiivillä 2005/88/EC).

Ilmoitamme edelleen, että

- n olemme käyttäneet seuraavia eurooppalaisia yhdenmukaisia standardeja (osittain/lauseittain):  
EN60745-1:2009+A11:2010; EN786:1996+A2: 2009; EN ISO 3744:2009; ISO 11904:1991  
EN55014-1:2006; EN55014-2:1997/A1:2001/A2:2008

EC-tyyppinen hyväksyntä standardin 2000/14/EC mukaisuudesta  
ITS Testing & Certification, Davy Avenue, Knowlhill, Milton Keynes, MK5 8NL

Mitattu äänenteho ..... 96 dB(A)  
Taattu äänenteho ..... 96 dB(A)  
Säädösten noudattaminen on arvioitu menetelmällä, joka kuvataan liitteessä VI/direktiivi 2000/14/EC

Paikka, päiväs Changzhou, 11/01/2013 Allekirjoitus: Dennis Jacobson (BEng, CEng, MIET)  
Vice president of Engineering



**HU EC IZJAVA O USKLADENOSTI**

Gyártó: Changzhou Globe Co., Ltd.  
Cím: No.65 Xinggang Road Zhonglou Zone Changzhou, Jiangsu 213000 P.R.China  
A technikai fájl összeállítására feljogosított személy neve és címe:  
Név: Dennis Jacobson (Director of Outdoor Power Equipment)  
Cím: GLOBE TOOLS EUROPE AB,  
1 Etage Schillingsrotterstr. 38 50996 Cologne Germany

Ezúton kijelentjük, hogy a termék:

Kategória ..... **AKKUMULÁTOROS SZEGÉLYVÁGÓ**  
Típus ..... **21107**  
Sorozatszám ..... Lásd a termék adattábláján  
Gyártási év ..... Lásd a termék adattábláján

- n megfelel a Gépészeti irányelv (2006/42/EC) vonatkozó rendelkezéseinek
- n megfelel az alábbi EC irányelvek vonatkozó rendelkezéseinek  
EMC irányelv (2004/108/EC),  
Zajkibocsátási irányelv (2000/14/EC, a 2005/88/EC módosítással)

Továbbá kijelentjük, hogy

- n a következő harmonizált európai szabványokat (részeit/pontjait) használtuk fel:  
EN60745-1:2009+A11:2010; EN786:1996+A2: 2009; EN ISO 3744:2009; ISO 11904:1991  
EN55014-1:2006; EN55014-2:1997/A1:2001/A2:2008

ITS Testing & Certification, Davy Avenue, Knowlhill, Milton Keynes, MK5 8NL

Mért hangteljesítményszint ..... 96 dB(A)  
Garantált hangteljesítményszint ..... 96 dB(A)

A megfelelési értékelési eljárás a 2000/14/EC irányelv VI. függeléké szerint történt

hely, dátum: Changzhou, 11/01/2013

Aláírás: Dennis Jacobson (BEng, CEng, MIET)  
Vice president of Engineering



**CS** **PROHLÁŠENÍ O SHODĚ EC**

Výrobce: Changzhou Globe Co., Ltd.

Adresa: No.65 Xinggang Road Zhonglou Zone Changzhou, Jiangsu 213000 P.R.China

Jméno a adresa osoby pověřené řídit technickou dokumentaci:

Jméno: Dennis Jacobson (Director of Outdoor Power Equipment)

Adresa: GLOBE TOOLS EUROPE AB,  
1 Etage Schillingsrotterstr. 38 50996 Cologne Germany

Tímto prohlašujeme, že výrobek:

Druh..... **BEZDRÁTOVÁ ZAROVNÁVACÍ SEKAČKA**

Model..... **21107**

Výrobní číslo.....Viz výkonový štítek na výrobku

Rok výroby.....Viz výkonový štítek na výrobku

n je v souladu s příslušnými ustanoveními směrnice o strojích (2006/42/EC)

n je v souladu s příslušnými ustanoveními následujících směrnic EC

Směrnice EMC (2004/108/EC),

Směrnice o hlukových emisích (2000/14/EC upravená 2005/88/EC)

A mimoto prohlašujeme, že

n byly použity následující (části/odstavce) harmonizované evropské normy

EN60745-1:2009+A11:2010; EN786:1996+A2: 2009; EN ISO 3744:2009; ISO 11904:1991

EN55014-1:2006; EN55014-2:1997/A1:2001/A2:2008

ITS Testing & Certification, Davy Avenue, Knowlhill, Milton Keynes, MK5 8NL

Změřená hladina akustického výkonu

96 dB(A)

Zaručená hladina akustického výkonu

96 dB(A)

Soulad s metodou určování pro dodatek VI/směrnice 2000/14/EC.

Dennis Jacobson (BEng, CEng, MIET)

Místo, datum: Changzhou, 11/01/2013

Podpis: Vice president of Engineering



**RU** **ЗАЯВЛЕНИЕ О СООТВЕТСТВИИ ТРЕБОВАНИЯМ ЕС**

Производитель: Changzhou Globe Co., Ltd.

Адрес: No.65 Xinggang Road Zhonglou Zone Changzhou, Jiangsu 213000 P.R.China

Имя и адрес лица, ответственного за подготовку технической документации:

Имя: Dennis Jacobson (Director of Outdoor Power Equipment)

Адрес: GLOBE TOOLS EUROPE AB,  
1 Etage Schillingsrotterstr. 38 50996 Cologne Germany

Настоящим мы заявляем, что данный продукт

Категория..... **АККУМУЛЯТОРНЫЙ СТРУННЫЙ ПОДРЕЗЧИК**

Модель..... **21107**

Заводской номер..... См. паспортную табличку продукта

Год выпуска..... См. паспортную табличку продукта

n соответствует всем важнейшим положениям Директивы по механическому оборудованию (2006/42/EC)

n соответствует всем положениям следующих директив EC

Директива EMC (2004/108/EC),

Директива по шуму (2000/14/EC с изменениями 2005/88/EC)

Кроме этого, мы заявляем, что

n были использованы следующие части или статьи европейских согласованных стандартов

EN60745-1:2009+A11:2010; EN786:1996+A2: 2009; EN ISO 3744:2009; ISO 11904:1991

EN55014-1:2006; EN55014-2:1997/A1:2001/A2:2008

ITS Testing & Certification, Davy Avenue, Knowlhill, Milton Keynes, MK5 8NL

Измеренный уровень звуковой мощности

96 dB(A)

Гарантируемый уровень звуковой мощности

96 dB(A)

Оценка соответствия проведена согласно приложению VI к директиве 2000/14/EC

Dennis Jacobson (BEng, CEng, MIET)

Changzhou, 11/01/2013

Подпись: Vice president of Engineering



**DECLARAȚIE DE CONFORMITATE EC PRIVIND ECHIPAMENTELE TEHNICE**

Producător: Changzhou Globe Co., Ltd.

Adresa: No.65 Xinggang Road Zhonglou Zone Changzhou, Jiangsu 213000 P.R.China

Numele și adresa persoanei autorizate să întocmească dosarul tehnic:

Nume: Dennis Jacobson (Director of Outdoor Power Equipment)

Adresa: GLOBE TOOLS EUROPE AB,  
1 Etage Schillingsrotterstr. 38 50996 Cologne Germany

Prin prezenta, declarăm că produsul

Categoria..... **MOTOCOASĂ FĂRĂ FIR**

Model..... **21107**

Număr de serie..... A se vedea eticheta de clasificare a produsului

Anul de fabricație..... A se vedea eticheta de clasificare a produsului

n este în conformitate cu prevederile relevante ale Directivei privind echipamentele electrice (2006/42/EC)

n este în conformitate cu prevederile următoarelor Directive EC

Directiva EMC (2004/108/EC),

Directiva privind emisia de zgomot (2000/14/EC modificată prin 2005/88/EC)

Și mai mult, declarăm că au fost folosite

n următoarele (părți/clauze ale) standarde(lor) europene armonizate

EN60745-1:2009+A11:2010; EN786:1996+A2: 2009; EN ISO 3744:2009; ISO 11904:1991

EN55014-1:2006; EN55014-2:1997/+A1:2001/+A2:2008

ITS Testing & Certification, Davy Avenue, Knowlhill, Milton Keynes, MK5 8NL

Nivelul măsurat al puterii acustice 96 dB(A)

Nivel garantat al puterii acustice 96 dB(A)

Metoda de evaluare a conformității cu anexa VI/Directiva 2000/14/CE

Locul, data: Changzhou, 11/01/2013

Dennis Jacobson (BEng, CEng, MIET)  
Semnătura: Vice president of Engineering

**DEKLARACJA ZGODNOŚCI EC**

Producător: Changzhou Globe Co., Ltd.

Adres: No.65 Xinggang Road Zhonglou Zone Changzhou, Jiangsu 213000 P.R.China

Nazwisko i adres osoby uprawnionej do sporządzenia dokumentacji technicznej:

Nazwisko: Dennis Jacobson (Director of Outdoor Power Equipment)

Adres: GLOBE TOOLS EUROPE AB,  
1 Etage Schillingsrotterstr. 38 50996 Cologne Germany

Niniejszym deklarujemy, że produkt

Kategoria..... **PODKASZARKA BEZPRZEWODOWA**

Model..... **21107**

Numer seryjny..... Zobacz tabliczkę znamionową

Rok produkcji..... Zobacz tabliczkę znamionową

n jest zgodny z odpowiednimi wymogami Dyrektywy dotyczącej maszyn (2006/42/EC)

n jest zgodny z wymogami następujących innych dyrektyw EC:

Dyrektywa EMC (2004/108/EC),

Dyrektywa dotycząca emisji hałasu (2000/14/EC zmieniona przez dyrektywę 2005/88/EC)

Ponadto deklarujemy, że

n zastosowano następujące zharmonizowane normy europejskie (w odpowiednim dla tego produktu zakresie):

EN60745-1:2009+A11:2010; EN786:1996+A2: 2009; EN ISO 3744:2009; ISO 11904:1991

EN55014-1:2006; EN55014-2:1997/+A1:2001/+A2:2008

ITS Testing & Certification, Davy Avenue, Knowlhill, Milton Keynes, MK5 8NL

Zmierzony poziom natężenia hałasu 96 dB(A)

Maksymalny poziom natężenia hałasu 96 dB(A)

Metoda ocena zgodności zgodnie z aneksem VI/dyrektywa 2000/14/EC

Miejsce, data: Changzhou, 11/01/2013

Podpis: Dennis Jacobson (BEng, CEng, MIET)  
Vice president of Engineering

**SL IZJAVA EC O SKLADNOSTI**

Proizvajalec: Changzhou Globe Co., Ltd.

Naslov: No.65 Xinggang Road Zhonglou Zone Changzhou, Jiangsu 213000 P.R.China

Ime in naslov osebe, ki je pooblaščenca za sestavljanje tehnične dokumentacije:

Ime: Dennis Jacobson (Director of Outdoor Power Equipment)

Naslov: GLOBE TOOLS EUROPE AB,

1 Etage Schillingsrotterstr. 38 50996 Cologne Germany

Izjavljamo, da je izdelek

Kategorija ..... **BREŽIČNA NITNA KOSILNICA**

Model ..... **21107**

Serijska številka ..... Glejte nalepko s podatki o izdelku

Leto izdelave ..... Glejte nalepko s podatki o izdelku

- n skladen z relevantnimi določbami Direktive o strojih (2006/42/EC)
- n skladen z določili naslednjih ostalih EC direktiv  
Direktiva o elektromagnetni združljivosti (2004/108/EC),  
Direktiva o emisiji hrupa (2000/14/EC, ki je bila spremenjena z 2005/88/EC)

In nadalje, izjavljamo, da

- n so bili upoštevani naslednji evropski harmonizacijski standardi (njihovi deli/stavki)  
EN60745-1:2009+A11:2010; EN786:1996+A2: 2009; EN ISO 3744:2009; ISO 11904:1991  
EN55014-1:2006; EN55014-2:1997/+A1:2001/+A2:2008

ITS Testing & Certification, Davy Avenue, Knowhill, Milton Keynes, MK5 8NL

Izmerjena raven zvočne moči ..... 96 dB(A)

Zajamčena raven zvočne moči ..... 96 dB(A)

Način ugotavljanja skladnosti z aneksom V/direktive 2000/14/EC

Kraj, datum: Changzhou, 11/01/2013

Podpis: Dennis Jacobson (BEng, CEng, MIET)  
Vice president of Engineering



**HR EC IZJAVA O USKLADENOSTI**

Proizvođač: Changzhou Globe Co., Ltd.

Adresa: No.65 Xinggang Road Zhonglou Zone Changzhou, Jiangsu 213000 P.R.China

Ime i prezime, i adresa osobe ovlaštene da sastavi tehničku datoteku:

Ime i prezime: Dennis Jacobson (Director of Outdoor Power Equipment)

Adresa: GLOBE TOOLS EUROPE AB,

1 Etage Schillingsrotterstr. 38 50996 Cologne Germany

Ovime izjavljujemo da je proizvod

Kategorija ..... **BEŽIČNI TRIMER**

Model ..... **21107**

Serijski broj ..... Pogledati naljepnicu na proizvodu

Godina proizvodnje ..... Pogledati naljepnicu na proizvodu

- n usklađen s relevantnim odredbama Direktive o strojevima (2006/42/EC)
- n usklađen s odredbama sljedećih EC-Direktiva  
EMC Direktiva (2004/108/EC),  
Direktiva o emitiranoj buci (2000/14/EC navedeno u 2005/88/EC)

Nadalje, izjavljujemo da su

- n korišteni sljedeći (dijelovi/klauzule) evropski usklađenih normi  
EN60745-1:2009+A11:2010; EN786:1996+A2: 2009; EN ISO 3744:2009; ISO 11904:1991  
EN55014-1:2006; EN55014-2:1997/+A1:2001/+A2:2008

ITS Testing & Certification, Davy Avenue, Knowhill, Milton Keynes, MK5 8NL

Izmerjena razina zvučne snage ..... 96 dB(A)

Jamčena razina zvučne snage ..... 96 dB(A)

Metoda procjene usklađenosti prema dodatku VI/Directive 2000/14/EC

Mjesto, datum: Changzhou, 11/01/2013

Podpis: Dennis Jacobson (BEng, CEng, MIET)  
Vice president of Engineering



**ET EC VASTAVUSDEKLARATSIOON**

Tootja: Changzhou Globe Co., Ltd.  
Address: No.65 Xinggang Road Zhonglou Zone Changzhou, Jiangsu 213000 P.R.China  
Tehnilise faili koostamiseks volitatud isik ja aadress.  
Nimi: Dennis Jacobson (Director of Outdoor Power Equipment)  
Address: GLOBE TOOLS EUROPE AB,  
1 Etage Schillingsrotterstr. 38 50996 Cologne Germany

Kinnitame, et see toode,

Nimetus ..... **AKUTOITEGA JÖHVTRIMMER**  
Mudel ..... **21107**  
Seerianumber ..... vaadake toote tehasesilti  
Tootmisaja ..... vaadake toote tehasesilti

- n vastab masinadirektiivi (2006/42/EC) asjassepuutuvatele nõuetele,
- n vastab järgmistele EC direktiivide nõuetele:  
Elektromagnetilise ühilduvuse direktiiv (2004/108/EC),  
Müradirektiiv (2000/14/EC, muudetud direktiiviga 2005/88/EC)

Lisaks deklareerime, et:

- n on kasutatud järgmisi Euroopa harmoniseeritud standardeid (nende osi/sätteid):  
EN60745-1:2009+A11:2010; EN786:1996+A2: 2009; EN ISO 3744:2009; ISO 11904:1991  
EN55014-1:2006; EN55014-2:1997/+A1:2001/+A2:2008

ITS Testing & Certification, Davy Avenue, Knowlhill, Milton Keynes, MK5 8NL

Mõõdetud helivõimsuse tase ..... 96 dB(A)  
Garanteeritud helivõimsuse tase ..... 96 dB(A)  
Vastavushindamine on tehtud vastavalt direktiivi 2000/14/EC lisale VI.

Address, kuupäev: Changzhou, 11/01/2013      Alkiri: Dennis Jacobson (BEng, CEng, MIET)  
Vice president of Engineering



**LT EC ATITIKTIES DEKLARACIJA**

Gamintojas: Changzhou Globe Co., Ltd.  
Adresas: No.65 Xinggang Road Zhonglou Zone Changzhou, Jiangsu 213000 P.R.China  
Asmens, igalioti tvarkyti techninė byla, vardas, pavardė ir adresas:  
Vardas, pavardė: Dennis Jacobson (Director of Outdoor Power Equipment)  
Adresas: GLOBE TOOLS EUROPE AB,  
1 Etage Schillingsrotterstr. 38 50996 Cologne Germany

Mes pareiškiame, kad šis produktas

Kategorija ..... **BEVIELĖ JUOSTINĖ ŽOLIAPJOVĖ**  
Modelis ..... **21107**  
Serijos numeris ..... Žr. produkto duomenų plokštelę  
Gamybos metai ..... Žr. produkto duomenų plokštelę

- n atitinka susijusius įrengimų direktyvos (2006/42/EC) reikalavimus;
- n atitinka šių kitų EC direktyvų reikalavimus:  
EMC direktyva (2004/108/EC);  
Triukšmo emisijos direktyva (2000/14/EC su pataisomis 2005/88/EC)

Mes taip pat pareiškiame, kad

- n buvo atsižvelgta į šiuos Europos harmonizuotus standartus (jų dalis / straipsnius):  
EN60745-1:2009+A11:2010; EN786:1996+A2: 2009; EN ISO 3744:2009; ISO 11904:1991  
EN55014-1:2006; EN55014-2:1997/+A1:2001/+A2:2008

ITS Testing & Certification, Davy Avenue, Knowlhill, Milton Keynes, MK5 8NL

Išmatuotas akustinis lygis ..... 96 dB(A)  
Garantuotas akustinis lygis ..... 96 dB(A)  
Atitikties įvertinimo metodas pagal direktyvos 2000/14/EC, V Priedą.

Vieta, data: Changzhou, 11/01/2013      Parašas: Dennis Jacobson (BEng, CEng, MIET)  
Vice president of Engineering





**EC MAŠĪNU ATBILSTĪBAS DEKLARĀCIJA (Tulkojums no oriģinālās dokumentācijas)**

Ražotājs: Changzhou Globe Co., Ltd.

Adrese: No.65 Xinggang Road Zhonglou Zone Changzhou, Jiangsu 213000 P.R.China

Personas, kas atbildīgs par tehniskā faila apkopšanu, vārds un adrese:

Vārds: Dennis Jacobson (Director of Outdoor Power Equipment)

Adrese: GLOBE TOOLS EUROPE AB,

1 Etage Schillingsrotterstr. 38 50996 Cologne Germany

Ar šo paziņojam, ka produkts

Kategorija ..... **BEZVADU LĪNIJAS TRIMMERIS**Modelis ..... **21107**

Sērijas numurs.....Skatiet produkta datu plāksnīti

Ražošanas gads.....Skatiet produkta datu plāksnīti

- n atbilst attiecīgajām Mašīnu direktīvas (2006/42/EC) prasībām
- n atbilst arī šādu EC direktīvu prasībām  
EMC direktīva (2004/108/EC),  
Trokšņa emisijas direktīva (2000/14/EC ar izmaiņām 2005/88/EC)

Mēs arī paziņojam, ka

- n ka ir ievēroti šādi Eiropas harmonizētie standarti (to daļas/paragrāfi)  
EN60745-1:2009+A11:2010; EN786:1996+A2: 2009; EN ISO 3744:2009; ISO 11904:1991  
EN55014-1:2006; EN55014-2:1997/+A1:2001/+A2:2008

ITS Testing &amp; Certification, Davy Avenue, Knowlhill, Milton Keynes, MK5 8NL

Izmērītās skaņas jaudas līmenis

96 dB(A)

Garantētās skaņas intensitātes līmenis

96 dB(A)

Atbilstības novērtēšanas metode saskaņā ar pielikumu VI/Direktīvu 2000/14/EC

Vieta, datums: Changzhou, 11/01/2013

Paraksts: Dennis Jacobson (BEng, CEng, MIET)  
Vice president of Engineering**PREHLÁSENIE O ZHODE EC**

Výrobca: Changzhou Globe Co., Ltd.

Adresa: No.65 Xinggang Road Zhonglou Zone Changzhou, Jiangsu 213000 P.R.China

Meno a adresa osoby poverenej zostavením technického súboru:

Meno: Dennis Jacobson (Director of Outdoor Power Equipment)

Adresa: GLOBE TOOLS EUROPE AB,

1 Etage Schillingsrotterstr. 38 50996 Cologne Germany

Týmto vyhlasujeme, že výrobok

Kategória ..... **AKUMULÁTOROVÝ DRÔTOVÝ OREZÁVAČ**Model ..... **21107**

Sériové číslo..... Pozri údajový štítek výrobku

Rok zhotovenia..... Pozri údajový štítek výrobku

- n je v zhode s príslušnými podmienkami Smernice o strojových zariadeniach (2006/42/EC)
- n je v zhode s podmienkami nasledujúcich EC smerníc  
Smernica EMC (2004/108/EC),  
Smernica o emisii hluku (2000/14/EC s dodatkom 2005/88/EC)

A ďalej vyhlasujeme, že

- n sa uplatnili (časť/paragrafy) európskych harmonizovaných noriem  
EN60745-1:2009+A11:2010; EN786:1996+A2: 2009; EN ISO 3744:2009; ISO 11904:1991  
EN55014-1:2006; EN55014-2:1997/+A1:2001/+A2:2008

ITS Testing &amp; Certification, Davy Avenue, Knowlhill, Milton Keynes, MK5 8NL

Nameraná úroveň hluku

96 dB(A)

Garantovaná úroveň hluku

96 dB(A)

Spôsob určenia zhody podľa Dodatku VI/smernice 2000/14/EC

Miesto, dátum: Changzhou, 11/01/2013

Podpis: Dennis Jacobson (BEng, CEng, MIET)  
Vice president of Engineering

**BG** ЕС ДЕКЛАРАЦИЯ НА ЗА СЪОТВЕТСТВИЕ

Производител: Changzhou Globe Co., Ltd.

Адрес: No.65 Xinggang Road Zhonglou Zone Changzhou, Jiangsu 213000 P.R.China

Име и адрес на лицето, упълномощено да състави техническия файл:

Име: Dennis Jacobson (Director of Outdoor Power Equipment)

Адрес: GLOBE TOOLS EUROPE AB,

1 Etage Schillingsrotterstr. 38 50996 Cologne Germany

С настоящето декларираме, че продуктът

Категория..... **БЕЗЖИЧЕН ТРИМЕР С РЕЖЕЩО ВЛАКНО**

Модел..... **21107**

Сериен номер ..... Виж етикета с номиналните стойности

Година на производство..... Виж етикета с номиналните стойности

- п отговаря на съответстващите разпоредби на Директивата относно машините (2006/42/EC)
- п е в съответствие с клаузите на следните други директиви на ЕС  
Директива 2004/108/EC за електромагнитната съвместимост (EMC)  
Директива за шумовите емисии (2000/14/EC, изменена от 2005/88/EC)

Освен това декларираме, че

- п са приложени следните (части/клаузи от) европейските хармонизирани стандарти  
EN60745-1:2009+A11:2010; EN786:1996+A2: 2009; EN ISO 3744:2009; ISO 11904:1991  
EN55014-1:2006; EN55014-2:1997/+A1:2001/+A2:2008

ITS Testing & Certification, Davy Avenue, Knowlhill, Milton Keynes, MK5 8NL

Измерено ниво на шум

96 dB(A)

Гарантирано ниво на шум

96 dB(A)

Метод за оценяване на съответствието с приложение VI към Директива 2000/14/EC

Място, дата: Changzhou, 11/01/2013

Подпис: Dennis Jacobson (BEng, CEng, MIET)  
Vice president of Engineering

